

MACHINES & TOOLS 2025

CONTIMAC GMT
INTERNATIONAL

NL

Geldig vanaf 1 Februari 2025
Bestelnr.: 000004140 - versie 1.0

MACHINES & TOOLS 2025

CONTIMAC GAT
INTERNATIONAL

Inhoud

	Lastechniek	6 - 35
	Metaalbewerking	36 - 49
	Persluchttechniek	50 - 95
	Rodcraft persluchtmachines	96 - 117
	Werkplaatsinrichting	118 - 125
	Handgereedschappen	126 - 131
	Batterijladers	132 - 143
	Stroomgroepen	144 - 147
	Motorpompen & pompen	148 - 163
	Reinigingsmachines	164 - 171
	Hogedrukreinigers	172 - 185
	Verlichting	186 - 190
	Klimatisatie	191 - 197
	BVA Hydrauliek	198 - 201
	Machines voorzien van het blauwe bolletje worden op bestelling geleverd •	



Zeer gewaardeerde klant,

Welkom bij de Contimac GMT catalogus

Bij Contimac GMT streven we ernaar om innovatieve oplossingen te bieden die aansluiten bij de behoefte van onze klanten. Daarmee stellen we u als dealer in staat uw klanten optimaal van dienst te zijn met een passend aanbod. De producten uit de productprogramma's van Contimac GMT combineren hoogwaardige kwaliteit met een brede functionaliteit op een uiterst concurrerend prijsniveau. Daardoor zijn ze de perfecte keuze voor zowel de professional als fanatieke hobbyist.

In deze catalogus introduceren wij met trots de vernieuwde lijn GYS lasapparaten. Deze zijn ontworpen voor optimale precisie en gebruiksgemak. Binnen het Climameister programma laten we u graag kennis maken met onder andere twee gloednieuwe infrarood dieselkachels die zorgen voor een voordelige, efficiënte maar zeker ook stijlvolle verwarmingsoplossing.

We nodigen u uit alle nieuwste ontwikkelingen te ontdekken in de nieuwe Contimac GMT catalogus. Laat u inspireren door de veelzijdigheid en brede toepasbaarheid van onze productlijnen.

Veel leesplezier !

Uw Contimac GMT team

WAAROM CONTIMAC GMT?



Innovation

Aan de hand van de behoeftes van onze klanten en de ontwikkeling van de markt werken wij aan een duurzaam innoverend programma.



Technische expertise

Onze technici, productspecialisten en verkoopteams bieden oplossingen voor elk probleem.



Beschikbaarheid

Onze goede logistieke processen zorgen in 99% van de gevallen in België, Nederland, Luxemburg en Frankrijk voor levering op de volgende dag.



Ervaring in de markt

We doen al +30 jaar zaken in de professionele machinehandel dus ja, we begrijpen onze klanten en behoeften.



One-stop-shop

Door een breed product & merkenportfolio en goede after sales dienst zijn dealers zoveel mogelijk gemak bieden.



Inverters MMA 2

zie ons compleet assortiment en voorraadstatus op www.continacgmt.eu

GYSTEC 160 LA

NEW

INCLUSIEF:

- Massakabel 1,6 m - T25
- Elektrodekabel 1,6 m - T25



OPTIE: TIG - TOORTS 4M

Bestelnr.: 595044425

- Manueel gaskraantje

109€
prijs excl. btw

Bestelnr. (1-230 V): 595084902

- Instelbereik: 10 - 160 A
- Hotstart: automatisch
- Inschakelduur MMA (60%): 75 A
- Inschakelduur TIG (60%): 85 A
- Ø elektroden: 1,6 - 4 mm
- Gewicht: 4,5 kg

249€
prijs excl. btw

GYSTEC 180 LA

NEW

INCLUSIEF:

- Massakabel 1,6 m - T25
- Elektrodekabel 2 m - T25



OPTIE: TIG - TOORTS 4M

Bestelnr.: 595044425

- Manueel gaskraantje

109€
prijs excl. btw

Bestelnr. (1-230 V): 595083554

- Instelbereik: 15 - 180 A
- Hotstart: automatisch
- Inschakelduur MMA (60%): 95 A
- Inschakelduur TIG (60%): 105 A
- Ø elektroden: 1,6 - 4 mm
- Gewicht: 5 kg

359€
prijs excl. btw

GYSTEC 200 LA

NEW

INCLUSIEF:

- Massakabel 3 m - T50
- Elektrodekabel 3 m - T50



OPTIE: TIG - TOORTS 4M

Bestelnr.: 595044401

- Manueel gaskraantje

109€
prijs excl. btw

Bestelnr. (1-230 V): 595084926

- Instelbereik: 15 - 200 A
- Hotstart: automatisch
- Inschakelduur MMA (60%): 100 A
- Inschakelduur TIG (60%): 110 A
- Ø elektroden: 1,6 - 5 mm
- Gewicht: 5 kg

389€
prijs excl. btw

NEW GENERATION HEAVY DUTY

GYSTEC E180 PFC

NEW

INCLUSIEF:

- Massakabel 3 m - T50
- Elektrodekabel 3 m - T50



OPTIE: TIG - TOORTS 4M

Bestelnr.: 595044401

- Manueel gaskraantje

109€
prijs excl. btw

Bestelnr. (1-230 V): 595083608

- Instelbereik: 10 - 180 A
- Hotstart: regelbaar
- Inschakelduur MMA (60%): 110 A
- Inschakelduur TIG (60%): 120 A
- Ø elektroden: 1,6 - 4 mm
- Gewicht: 10 kg

Vanaf
03/2025



Inverters MMA 2

zie ons compleet assortiment en voorraadstatus op www.continacgmt.eu



Fe



PRO GYS 200 CEL



INCLUSIEF:
- Massakabel 3 m - T50
- Elektrodekabel 3 m - T50



ELEKTRODEN
- Rutiel
- Basic
- Cellulose

OPTIE: TIG - TOORTS 4M

Bestelnr. 500029T
• Manueel gaskraantje

159€
prijs excl. btw

Bestelnr. (1-230 V): 595082052

- Instelbereik: 20 - 200 A
- Instelbereik TIG: 10 - 220 A
- Hotstart: regelbaar (100%)
- Zekering: 16 A
- Inschakelduur MMA (60%): 100 A
- Inschakelduur TIG (60%): 120 A
- Afmetingen: 340x160x275 mm
- Gewicht: 6,4 kg

499€
prijs excl. btw

GYSARC 220 FV CEL



INCLUSIEF:
- Massakabel 3 m - T50
- Elektrodekabel 3 m - T50



130A/60%ID

ELEKTRODEN
- Alu
- Rutiel
- Basic
- Cellulose

OPTIE: TIG - TOORTS 4M

Bestelnr. 500029T
• Manueel gaskraantje

159€
prijs excl. btw

Bestelnr.: (1-230 V): 595065529

- Instelbereik MMA: 10 - 220 A
- Instelbereik TIG: 5 - 220 A
- Hotstart: regelbaar (100%)
- Zekeringen: 16 A
- Inschakelduur MMA (60%): 130 A
- Inschakelduur TIG (60%): 120 A
- Afmetingen: 420x210x350 mm
- Gewicht: 10,5 kg

799€
prijs excl. btw

GYSARC 300 TRI

Zonder accessoires

300A/60%ID



ELEKTRODEN
- Rutiel
- Basic
- Cellulose

OPTIE: TIG - TOORTS 4M

Bestelnr. 500029T
• Manueel gaskraantje

159€
prijs excl. btw

Bestelnr.: (3-400 V): 595064959

- Instelbereik: 20 - 300 A
- Hotstart: regelbaar (100%)
- Zekeringen: 20 A
- Inschakelduur (60%): 300 A
- Afmetingen: 540x283x460 mm
- Gewicht: 26 kg

1199€
prijs excl. btw

GYSARC 400 TRI

Zonder accessoires

400A/60%ID



ELEKTRODEN
- Rutiel
- Basic
- Cellulose

OPTIE: TIG - TOORTS 4M

Bestelnr. 500029T
• Manueel gaskraantje

159€
prijs excl. btw

Bestelnr.: (3-400 V): 595013551

- Instelbereik: 20 - 400 A
- Hotstart: regelbaar (100%)
- Zekeringen: 32 A
- Inschakelduur (60%): 400 A
- Afmetingen: 580x300x520 mm
- Gewicht: 37,5 kg

1599€
prijs excl. btw



Inverters TIG DC 2

zie ons compleet assortiment en voorraadstatus op www.contimacgmt.eu

Fe



Proces:

Lasproces waarbij men gebruik maakt van een massieve, niet afsmeltende wolframelektrode. De elektrode, de boog en het lasbad worden door een inert gas tegen luchtinvloeden beschermd. Eventueel toevoegmateriaal wordt apart aan het lasbad toegevoegd.

Productiviteit:

TIG lasproces wordt niet gekenmerkt door een hoge lassnelheid maar men verkrijgt een buitengewone schone lasnaad van zéér hoge kwaliteit. (geen slakinsluitingen, spatvrij lasproces en geen nareiniging)

Toepassingen:

TIG proces wordt ingezet in de voedingsindustrie, chemische industrie, interieur- en constructiebedrijven.

PROTIG 161 DC



INCLUSIEF:

- TIG-toorts 4 m SR17DB-T50 (595069398)
- TIG-toebehorenset
- Massakabel 2 m - 25 mm² - T50
- Elektrodekabel 2 m - 25 mm² - T50

Bestelnr. (1-230 V): 595062054

- Instelbereik TIG DC: 10 - 160 A
- Instelbereik MMA: 10 - 160 A
- Inschakelduur TIG DC (60%): 105 A
- Inschakelduur MMA (60%): 95 A
- Afmetingen: 360x160x280 mm
- Gewicht: 7,5 kg

849€
prijs excl. btw

PROTIG 231 DC FV AIR



INCLUSIEF:

- TIG-toorts 4 m SR26DB-T50 (595038271)
- TIG toebehorenset
- Massakabel 2 m - 25 mm² - T50
- Elektrodekabel 2 m - 25 mm² - T50

Bestelnr. (1-230 V): 595079311

- Instelbereik TIG DC: 10 - 230 A
- Instelbereik MMA: 10 - 200 A
- Inschakelduur TIG DC (60%): 160 A
- Inschakelduur MMA (60%): 135 A
- Afmetingen: 415x200x325 mm
- Gewicht: 10 kg

1399€
prijs excl. btw

PROTIG 231L DC PFC WATER COOLED



INCLUSIEF:

- TIG-toorts 4 m SR20DB-T50 (595038202)
- TIG toebehorenset
- Massakabel 2 m - 25 mm² - T50
- Elektrodekabel 2 m - 25 mm² - T50

Bestelnr. (1-230 V): 595079335

- Instelbereik TIG DC: 10 - 230 A
- Instelbereik MMA: 10 - 200 A
- Inschakelduur TIG DC (60%): 160 A
- Inschakelduur MMA (60%): 135 A
- Afmetingen: 437x200x469 mm
- Gewicht: 16,7 kg

1999€
prijs excl. btw

Inverters TIG DC 2

zie ons compleet assortiment en voorraadstatus op www.continacgmt.eu



Bediening met dubbele display, met draaiknop en drukknop voor een snelle instelling

Hoofdmenu

- Pre-gas / post-gas
- UP SLOPE
- Lasroom
- Duur downslope
- Warme lasroom
- Puls frequentie
- Verhouding koude / warme lasroom
- Affichage lasroom/lasspanning

Geavanceerd menu

- Opslagen van tot 50 jobs
- Selectie MMA/TIG
- Selectie van subinstellingen (Lift/HF/Touch HF)
- Selectie ontsteking

KRYPTON 231 DC FV LIQUID

De KRYPTON 231 DC FV is een 230 A industriële enkelfasige TIG lasgenerator voorzien van een IP23 beveiliging en kan dus worden ingezet in de meest moeilijke omgevingen. Deze hoogtechnologische TIG laspost garandeert dan ook een perfecte en stabiele boogkwaliteit met een ongeziene laskwaliteit. Zijn hoge inschakelduur is ideaal in industriële omgevingen.

Lasprocedures :

TIG DC standaard : lassen in gelijkstroom op de meeste ijzerhoudende metalen

DC puls tot 2kHz: optimale beheersing van de temperatuur van het smeltbad, beperkte vervorming en de mogelijkheid om zeer dun plaatmateriaal te lassen (vanaf 0,3 mm)

MMA standaard : beklede elektroden, rutiele, basische en cellulose elektroden tot 5 mm

MMA puls tot 500 Hz : maakt opgaand lassen mogelijk dankzij de pulserende stroom (warm-koud)

Optimale instellingen :

Inschakelduur van 100% in TIG bij 200 Amp.

4 Punt modules :

Spot/Multi spot : traditioneel puntlassen voordat wordt aangevangen met het lassen van fijn plaatwerk.

Tack/ Multi tack : Ultra precies puntlassen, zonder oxidatie om de kans op vervormingen te reduceren.

3 Types ontsteking : Lift, HF en Touch HF

3 Trekker modules : 2T,4T en 4T LOG

Instellen van de wave vormen

Module E-weld : garandeert de lasser dat het lasvermogen constant blijft tijdens iedere denkbare positie van de toorts tgo het werkstuk (beheersing van de lasenergie)

KRYPTON 231 DC FV WATER COOLED



INCLUSIEF:

- TIG-toorts 8m SR20DB-T50 (97606)
- Massakabel 250A 4m 25mm² - T50
- Koelgroep KoolWeld 1
- Kar 10m³ XL

Bestelnr. (1-230 V): 595081277

- Instelbereik TIG DC: 3 - 230 A
- Instelbereik MMA: 5 - 230 A
- Inschakelduur TIG DC (60%): 215 A
- Inschakelduur MMA (60%): 175 A
- Afmetingen: 490x260x400 mm
- Gewicht: 16,5 kg

3599€
prijs excl. btw

KRYPTON 321 DC WATER COOLED



NEW



INCLUSIEF:

- TIG-toorts 8m SR20DB-T50 (97606)
- Massakabel 4m 25mm² - T50
- Koelgroep KoolWeld 1
- Kar 10m³ XL

Bestelnr. (3-400 V): 595083097

- Instelbereik TIG DC: 3 - 320 A
- Instelbereik MMA: 5 - 320 A
- Inschakelduur TIG DC (60%): 300 A
- Inschakelduur MMA (60%): 280 A
- Afmetingen: 640x260x460 mm
- Gewicht: 23,7kg

4799€
prijs excl. btw

KRYPTON 401 DC WATER COOLED



NEW



INCLUSIEF:

- TIG-toorts 8m SR20DB-T50 (97606)
- Massakabel 4m 25mm² - T50
- Koelgroep KoolWeld 1
- Kar 10m³ XL

Bestelnr. (3-400 V): 595084476

- Instelbereik TIG DC: 3 - 400 A
- Instelbereik MMA: 5 - 400 A
- Inschakelduur TIG DC (60%): 360 A
- Inschakelduur MMA (60%): 300 A
- Afmetingen: 750x300x530 mm

4999€
prijs excl. btw



Inverters TIG AC/DC 2

zie ons compleet assortiment en voorraadstatus op www.contimacgmt.eu

Fe



Proces:

Lasproces waarbij men gebruik maakt van een massieve, niet afsmeltende wolframelektrode. De elektrode, de boog en het lasbad worden door een inert gas tegen luchtinvloeden beschermd. Eventueel toevoegmateriaal wordt apart aan het lasbad toegevoegd.

Productiviteit:

TIG lasproces wordt niet gekenmerkt door een hoge lassnelheid maar men verkrijgt een buitengewone schone lasnaad van zéér hoge kwaliteit. Geen slakinsluitingen, spatvrij lasproces en geen nareiniging)

Toepassingen:

TIG proces wordt ingezet in de voedingsindustrie, chemische industrie, interieur- en constructiebedrijven.

PROTIG 201 AC/DC FV AIR



INCLUSIEF:

- TIG-toorts 4m SR26DB-T50(595038271)
- TIG-toebehorenset
- Massakabel 2m - 25mm² - T50
- Elektrodekabel 2m - 25mm² - T50

Bestelnr. (1-230 V): 595063945

- Instelbereik TIG AC: 10 - 200 A
- Instelbereik TIG DC: 10 - 160 A
- Instelbereik MMA: 10 - 160 A
- Inschakelduur (60%): 110 A
- Afmetingen: 360x240x410 mm
- Gewicht: 15 kg

1999€
prijs excl. btw

PROTIG 201 L AC/DC WATER COOLED



INCLUSIEF:

- TIG-toorts 4m SR20DB-T50 (595038202)
- TIG-toebehorenset
- Massakabel 2m - 25mm² - T50
- Elektrodekabel 2m - 25mm² - T50

Bestelnr. (1-230 V): 595063952

- Instelbereik TIG AC: 10 - 200 A
- Instelbereik TIG DC: 10 - 160 A
- Instelbereik MMA: 10 - 160 A
- Inschakelduur MMA & TIG DC (60%): 110 A
- Inschakelduur TG AC (60%): 90 A
- Afmetingen: 430x240x500 mm
- Gewicht: 20,5 kg

2599€
prijs excl. btw

TITANIUM 230 AC/DC FV AIR



INCLUSIEF:

- TIG-toorts 8m SR26DB-T50 (97601)
- TIG-toebehorenset
- Massakabel 4m - 25mm² - T50

Bestelnr. (1-230 V): 595075924 ●

- Instelbereik TIG AC: 5 - 230 A
- Instelbereik TIG DC: 3 - 230 A
- Instelbereik MMA: 5 - 230 A
- Inschakelduur TIG AC/DC (60%): 190 A
- Inschakelduur MMA (60%): 160 A
- Afmetingen: 490x260x440 mm
- Gewicht: 22,4 kg

3799€
prijs excl. btw



Fe



RC



6 TIG lasmodules

- DC Standaard : lassen in gelijkstroom op de meeste ijzerhoudende metalen.
- DC Pulse : moeiteloos, met een beperkte stijging van de temperatuur, onderdelen lassen.
- FastPulse : puls tot 20 kHz op speciale metaalsoorten.
- AC Standaard : voor het lassen van aluminium en aluminiumlegeringen (Al, AlSi, AlMg, AlMn enz.).
- AC Puls : een absolute beheersing van de inbranding, dankzij de instelling van de AC frequentie
- AC Mix : het afwisselen van AC en DC stroom, voor snel lassen van aluminium onderdelen.

TIG wizard solution

- Gepatenteerde synergetische module, voor een optimale productiviteit bij puntlassen en het lassen van Aluminium, Staal, Roestvrij staal en Koper, met of zonder toevoegmetaal.
- 5 Soorten assemblage : Stuiklassen (BW), Overlap lassen (FW), Hoeklassen (BP), buitenhoek.

Optimale instellingen

- 4 spottermodules :
 - Spot / Multi Spot : traditioneel puntlassen, als voorbereiding op het lassen van fijn plaatwerk.
 - Tack / Multi Tack : ultra-precies puntlassen, zonder oxidatie, om de kans op vervorming te reduceren.
- 3 types ontsteking : Lift, HF en Touch HF (getemporeerde hoge frequentie ontsteking).
- 3 trekker-modules : 2T, 4T en 4T LOG
- Instellen van wave-vormen in AC, voor een intensievere controle van de boog en de inbranding.
- Module E-TIG garandeert de lasser dat het lasvermogen wordt gerespecteerd, tijdens iedere denkbare positie van de toorts
- Wizard Lab, voor het realiseren van complexe lascycli.

Optimale connectiviteit:

- Traceability van alle lasnaden, volgens de norm EN 3834.
- Kalibreren van de lasaccessoires.
- Gebruikersmodule om het apparaat met meerdere lassers te kunnen gebruiken.
- De «FV» technologie garandeert een altijd stabiele lasboog, zelfs bij spanningsvariaties



INTUITIEVE PROFESSIONELE INTERFACE:

- Bedieningspaneel in kleur, 5", intuïtief, meertalig en naar eigen wensen aan te passen
- 3 Interface niveaus voor de gebruiker: Easy, Expert en Geavanceerd.

TITANIUM 230 AC/DC FV WATER COOLED



INCLUSIEF:

- TIG-toorts 8m SR20DB-T50 (97606)
- TIG-toebehorenset
- Massakabel 4m - 25mm² - T50
- Koelunit

Bestelnr. (1-230 V): 595077034 ●

- Instelbereik TIG AC: 5 - 230 A
- Instelbereik TIG DC: 3 - 230 A
- Instelbereik MMA: 5 - 230 A
- Inschakelduur TIG AC/DC (60%): 190 A
- Inschakelduur MMA (60%): 160 A
- Afmetingen: 490x260x440 mm + 520x240x260 mm
- Gewicht: 36,4 kg

4999€
prijs excl. btw

TITANIUM 321 AC/DC WATER COOLED



INCLUSIEF:

- TIG-toorts 8m SR20DB-T50 (97606)
- TIG-toebehorenset
- Massakabel 4m - 25mm² - T50
- Koelunit
- Trolley

Bestelnr. (3-400 V): 595069879K ●

- Instelbereik TIG AC: 5 - 320 A
- Instelbereik TIG DC: 3 - 320 A
- Inschakelduur TIG (60%): 320 A
- Inschakelduur MMA (60%): 270 A
- Afmetingen: 720x300x560 mm
- Gewicht: 38 kg

8499€
prijs excl. btw

TITANIUM 400 AC/DC WATER COOLED



INCLUSIEF:

- TIG-toorts 8m SR20DB-T50 (97606)
- TIG-toebehorenset
- Massakabel 4m - 25mm² - T50
- Trolley

Bestelnr. (3-400 V): 595081390 ●

- Instelbereik TIG AC: 5 - 400 A
- Instelbereik TIG DC: 3 - 400 A
- Instelbereik MMA: 5 - 400 A
- Inschakelduur (60%): 400 A
- Afmetingen: 710x270x480 mm
- Gewicht: 40 kg

8999€
prijs excl. btw



Multi proces lastoestel (3 in 1) 2

zie ons compleet assortiment en voorraadstatus op www.continacgmt.eu

Fe



**MIG-MAG
MIG-MAG NO GAS
MMA**



EASYMIG 140

**OPTIE: 'NO GAS'
OMBOUWSET**

Bestelnr.: 97690

- incl. lasdraad

99€
prijs excl. btw

INCLUSIEF:

- MIG-toorts 8XM-15 3m (6015030T8)
- Massakabel 1,6 m - 16 mm² - T25
- Elektrodekabel 1,6 m - 10 mm² - T25



Bestelnr. (1-230 V): 595032262

- Instelbereik MMA: 20 - 120 A
- Instelbereik MIG-MAG: 30 - 140 A
- Zekering: 16 A
- Inschakelduur MMA (60%): 70 A
- Inschakelduur MIG-MAG (60%): 80 A
- Draad: 0,6 - 0,8 mm (Ø 100 mm)
- Draad 'No Gas': 0,9 mm (Ø 100 mm)
- Draadaanvoer: 2 rollen (0,8 - 0,9 mm)
- Afmetingen: 380x160x350 mm
- Gewicht: 7,8 kg

599€
prijs excl. btw

EASYMIG 160

**OPTIE: 'NO GAS'
OMBOUWSET**

Bestelnr.: 97690

- incl. lasdraad

99€
prijs excl. btw

INCLUSIEF:

- MIG-toorts 8XM-15 3m (6015030T8)
- Massakabel 1,6 m - 16 mm² - T25
- Elektrodekabel 1,6 m - 16 mm² - T25



Bestelnr. (1-230 V): 595032255

- Instelbereik MMA: 20 - 140 A
- Instelbereik MIG-MAG: 30 - 160 A
- Zekering: 16 A
- Inschakelduur MMA (60%): 90 A
- Inschakelduur MIG-MAG (60%): 95 A
- Draad: 0,6 - 0,8 mm (Ø 100/200 mm)
- Draad 'No Gas': 0,9 mm (Ø 100/200 mm)
- Draadaanvoer: 2 rollen (0,8 - 0,9 mm)
- Afmetingen: 420x200x330 mm
- Gewicht: 10,1 kg

699€
prijs excl. btw

Multi proces lastoestel (4 in 1) 2

zie ons compleet assortiment en voorraadstatus op www.continacgmt.eu



Fe



RC



MIG-MAG
MIG-MAG NO GAS
TIG DC LIFT
MMA

MIG-MAG lassen:

- SG2 lasdraad, RVS lasdraad en aluminium lasdraad

MIG-MAG No Gas

- Voorzien van een polariteit inversie kabel voor NO GAS lassen
- Dankzij de NO GAS functie kan je ook makkelijk buiten MIG-MAG lassen met gevulde draad daar je geen probleem hebt met wegwaaiend beschermgas
- Voorzien van DIN koppeling voor monteren en demonteren van de MIG lastoorts

TIG DC Lift

- Staal en RVS lassen met lift ontsteking

MMA lassen

- Basische en rutiele elektroden

Eenvoudige instellingen

- MMA lasassistentie: antisticking functie, voorkomt dat de electrode blijft plakken bij het starten
- Eenvoudige instelling van de laspost in MIG-MAG modus dankzij overzichtelijke insteltabel
- Intuïtieve bediening van de lasspanning, draadsnelheid en smoorspoelregeling dmv grote draaiknoppen die met handschoenen kunnen bediend worden en aflezing van de lasparameters aan de hand van een goed leesbaar display
- Voorzien van een draadaanvoersysteem met 2 aanvoerwielen

TIG-TOORTS 4M



Bestelnr.: 97549

Voor:

- GOLD MULTI 210 - 2
- GOLD MULTI 210 - 4 XL
- GOLD MULTI 211 - 4

179€
prijs excl. btw

MULTEPEARL 210-2

INCLUSIEF:

- MIG-toorts 8XM-25 3m (6025030T8)
- Massakabel 2,5 m - 16mm² - T25
- Elektrodekabel 2 m - 16mm² - T25



OPTIE: 'NO GAS' OMBOUWSET

Bestelnr.: 97650

- incl. lasdraad

89€
prijs excl. btw

Bestelnr. (1-230 V): 595065093

- Instelbereik MMA: 20 - 200 A
- Instelbereik MIG-MAG: 20 - 200 A
- Zekering: 16 A
- Inschakelduur (60%): 135 A
- Draad: 0,6 - 1,0 mm (Ø 100/200 mm)
- Draad 'No Gas': 0,9 - 1,2 mm (Ø 100/200 mm)
- Draadaanvoer: 2 rollen (0,6 - 0,8 mm)
- Afmetingen: 250x350x450 mm
- Gewicht: 16 kg

1399€
prijs excl. btw

MULTEPEARL 210-4 XL

INCLUSIEF:

- MIG-toorts 8XM-25 3m (6025030T8)
- Massakabel 2,5 m - 16mm² - T25
- Elektrodekabel 2 m - 16mm² - T25



OPTIE: 'NO GAS' OMBOUWSET

Bestelnr.: 97740

- incl. lasdraad

199€
prijs excl. btw

Bestelnr. (1-230 V): 595065109

- Instelbereik MMA: 20 - 200 A
- Instelbereik MIG-MAG: 20 - 200 A
- Zekering: 16 A
- Inschakelduur (60%): 135 A
- Draad: 0,6 - 1,0 mm (Ø 200/300 mm)
- Draad 'No Gas': 0,9 - 1,2 mm (Ø 200/300 mm)
- Draadaanvoer: 4 rollen (0,6 - 0,8 mm)
- Afmetingen: 275x440x550 mm
- Gewicht: 20 kg

1499€
prijs excl. btw

MULTEPEARL 211-4

INCLUSIEF:

- MIG-toorts 8XM-25 3m (6025030T8)
- Massakabel 2,5 m - 16mm² - T25
- Elektrodekabel 2 m - 16mm² - T25



OPTIE: 'NO GAS' OMBOUWSET

Bestelnr.: 97740

- incl. lasdraad

199€
prijs excl. btw

Bestelnr. (1-230 V): 595065116

- Instelbereik MMA: 20 - 200 A
- Instelbereik MIG-MAG: 20 - 200 A
- Zekering: 16 A
- Inschakelduur (60%): 130 A
- Lasbare dikte: 0,8 - 8 mm
- Draad: 0,6 - 1,0 mm
- Draad 'No Gas': 0,9 - 1,2 mm (Ø 200/300 mm)
- Draadaanvoer: 4 rollen (0,6 - 0,8 mm)
- Afmetingen: 410x770x730 mm
- Gewicht: 27 kg

1599€
prijs excl. btw



Multi proces lastoestel (3 in 1) 2

zie ons compleet assortiment en voorraadstatus op www.continacgmt.eu

Fe



MIG-MAG GAS MIG-MAG NO GAS MMA



MIG-MAG

- SG2 lasdraad, RVS lasdraad en aluminium lasdraad

MIG-MAG No Gas

- Voorzien van een polariteit inversie kabel voor NO GAS lassen
- Dankzij de NO GAS functie kan je ook makkelijk buiten MIG-MAG lassen met gevulde draad daar je geen probleem hebt met wegwaaiend beschermgas
- Voorzien van DIN koppeling voor monteren en demonteren van de MIG lastoorts

MMA lassen

- Basische en rutiele elektroden

Eenvoudige instellingen

- MMA lasassistentie: antisticking functie, voorkomt dat de electrode blijft plakken bij het starten
- Eenvoudige instelling van de laspost in MIG-MAG modus dankzij overzichtelijke insteltabel
- Intuïtieve bediening van de lasspanning, draadsnelheid en smoorspoelregeling dmv grote draaiknoppen die met handschoenen kunnen bediend worden en aflezing van de lasparameters aan de hand van een goed leesbaar display
- Voorzien van een draadaanvoersysteem met 2 aanvoerwielen

MULTIWELD FV 220M COMPACT

INCLUSIEF:

- MIG-toorts 8XM-25 3m (6025030T8)
- Massakabel 2,5m-25mm²-T50
- Elektrodekabel 2m-25mm²-T50

OPTIE: 'NO GAS' OMBOUWSET

Bestelnr.: 97660

- incl. lasdraad **199€**
prijs excl. btw

OPTIE: JOBSITE XL

Bestelnr.: 96429

- Afmetingen: 600 x 584 x 1150mm

349€
prijs excl. btw

Bestelnr. (1-230 V): 595065499

- Instelbereik MMA: 30 - 200 A
- Instelbereik MIG-MAG: 30 - 220 A
- Zekering: 16 A
- Inschakelduur MMA (60%): 140 A
- Inschakelduur MIG-MAG (60%): 160 A
- Draad: 0,6 - 1,0 mm (Ø 200/300 mm)
- Draad 'No Gas': 0,9 - 1,2 mm (Ø 200/300 mm)
- Draadaanvoer: 4 rollen (0,8 - 1,0 mm)
- Afmetingen: 580x340x520 mm
- Gewicht: 24 kg

1199€
prijs excl. btw

MULTIWELD 180MC

INCLUSIEF:

- MIG-toorts 8XM-15 3m (6015030T8)
- Massakabel 2 m - 16 mm² - T50
- Elektrodekabel 2 m - 16 mm² - T50



OPTIE: 'NO GAS' OMBOUWSET

Bestelnr.: 97660

- incl. lasdraad

199€
prijs excl. btw

Bestelnr. (1-230 V): 595078727

- Instelbereik MMA: 20 - 150 A
- Instelbereik MIG-MAG: 30 - 180 A
- Zekering: 16 A
- Startspanning: 59 V
- Inschakelduur MMA (60%): 100 A
- Inschakelduur MIG-MAG (60%): 110 A
- Draad: 0,6 - 1,0 mm (Ø 200/300 mm)
- Draad 'No Gas': 0,6 - 0,9 mm (Ø 200/300 mm)
- Draadaanvoer: 4 rollen
- Afmetingen: 530x280x450 mm
- Gewicht: 16,5 kg

779€
prijs excl. btw

MULTIWELD 200M

INCLUSIEF:

- MIG-toorts 8XM-15 3m (6015030T8)
- Massakabel 2 m - 16 mm² - T50
- Elektrodekabel 2 m - 16 mm² - T50



OPTIE: 'NO GAS' OMBOUWSET

Bestelnr.: 97660

- incl. lasdraad

199€
prijs excl. btw

Bestelnr. (1-230V): 595066595

- Instelbereik MMA: 30 - 180 A
- Instelbereik MIG-MAG: 30 - 200 A
- Zekering: 16 A
- Inschakelduur MMA (60%): 104 A
- Inschakelduur MIG-MAG (60%): 115 A
- Draad: 0,6 - 1 mm (Ø 200/300 mm)
- Draad 'No Gas': 0,9 mm (Ø 200/300 mm)
- Draadaanvoer: 4 rollen
- Afmetingen: 770x470x790 mm
- Gewicht: 34,5 kg

1099€
prijs excl. btw

MULTIWELD FV 220M

INCLUSIEF:

- MIG-toorts 8XM-25 3m (6025030T8)
- Massakabel 2 m - 25 mm² - T50
- Elektrodekabel 2 m - 25 mm² - T50



OPTIE: 'NO GAS' OMBOUWSET

Bestelnr.: 97660

- incl. lasdraad

199€
prijs excl. btw

Bestelnr. (1-230 V): 595065482

- Instelbereik MMA: 30 - 200 A
- Instelbereik MIG-MAG: 30 - 220 A
- Zekering: 16 A
- Inschakelduur MMA (60%): 140 A
- Inschakelduur MIG-MAG (60%): 160 A
- Draad: 0,6 - 1,0 mm (Ø 200/300 mm)
- Draad 'No Gas': 0,9 - 1,2 mm (Ø 200/300 mm)
- Draadaanvoer: 4 rollen (0,8 - 1,0 mm)
- Afmetingen: 790x470x770 mm
- Gewicht: 32 kg

1299€
prijs excl. btw

Multi proces lastoestel (3 in 1) 2

zie ons compleet assortiment en voorraadstatus op www.continacgmt.eu



Fe



RC



MULTIWELD 250T

INCLUSIEF:

- MIG-toorts 8XM-25 3m (6025030T8)
- Massakabel 4m-25mm²-T50

OPTIE: 'NO GAS' OMBOUWSET

Bestelnr.: 97660

- incl. lasdraad **199€**
prijs excl. btw



Bestelnr. (3-400 V): 595078635

- Instelbereik MMA: 40 - 250 A
- Instelbereik MIG-MAG: 40 - 250 A
- Zekering: 16 A
- Inschakelduur (60%): 200 A
- Draad: 0,6 - 1,2 mm (Ø 200/300 mm)
- Draad 'No Gas': 0,9 - 1,2 mm (Ø 200/300 mm)
- Draadaanvoer: 4 rollen (0,8 - 1,0 mm)
- Afmetingen: 780x370x680 mm
- Gewicht: 48 kg

1399€
prijs excl. btw

MULTIWELD 320T

INCLUSIEF:

- MIG-toorts 8XM-36 4m (6036040T8)
- Massakabel 4m-35mm²-T50

OPTIE: 'NO GAS' OMBOUWSET

Bestelnr.: 97740

- incl. lasdraad **199€**
prijs excl. btw



Bestelnr. (3-400 V): 595079250

- Instelbereik MMA: 40 - 300 A
- Instelbereik MIG-MAG: 40 - 320 A
- Zekering: 16 A
- Inschakelduur (60%): 240 A
- Draad: 0,6 - 1,2 mm (Ø 200/300 mm)
- Draad 'No Gas': 0,9 - 1,2 mm (Ø 200/300 mm)
- Draadaanvoer: 4 rollen (1,0 - 1,2 mm)
- Afmetingen: 790x470x770 mm
- Gewicht: 44 kg

1799€
prijs excl. btw



MULTIWELD 400T

INCLUSIEF:

- MIG-toorts 8XM-36 4m (6036040T8)
- Massakabel 4m-35mm²-T50



OPTIE: 'NO GAS' OMBOUWSET

Bestelnr.: 97740

- incl. lasdraad **199€**
prijs excl. btw

Bestelnr. (3-400 V): 595081031

- Instelbereik MMA: 40 - 400 A
- Instelbereik MIG-MAG: 40 - 400 A
- Zekering: 32 A
- Inschakelduur (60%): 300 A
- Startspanning: 70 V
- Draad: 0,6 - 1,6 mm (Ø 200/300 mm)
- Draad 'No Gas': 0,9 - 1,2 mm (Ø 200/300 mm)
- Draadaanvoer: 4 rollen (1,0 - 1,2 mm)
- Afmetingen: 910x930x550 mm
- Gewicht: 64 kg

2099€
prijs excl. btw

MULTIWELD 400 TG

INCLUSIEF:

- MIG-toorts 8XM-36 4m (6036040T8)
- Massakabel 4m-35mm²-T50



NEW



OPTIE: 'NO GAS' OMBOUWSET

Bestelnr.: 97740

- incl. lasdraad **199€**
prijs excl. btw

Bestelnr. (3-400 V): 595083974K

- Instelbereik MMA: 40 - 400 A
- Instelbereik MIG-MAG: 40 - 400 A
- Zekering: 32 A
- Inschakelduur (60%): 300 A
- Startspanning: 70 V
- Draad: 0,8 - 1,2 mm (Ø 200/300 mm)
- Draad 'No Gas': 0,9 - 1,6 mm (Ø 200/300 mm)
- Draadaanvoer: 4 rollen (1,0 - 1,2 mm)
- Afmetingen: 900x55x84 mm
- Gewicht: 72 kg

**Vanaf
03/2025**



Multi proces lastoestel (4 in 1) 2

zie ons compleet assortiment en voorraadstatus op www.contimacgmt.eu



- Bedieningspaneel in kleur, 3,5 inches, intuïtief en meertalig.
- Zeer eenvoudig te bedienen, zelfs met lashandschoenen.
- Keuze weer te geven hoofdstelling op het scherm (Draadsnelheid, stroom enz.).
- Eenvoudige toegang tot de meest gangbare lasinstellingen

De KRONOS serie zijn multiprocedure Inverter lasapparaten.

De hoogwaardige technologie garandeert een uitmuntende boogkwaliteit, die de apparaten geschikt maakt voor de meest veeleisende MIG-MAG toepassingen. Dankzij de geïntegreerde synergieën is het apparaat eenvoudig te bedienen, en worden projecties tijdens het lassen tot een minimum gereduceerd. Met het verlichte en eenvoudig toegankelijke bedieningspaneel kan de lasser de lasinstellingen zeer nauwkeurig controleren.

Multi proces

- **MIG-MAG :**
 - Staal en RVS draad
 - Aluminium draad
- **MIG-MAG NO GAS**
 - Gevulde draad (omgekeerde polariteit)
- **MMA DC / Pulse :** basische en rutiel elektroden.
- **Tig DC Lift / Pulse.**

Premium lassen

- Digitale controle van de boog, met instant ontsteking.
- De optimale boogstabiliteit zorgt voor minder projectie.
- Draadaanvoersysteem met 4 rollers, aangedreven door een digitale encoder, voor een perfecte draadaanvoer.

KRONOS 250 M

INCLUSIEF:

- Lastoorts 8XM-25 3 m (6025030T8)
- Massakabel 3 m - 25 mm² - T50



Bestelnr. (1-230 V): 595074996 ●

- Instelbereik MIG-MAG: 15 - 250 A
- Instelbereik MMA/TIG: 20 - 250 A
- Zekeringen: 16 A
- Inschakelduur (60%): 150 A
- Startspanning: 76 V
- Draad Gas: 0,6 - 1,2 mm (Ø 200/300 mm)
- Draad 'No Gas': 0,9 - 1,2 mm (Ø 200/300 mm)
- Draadaanvoer: 4 rollen (0,8 - 1,0 mm)
- Afmetingen: 750x450x800 mm
- Gewicht: 45 kg

2599€
prijs excl. btw

KRONOS 250 T

INCLUSIEF:

- Lastoorts 8XM-25 3m (6025030T8)
- Massakabel 4m - 25mm² - T50



Bestelnr. (3-400 V): 595075016 ●

- Instelbereik MIG-MAG: 15 - 250 A
- Instelbereik MMA/TIG: 20 - 250 A
- Zekeringen: 16 A
- Inschakelduur MIG-MAG/MMA (60%): 230 A
- Inschakelduur TIG (60%): 240 A
- Startspanning: 69 V
- Draad Gas: 0,6 - 1,2 mm (Ø 200/300 mm)
- Draad 'No Gas': 0,9 - 1,6 mm (Ø 200/300 mm)
- Draadaanvoer: 4 rollen (0,8 - 1,0 mm)
- Afmetingen: 750x450x800 mm
- Gewicht: 46 kg

2699€
prijs excl. btw

KRONOS 320 T

INCLUSIEF:

- Lastoorts 8XM-36 3m (6036030T8)
- Massakabel 4m - 35mm² - T50



Bestelnr. (3-400 V): 595078734 ●

- Instelbereik MIG-MAG: 15 - 320 A
- Instelbereik MMA/TIG: 20 - 320 A
- Zekeringen: 16 A
- Inschakelduur MIG-MAG (60%): 260 A
- Inschakelduur MMA (60%): 240 A
- Inschakelduur TIG (60%): 270 A
- Startspanning: 69 V
- Draad Gas: 0,6 - 1,2 mm (Ø 200/300 mm)
- Draad 'No Gas': 0,9 - 1,6 mm (Ø 200/300 mm)
- Draadaanvoer: 4 rollen (1,0 - 1,2 mm)
- Afmetingen: 750x450x800 mm
- Gewicht: 46 kg

2899€
prijs excl. btw



Fe



RC



MIG /MAG lassen

- **Veelzijdig** : met de 2 (E2) draadaanvoersystemen kunt u met 2 (E2) verschillende draadtypes werken:
 - Aluminium draad
 - Staaldraad en roestvrij staaldraad
 - CuSi en CuAl draad

Intelligent

- **Speciale synergiën** : Staal, AlSi, AlMg, CuSi3, CuAl8, CrNi.
- Na het inbrengen van 3 gegevens (Easy module) : Draad-diameter, koppel materiaal/gas en te lassen dikte zal het apparaat automatisch de optimale lasparameters instellen.
- Met behulp van een USB-stick kunt u eenvoudig en snel een volledige update van het apparaat en van de synergetische instellingen realiseren.
- Er is voldoende geheugen voor 200 lasprogramma's (Jobs) voor veelgebruikte lascycli.
- Portability functie : het laden / opslaan / overzetten van JOBS of van een machine instelling

Geïntegreerde draadaanvoersystemen

- (2 Voor model E2) draadaanvoersystemen met 4 aandrijfrollen zorgen voor een efficiënte aanvoer.
- (2 Voor model E2) geschikte draadspoelen (Ø 300 mm + Ø 200 mm).
- Europese toorts-aansluiting die snel gemonteerd en gedemonteerd kan worden.



- Bedieningspaneel in kleur, 3.5 inches, intuïtief en meertalig.
- 2 Bedieningsniveaus voor de lasser : Easy of Expert

2 Weergave modules:

- Easy (eenvoudig), eenvoudige weergave, geschikt voor de meeste lassers, voor een optimale laskwaliteit
- Expert, de weergave-module voor de meer ervaren lassers

E1 GYS AUTO

Ideaal voor:

- carrosseriewerken
- het lassen van: staal SG2 CuSi / ALU

INCLUSIEF:

- Lastoorts 8XM-15 3m (6015030T8)
- Massakabel 3,5m - T50



Bestelnr. (1-230 V): 595075122 ●

- Instelbereik: 10 - 200 A
- Zekeringen: 16 A
- Inschakelduur (60%): 145 A
- Inschakelduur (100%): 130 A
- Startspanning: 63,9 V
- Draad Gas: 0,6 - 1,2 mm (Ø 200/300 mm)
- Draadaanvoer: 4 rollen (0,6 - 0,8 mm)
- Stekkerkabel lengte: 6,25 m
- Afmetingen: 740x490x780 mm
- Gewicht: 40,5 kg

2199€
prijs excl. btw

MIG CARPRO E2

Ideaal voor:

- carrosseriewerken
- het lassen van: staal SG2 CuSi / ALU



INCLUSIEF:

- 2 x Lastoortsen:
 - Aluminium 8XM-15 ALU 3m (595063761)
 - Staal 8XM-15 3m (6015030T8)
- 1 x Massakabel vast 3,5m - T50
- 1 x Houder

Bestelnr. (1-230 V): 595075139 ●

- Instelbereik: 10 - 200 A
- Zekeringen: 16 A
- Inschakelduur (60%): 145 A
- Inschakelduur (100%): 130 A
- Startspanning: 63,9 V
- Draad Gas: 0,6 - 1,0 mm (Ø 200/300 mm)
- Draadaanvoer: 4 rollen:
 - (Staal 0,6 - 0,8 mm)
 - (Alu 0,8 - 1,0 mm)
- Stekkerkabel lengte: 6,25 m
- Afmetingen: 875x630x900 mm
- Gewicht: 58,3 kg

2799€
prijs excl. btw





Multi proces lastoestel (4 in 1) 2

zie ons compleet assortiment en voorraadstatus op www.contimacgmt.eu



De KRONOS toestellen zijn multiprocedure lasapparaten. De hoogwaardige technologie garandeert een uitstekende boogkwaliteit, die de apparaten geschikt maakt voor de meest veeleisende MIG /MAG toepassingen.

Dankzij de geïntegreerde synergieën is het apparaat eenvoudig te bedienen, en worden projecties tijdens het lassen tot een minimum gereduceerd. Met het verlichte en eenvoudig toegankelijke bedieningspaneel kan de lasser de lasinstellingen zeer nauwkeurig controleren.

- Bedieningspaneel in kleur, 3,5 inches, intuïtief en meertalig.
- Zeer eenvoudig te bedienen, zelfs met lashandschoenen.
- Keuze weer te geven hoofdinstelling op het scherm (draadsnelheid, stroom enz.).
- Eenvoudige toegang tot de meest gangbare lasinstellingen.

KRONOS 400T

INCLUSIEF:

- Staal lastoorts: 8XM-36 4m (6036040T8)
- OF** Alu lastoorts: 8XM-36 alu 3m (595063808)
- Massakabel 4m - 50 mm² - T50



Bestelnr. (3-400 V): 595081062

Uitgerust voor het lassen van staal

Bestelnr. (3-400 V): 595077713

Uitgerust voor het lassen van alu

- Instelbereik MIG-MAG: 15 - 400 A
- Instelbereik MMA/TIG: 20 - 400 A
- Startspanning: 66 V
- Draad Gas: 0,6 - 1,2 mm (Ø 200/300 mm)
- Draad 'No Gas': 0,9 - 1,6 mm (Ø 200/300 mm)
- Draadaanvoer: 4 rollen (1,0 - 1,2 mm)
- Inschakelduur MIG-MAG/MMA (60%): 300 A
- Inschakelduur TIG (60%): 340 A
- Zekeringen: 32 A
- Afmetingen: 900x550x670 mm
- Gewicht: 55 kg

2899€
prijs excl. btw

KRONOS 400T WATER COOLED

INCLUSIEF:

- Staal lastoorts: 8XM-401 4m (6040040T8)
- OF** Alu lastoorts: MB501-alu 3m (595046160)
- Massakabel 4m - 50 mm² - T50



Bestelnr. (3-400 V): 595081079

Uitgerust voor het lassen van staal

Bestelnr. (3-400 V): 595077751

Uitgerust voor het lassen van alu

- Instelbereik MIG-MAG: 15 - 400 A
- Instelbereik MMA/TIG: 20 - 400 A
- Startspanning: 66 V
- Draad Gas: 0,6 - 1,2 mm (Ø 200/300 mm)
- Draad 'No Gas': 0,9 - 1,6 mm (Ø 200/300 mm)
- Draadaanvoer: 4 rollen (1,0 - 1,2 mm)
- Inschakelduur MIG-MAG/MMA (60%): 300 A
- Inschakelduur TIG (60%): 340 A
- Zekeringen: 32 A
- Afmetingen: 900x550x810 mm
- Gewicht: 70 kg

3599€
prijs excl. btw

KRONOS 400T G

INCLUSIEF:

- Staal lastoorts: 8XM-36 4m (6036040T8)
- OF** Alu lastoorts: 8XM-36 alu 3m (595063808)
- Massakabel 4m - 50 mm² - T50
- Tussenslangpakket 5m



Bestelnr. (3-400 V): 595077768

Uitgerust voor het lassen van staal

Bestelnr. (3-400 V): 595077775

Uitgerust voor het lassen van alu

- Instelbereik MIG-MAG: 15 - 400 A
- Instelbereik MMA/TIG: 20 - 400 A
- Startspanning: 66 V
- Draad Gas: 0,6 - 1,2 mm (Ø 200/300 mm)
- Draad 'No Gas': 0,9 - 1,6 mm (Ø 200/300 mm)
- Draadaanvoer: 4 rollen (1,0 - 1,2 mm)
- Inschakelduur MIG-MAG/MMA (60%): 300 A
- Inschakelduur TIG (60%): 340 A
- Zekeringen: 32 A
- Afmetingen: 900x550x670 mm + 580x260x480 mm
- Gewicht: 53 + 13,6 kg

3799€
prijs excl. btw

Multi proces lastoestel (4 in 1) 2

zie ons compleet assortiment en voorraadstatus op www.continacgmt.eu

Multi proces

- **MIG-MAG** : Veelzijdig, kan worden uitgerust met een aparte WF 35 draadafwikkelwagen (Modellen TG / DUO) om snel en eenvoudig met 2 verschillende types draad (Model DUO) te kunnen werken.
 - Staal en rvs draad : Ø 0.6 tot 1.2 mm
 - Aluminium draad : Ø 0.8 tot 1.2 mm
 - Gevulde draad (omgekeerde polariteit) : Ø 0.9 tot 1.6 mm
- **MMA DC** / Pulse : basische en rutiel elektroden.
- **Tig DC Lift** / Pulse.

Intelligent

- Specifieke synergiën : Staal, AlMg, AlSi, CrNi, CuSi.
- Na ingaven van: - de draad-diameter, het koppel materiaal/gas en de te lassen dikte - zal het apparaat automatisch de optimale lasparameters instellen.
- Er is voldoende geheugen voor 200 lasprogramma's (Jobs) voor veelgebruikte lascycli.
- Portability functie : het laden / opslaan / overzetten van JOBS of van een machine-instelling kan ook worden gedaan met een USB stick.



Premium lassen

- Digitale controle van de boog, met instant ontsteking.
- De optimale boogstabiliteit zorgt voor minder projectie.
- Draadaanvoersysteem met 4 rollers, aangedreven door een digitale encoder.

KRONOS 400T G WATER COOLED

INCLUSIEF:

- Staal lastoorts: MB501 4m (595041004)
- OF** Alu lastoorts: MB501-Alu 3m (595046160)
- Massakabel 4 m - 50 mm² - T50
- Tussenslangpakket 5m



Bestelnr. (3-400 V): 595077805

Uitgerust voor het lassen van staal

Bestelnr. (3-400 V): 595077812

Uitgerust voor het lassen van alu

- Instelbereik MIG-MAG: 15 - 400 A
- Instelbereik MMA/TIG: 20 - 400 A
- Startspanning: 66 V
- Draad Gas: 0,6 - 1,2 mm (Ø 200/300 mm)
- Draad 'No Gas': 0,9 - 1,6 mm (Ø 200/300 mm)
- Draadaanvoer: 4 rollen (1,0 - 1,2 mm)
- Inschakelduur MIG-MAG/MMA (60%): 300 A
- Inschakelduur TIG (60%): 340 A
- Zekeringen: 32 A
- Afmetingen: 900x550x810 mm + 580x260x480 mm
- Gewicht: 68 + 13,6 kg

4599€
prijs excl. btw

KRONOS 400T DUO

INCLUSIEF:

- Staal/inox lastoorts 8XM-36 4m (6035040T8)
- Alu lastoorts 8XM-36 Alu 3m (595063808)
- Massakabel 4m - 50 mm² - T50
- Tussenslangpakket 5m

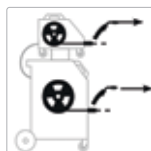

Bestelnr. (3-400 V): 595077720

- Instelbereik MIG-MAG: 15 - 400 A
- Instelbereik MMA/TIG: 20 - 400 A
- Startspanning: 66 V
- Draad Gas: 0,6 - 1,2 mm (Ø 200/300 mm)
- Draad 'No Gas': 0,9 - 1,6 mm (Ø 200/300 mm)
- Draadaanvoer: 4 rollen (1,0 - 1,2 mm)
- Inschakelduur MIG-MAG/MMA (60%): 300 A
- Inschakelduur TIG (60%): 340 A
- Zekeringen: 32 A
- Lastoorts voor staal/inox 8 XM-36 4 m (6035040T8)
- Lastoorts voor alu 8 XM-36 Alu 3 m (595063808)
- Afmetingen: 900x550x670 mm + 580x260x480 mm
- Gewicht: 55 + 13,6 kg

4499€
prijs excl. btw



Multi PULSE lastoestel (4 in 1) 2

zie ons compleet assortiment en voorraadstatus op www.contimacgmt.eu

Fe



De GALAXY serie zijn multi-procedure Inverter lasapparaten. De MIG/MAG puls module biedt de lasser een perfecte beheersing van de energie, zodat de vervorming van de te lassen onderdelen minimaal is. Dankzij de puls synergieën kunt u sneller lassen en zal er beduidend minder spatvorming zijn. Het resultaat is een sterke en mooie las.

Multi proces PULSE

- **MIG-MAG:**
 - Staal en RVS draad
 - Aluminium draad
- **MIG-MAG NO GAS**
 - Gevulde draad (omgekeerde polariteit)
- **MMA DC / Pulse** : basische en rutiel elektroden.
- **Tig DC Lift / Pulse**

Intelligent

- + 40 Specifieke synergieën : Staal, AlMg, AlSi, CrNi, CuSi.
- Na ingaven van: - de draad-diameter, materiaal/gas en de te lassen dikte - zal het apparaat automatisch de optimale lasparameters instellen
- Er is voldoende geheugen voor 200 lasprogramma's (Jobs) voor veelgebruikte lascycli.
- Portability functie : het laden / opslaan / overzetten van Jobs of van een machine-instelling kan ook worden gedaan met een USB stick.

Premium lassen

- 4 Lasmodules:
 - Standaard: eenvoudige lastoepassingen
 - Puls: minder spatvorming, weinig nabewerking in alle posities
 - ModulArc: aluminium laswerken met hoge esthetische eisen
 - Handmatig: voor de ervaren lasser
- Digitale controle van de boog, met instant ontsteking.
- Dankzij de gepulseerde boog kunt u tot 30% sneller lassen
- De optimale boogstabiliteit zorgt voor minder projectie.
- Draadaanvoersysteem met 4 rollers, aangedreven door een digitale encoder, voor een perfecte draadaanvoer.

GALAXY 250M

INCLUSIEF:

- Staal lastoorts 8XM-36 4m (6036040T8)
- Massakabel 4m - 35 mm² - T50



Bestelnr. (1-230 V): 595082113 ●

- Instelbereik MIG-MAG/TIG : 10 - 250 A
- Instelbereik MMA: 20 - 250 A
- Startspanning: 67 V
- Draad Gas: 0,6 - 1,2 mm (Ø 200/300 mm)
- Draad 'No Gas': 0,9 - 1,2 mm (Ø 200/300 mm)
- Draadaanvoer: 4 rollen (0,8 - 1,0 mm)
- Inschakelduur MIG-MAG/MMA/TIG (60%): 150 A
- Zekeringen: 16 A
- Afmetingen: 780x450x800 mm
- Gewicht: 45 kg

2799€
prijs excl. btw

GALAXY 320T

INCLUSIEF:

- Staal lastoorts 8XM-36 3m (6036030T8)
- Massakabel 4m - 35 mm² - T50



Bestelnr. (3-400 V): 595080997K ●

- Instelbereik MIG-MAG/TIG : 10 - 320 A
- Instelbereik MMA: 20 - 320 A
- Startspanning: 69 V
- Draad Gas: 0,6 - 1,2 mm (Ø 200/300 mm)
- Draad 'No Gas': 0,9 - 1,6 mm (Ø 200/300 mm)
- Draadaanvoer: 4 rollen (1,0 - 1,2 mm)
- Inschakelduur MIG-MAG (60%): 260 A
- Inschakelduur MMA (60%): 240 A
- Inschakelduur TIG (60%): 270 A
- Zekeringen: 16 A
- Afmetingen: 750x450x800 mm
- Gewicht: 46 kg

3699€
prijs excl. btw

Multi PULSE lastoestel (4 in 1) ²

zie ons compleet assortiment en voorraadstatus op www.continacgmt.eu

GALAXY 400T WATER COOLED

INCLUSIEF:

- Staal lastoorts: MB501 4m (595041004)

- Massakabel 4m - 50mm²

OF

- Alu lastoorts: MB501-alu 3m (595046160)

- Massakabel 4m - 50mm² - T50



NEW



Bestelnr. (3-400 V): 595080836K ●

Uitgerust voor het lassen van staal

Bestelnr. (3-400 V): 595084285 ●

Uitgerust voor het lassen van alu

- Instelbereik MIG-MAG/TIG : 10 - 400 A
- Instelbereik MMA: 20 - 400 A
- Startspanning: 66 V
- Draad Gas: 0,6 - 1,2 mm (Ø 200/300 mm)
- Draad 'No Gas': 0,9 - 1,6 mm (Ø 200/300 mm)
- Draadaanvoer: 4 rollen (1,0 - 1,2 mm)
- Inschakelduur MIG-MAG/MMA (60%): 300 A
- Inschakelduur TIG (60%): 340 A
- Zekeringen: 32 A
- Afmetingen: 900x550x810 mm
- Gewicht: 70 kg

4199€
prijs excl. btw

GALAXY 400T G

INCLUSIEF:

- Staal lastoorts: 8XM-36 4m (6036040T8)

OF Alu lastoorts: 8XM-36 alu 3m (595063808)

- Massakabel 4m - 50mm² - T50



NEW



Bestelnr. (3-400 V): 595084292 ●

Uitgerust voor het lassen van staal

Bestelnr. (3-400 V): 595084308 ●

Uitgerust voor het lassen van alu

- Instelbereik MIG-MAG : 15 - 400 A
- Instelbereik TIG : 10 - 400 A
- Instelbereik MMA: 20 - 400 A
- Startspanning: 66 V
- Draad Gas: 0,6 - 1,2 mm (Ø 200/300 mm)
- Draad 'No Gas': 0,9 - 1,6 mm (Ø 200/300 mm)
- Draadaanvoer: 4 rollen (1,0 - 1,2 mm)
- Inschakelduur MIG-MAG/MMA (60%): 300 A
- Inschakelduur TIG (60%): 340 A
- Zekeringen: 32 A
- Afmetingen: 900x550x670 mm
- Gewicht: 55 + 13,5 kg

4499€
prijs excl. btw

GALAXY 400T G WATER COOLED

INCLUSIEF:

- Staal lastoorts: MB501 4m (595041004)

OF Alu lastoorts: MB501-alu 3m (595046160)

- Massakabel 4m - 50mm² - T50



NEW



Bestelnr. (3-400 V): 595084360 ●

Uitgerust voor het lassen van staal

Bestelnr. (3-400 V): 595084377 ●

Uitgerust voor het lassen van alu

- Instelbereik MIG-MAG : 15 - 400 A
- Instelbereik TIG : 10 - 400 A
- Instelbereik MMA: 20 - 400 A
- Startspanning: 66 V
- Draad Gas: 0,6 - 1,2 mm (Ø 200/300 mm)
- Draad 'No Gas': 0,9 - 1,6 mm (Ø 200/300 mm)
- Draadaanvoer: 4 rollen (1,0 - 1,2 mm)
- Inschakelduur MIG-MAG/MMA (60%): 300 A
- Inschakelduur TIG (60%): 340 A
- Zekeringen: 32 A
- Massadekabel: 4 m - 70 mm²
- Afmetingen: 900x550x810 mm
- Gewicht: 68 + 13,5 kg

4499€
prijs excl. btw

GALAXY 400T DUO

INCLUSIEF:

- Staal lastoorts: 8XM-36 4m (6036040T8)

- Alu lastoorts: 8XM-36 alu 3m (595063808)

- Massakabel 4m - 50mm² - T50



NEW

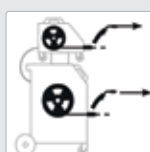

Bestelnr. (3-400 V): 595084391 ●

- Instelbereik MIG-MAG/TIG : 10 - 400 A
- Instelbereik MMA: 20 - 400 A
- Startspanning: 66 V
- Draad Gas: 0,6 - 1,2 mm (Ø 200/300 mm)
- Draad 'No Gas': 0,9 - 1,6 mm (Ø 200/300 mm)
- Draadaanvoer: 4 rollen (1,0 - 1,2 mm)
- Inschakelduur MIG-MAG/MMA (60%): 300 A
- Inschakelduur TIG (60%): 340 A
- Zekeringen: 32 A
- Lastoortsen: 8XM-36 alu 3m (595063808)
8XM-36 4m (6036040T8)
- Electrodekabel: 4 m - 50 mm²
- Afmetingen: 900x550x670 mm
- Gewicht: 55 + 13,5 kg

5299€
prijs excl. btw



Heavy duty multi proces lastoestel (4 in 1) 2

zie ons compleet assortiment en voorraadstatus op www.continacgmt.eu

Fe



De NEOMIG-i 400 G is een multi proces driefasen lasgenerator met een afzonderlijk draadafwikkelwagen.

De hoogwaardige digitale technologie en de hoge inschakelduur staan garant voor een excellente boogkwaliteit bij MIG-MAG toepassingen tijdens industrieel lassen.

Multi proces

- **MIG-MAG** :
 - Staaldraad en roestvrij staal draad
 - Aluminium draad
 - CuSi en CuAl draad
 - Gevuld draad (ompoling)
- **MMA DC / Pulse** : basische, rutiele en cellulose elektroden.
- **Tig DC Lift / Pulse**.
- **Arc-air** gutsen

Intelligent

- Synergieën : Staal, AlMg, AlSi, CrNi, CuSi.
- Na het inbrengen van de 3 volgende gegevens - de draad-diameter, het koppel materiaal/gas en de te lassen dikte - zal het apparaat automatisch de optimale lasparameters instellen.
- Met behulp van een USB-stick kunt u eenvoudig en snel een volledige update van het apparaat en van de synergetische instellingen realiseren.
- Geheugen voor 200 lasprogramma's (Jobs) voor veelgebruikte lascycli.

Premium lassen

- Hoge inschakelduur :60% bij 400 A.
- Digitale controle van de boog, met instant ontsteking.
- De optimale boogstabiliteit zorgt voor minder projectie.
- WF 50 draadafwikkelwagen met 10m slangenpak

Optimale connectiviteit

- Traceability van alle lasnaden, volgens de norm EN 3834.
- Module voor het kalibreren van de lasaccessoires, zodat de spanning altijd zo nauwkeurig mogelijk wordt weergegeven.
- Aansluitmogelijkheid voor gebruik met een robot.
- Gebruikersmodule om het apparaat met meerdere lassers te kunnen gebruiken.



NEOMIG-I 400G STEEL

INCLUSIEF:

- Lastoorts MB501 4 m (595041004)
- Massakabel 4 m - 70 mm² - T50
- Tussenslangpakket 10 m



Bestelnr. (3-400 V): 595077867

Uitgerust voor het lassen van staal

- Instelbereik MIG-MAG: 15 - 400 A
- Instelbereik MMA/TIG: 20 - 400 A
- Startspanning: 86 V
- Draad Gas: 0,8 - 1,6 mm (Ø 200/300 mm)
- Draad 'No Gas': 0,9 - 2,4 mm (Ø 200/300 mm)
- Draadaanvoer: 4 rollen (1,0 - 1,2 mm)
- Inschakelduur MIG-MAG/TIG (100%): 400 A
- Inschakelduur MMA (100%): 380 A
- Inschakelduur MMA (60%): 400 A
- Zekeringen: 32 A
- Lastoorts MB501 4 m (595041004)
- Afmetingen: 750x300x490 mm + 580x260x480 mm
- Gewicht: 68,5 + 14,5 kg

6499€
prijs excl. btw

NEOMIG-I 400G ALU

INCLUSIEF:

- Lastoorts MB501-Alu 3 m (595046160)
- Massakabel 4 m - 70 mm² - T50
- Tussenslangpakket 10 m



Bestelnr. (3-400 V): 595077874

Uitgerust voor het lassen van alu

- Instelbereik MIG-MAG: 15 - 400 A
- Instelbereik MMA/TIG: 20 - 400 A
- Startspanning: 86 V
- Draad Gas: 0,8 - 1,6 mm (Ø 200/300 mm)
- Draad 'No Gas': 0,9 - 2,4 mm (Ø 200/300 mm)
- Draadaanvoer: 4 rollen (1,0 - 1,2 mm)
- Inschakelduur MIG-MAG/TIG (100%): 400 A
- Inschakelduur MMA (100%): 380 A
- Inschakelduur MMA (60%): 400 A
- Zekeringen: 32 A
- Lastoorts MB501 - Alu 3 m (595046160)
- Afmetingen: 750x300x490 mm + 580x260x480 mm
- Gewicht: 68,5 + 14,5 kg

6499€
prijs excl. btw

Heavy duty multi proces lastoestel (4 in 1) 2

zie ons compleet assortiment en voorraadstatus op www.continacgmt.eu

De NEOMIG-i 500 G is een multi proces driefasen lasgenerator met een afzonderlijk draadafwikkelwagen.

De hoogwaardige digitale technologie en de hoge inschakelduur staan garant voor een excellente boogkwaliteit bij MIG-MAG toepassingen tijdens industrieel lassen.

Multi proces

- **MIG-MAG** :
 - Staaldraad en roestvrij staaldraad
 - Aluminium draad
 - CuSi en CuAl draad
 - Gevuld draad (ompoling)
- **MMA DC / Pulse** : basische, rutiele en cellulose elektroden.
- **Tig DC Lift / Pulse**.
- **Arc-air gutsen**

Intelligent

Synergieën : Staal, AlMg, AlSi, CrNi, CuSi.

- Na het inbrengen van de 3 volgende gegevens - de draad-diameter, het koppel materiaal/gas en de te lassen dikte - zal het apparaat automatisch de optimale lasparameters instellen.
- Met behulp van een USB-stick kunt u eenvoudig en snel een volledige update van het apparaat en van de synergetische instellingen realiseren.
- Geheugen voor 200 lasprogramma's (Jobs) voor veelgebruikte lascycli.

Premium lassen

- Hoge inschakelduur :60% bij 500 A.
- Digitale controle van de boog, met instant ontsteking.
- De optimale boogstabiliteit zorgt voor minder projectie.
- WF 50 draadafwikkelwagen met 10m slangenpak

Optimale connectiviteit

- Traceability van alle lasnaden, volgens de norm EN 3834.
- Module voor het kalibreren van de lasaccessoires, zodat de spanning altijd zo nauwkeurig mogelijk wordt weergegeven.
- Aansluitmogelijkheid voor gebruik met een robot.
- Gebruikersmodule om het apparaat met meerdere lassers te kunnen gebruiken.



NEOMIG-I 500G STEEL

INCLUSIEF:

- Lastoorts MB501 4 m (595041004)
- Massakabel 4 m - 70 mm² - T50
- Tussenslangpakket 10 m



Bestelnr. (3-400 V): 595077881

Uitgerust voor het lassen van staal

- Instelbereik MIG-MAG: 15 - 500 A
- Instelbereik MMA/TIG: 20 - 500 A
- Startspanning: 86 V
- Draad Gas: 0,8 - 1,6 mm (Ø 200/300 mm)
- Draad 'No Gas': 0,9 - 2,4 mm (Ø 200/300 mm)
- Draadaanvoer: 4 rollen (1,0 - 1,2 mm)
- Inschakelduur MIG-MAG/TIG (100%): 400 A
- Inschakelduur MIG-MAG/TIG (60%): 500 A
- Inschakelduur MMA (100%): 380 A
- Inschakelduur MMA (60%): 475 A
- Zekeringen: 32 A
- Lastoorts MB501 4 m (595041004)
- Afmetingen: 750x300x490 mm + 580x260x480 mm
- Gewicht: 68 + 14,5 kg

6799€
prijs excl. btw

NEOMIG-I 500G ALU

INCLUSIEF:

- Lastoorts MB501-Alu 3 m (595046160)
- Massakabel 4 m - 70 mm² - T50
- Tussenslangpakket 10m



Bestelnr. (3-400 V): 595077898

Uitgerust voor het lassen van alu

- Instelbereik MIG-MAG: 15 - 500 A
- Instelbereik MMA/TIG: 20 - 500 A
- Startspanning: 86 V
- Draad Gas: 0,8 - 1,6 mm (Ø 200/300 mm)
- Draad 'No Gas': 0,9 - 2,4 mm (Ø 200/300 mm)
- Draadaanvoer: 4 rollen (1,0 - 1,2 mm)
- Inschakelduur MIG-MAG/TIG (100%): 400 A
- Inschakelduur MIG-MAG/TIG (60%): 500 A
- Inschakelduur MMA (100%): 380 A
- Inschakelduur MMA (60%): 475 A
- Zekeringen: 32 A
- Lastoorts MB501 - Alu 3 m (595046160)
- Afmetingen: 750x300x490 mm + 580x260x480 mm
- Gewicht: 68 + 14,5 kg

6799€
prijs excl. btw



Plasmasnijders 2

zie ons compleet assortiment en voorraadstatus op www.continacgmt.be

EASYCUT 30FV

INCLUSIEF:

- Plasmatoorts 4m (TPT 40)
- Massakabel 2m-10mm²-T25

PFC - SINUS INVERTERBRON
geschikt voor stroomkabel tot 100m



Bestelnr. (1-230 V): 595013858

- Instelbereik: 10 - 30 A
- Max. snijcapaciteit in staal: 15 mm (quality cut: 10 mm)
- Max. snijcapaciteit in alu: 10 mm (quality cut: 8 mm).
- Inschakelduur (60%): 23 A
- Opbrengst: 115 l/min.
- Werkdruk: 2,9 - 9,0 bar
- Zekeringen: 16 A
- Afmetingen: 450x280x200 mm
- Gewicht: 10,8 kg

1099€
prijs excl. btw

EASYCUT K35 PFC

Geïntegreerde compressor

INCLUSIEF:

- Plasmatoorts 4m (TPT 35)
- Massakabel 2m-10mm²-T25

PFC - SINUS INVERTERBRON
geschikt voor stroomkabel tot 100m



NEW



Bestelnr. (1-230 V): 595080768

- Instelbereik: 10 - 35 A
- Max. snijcapaciteit in staal: 15 mm (quality cut: 10 mm)
- Max. snijcapaciteit in alu: 10 mm (quality cut: 8 mm).
- Inschakelduur (60%): 26 A
- Zekeringen: 16 A
- Afmetingen: 450x260x360 mm
- Gewicht: 18,5 kg

1599€
prijs excl. btw

PLASMA CUTTER 45 CT

Aansluitbaar snijtafel

INCLUSIEF:

- Plasmatoorts 4m (TPT 40)
- Massakabel 2 m - 10 mm² - T25

PFC - SINUS INVERTERBRON
geschikt voor stroomkabel tot 100m



Bestelnr. (1-230 V): 595013629

- Instelbereik: 15 - 45 A
- Max. snijcapaciteit in staal: 20 mm (quality cut: 15 mm)
- Max. snijcapaciteit in alu: 15 mm (quality cut: 10 mm)
- Werkdruk: 5,5 - 7 bar
- Opbrengst: 185 l/min.
- Inschakelduur (60%): 41 A
- Zekeringen: 16 A
- Afmetingen: 480x370x230 mm
- Gewicht: 15 kg

1899€
prijs excl. btw

PLASMA CUTTER 70 CT

Aansluitbaar snijtafel

INCLUSIEF:

- Plasmatoorts 4m (TPT 40)
- Massakabel 4 m - 10 mm² - T25

IP23



Bestelnr. (3-400 V): 595013841

- Instelbereik: 20 - 70 A
- Max. snijcapaciteit in staal: 35 mm (quality cut: 25 mm)
- Max. snijcapaciteit in alu: 25 mm (quality cut: 18 mm)
- Werkdruk: 5 - 9 bar
- Opbrengst: 270 l/min.
- Inschakelduur (60%): 70 A
- Zekeringen: 16 A
- Afmetingen: 520x260x400 mm
- Gewicht: 22 kg

2999€
prijs excl. btw

PLASMA CUTTER 105 CT



Aansluitbaar snijtafel

INCLUSIEF:

- Plasmatoorts 6m (MT 125)
- Massakabel 4m-16mm²-T25

NEW



Bestelnr. (3-400 V): 595081109

- Instelbereik: van 20 tot 105 A
- Max. snijcapaciteit in staal: 50 mm (quality cut: 35 mm)
- Max. snijcapaciteit in alu: 40 mm (quality cut: 30 mm)
- Werkdruk: 5 - 9 bar (ideaal: 5,2 bar)
- Opbrengst: 305 l/min.
- Inschakelduur (60%): 105 A
- Zekeringen: 32 A
- Afmetingen: 550x300x490 mm
- Gewicht: 29 kg

3799€
prijs excl. btw

NEOCUT 105



Aansluitbaar snijtafel

INCLUSIEF:

- Plasmatoorts 6m (MT 125)
- Massakabel 4m-16mm²-T25



Bestelnr. (3-400 V): 595063112

- Instelbereik: 20 - 105 A
- Max. snijcapaciteit in staal: 50 mm (quality cut: 35 mm)
- Max. snijcapaciteit in alu: 40 mm (quality cut: 30 mm)
- Werkdruk: 5 - 9 bar
- Opbrengst: 305 l/min.
- Inschakelduur (60%): 105 A
- Zekeringen: 32 A
- Afmetingen: 690x400x610 mm
- Gewicht: 33 kg

4799€
prijs excl. btw

NEOCUT 125



Aansluitbaar snijtafel

INCLUSIEF:

- Plasmatoorts 6m (MT 125)
- Massakabel 4m-25mm²-T50



Bestelnr. (3-400 V): 595067448

- Instelbereik: 20 - 125 A
- Max. snijcapaciteit in staal: 57 mm (quality cut: 40 mm)
- Max. snijcapaciteit in alu: 57 mm (quality cut: 40 mm)
- Werkdruk: 5 - 9 bar
- Opbrengst: 305 l/min.
- Inschakelduur (100%): 125 A
- Zekeringen: 63 A
- Afmetingen: 690x400x610 mm
- Gewicht: 36 kg

5199€
prijs excl. btw

Slijddelen voor Plasmasnijders 2

zie ons compleet assortiment en voorraadstatus op www.continacgmt.eu

K35PFC



Bestelnr.: 595080782

Slijddelen set voor

- EASYCUT K35 PFC

49€
prijs excl. btw

30FV/45CT



Bestelnr.: 595039957

Slijddelen set voor

- CUTTER 30 FV / 45 CT

49€
prijs excl. btw

MT 70CT



Bestelnr.: 595037540

Slijddelen set voor

- CUTTER 70 CT

149€
prijs excl. btw

MT 125



Bestelnr.: 595039544

Slijddelen set voor

- CUTTER 105 CT
- NEOCUT 105
- NEOCUT 125

199€
prijs excl. btw

COMPAS



Bestelnr.: 595040205

Compas kit voor MT25K, MT35K & TPT40. Inhoud:

- Centreermagneet
- Centreerschroef
- Centreerpen
- Diameter: 40 - 135 cm

79€
prijs excl. btw

COMPAS / AFKANTEN / GELEIDEN



Bestelnr.: 595038653

Snij kit voor MT170 & MT125.

Inhoud:

- Twee snijgeleiders met wieltjes & stelschroeven
- Een COMPAS-kit
- Centreermagneet
- Centreerschroef
- Centreerpen
- Diameter: 40 - 82 cm

579€
prijs excl. btw



Fe



RC





Fe



Wat is inductie?

Inductie is een zeer efficiënte opwarmingstechniek, waarmee u de kern van het metaal binnen een fractie van een seconde kunt verhitten. Inductie is ideaal bij het uitvoeren van mechanische reparaties, bij schadeherstel en tijdens onderhoudswerkzaamheden. De instant hitte wordt zeer precies overgebracht, verwarmt alleen ijzerhoudende onderdelen en heeft geen impact op omliggende rubberen en kunststoffen onderdelen. Inductie verhit alleen plaatselijk. De afwezigheid van gas en vlammen is een belangrijk voordeel voor de veiligheid van de werkplek.



De verschillende toepassingen van inductie

Deblokkeren :

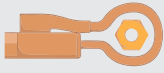

U kunt mechanische elementen die geblokkeerd zijn of vastzitten, of die vanwege roest, slijtage of andere redenen moeilijk te verwijderen zijn, eenvoudig deblokkeren.

Herstellen van plaatwerk :

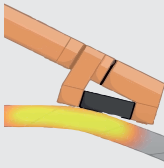

Voor het eenvoudig herstellen van een vervormd, verwrongen of gevouwen onderdeel, om dit weer in z'n originele vorm te krijgen. Met deze procedure kunt u het onderdeel weer in de originele staat terugbrengen. Het doel is het elimineren van de vervorming, zonder hierbij de mechanische eigenschappen van het onderdeel te wijzigen, zodat het opnieuw gebruikt kan worden.

Perspassing



Perspassing is het assembleren van twee onderdelen die zonder verwarming niet in elkaar zouden passen. Het buitenste onderdeel is de naaf, het binnenste onderdeel de as.

Solderen :

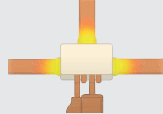

Solderen is een permanente assemblage-methode, waarbij een metaalverbinding tussen twee onderdelen wordt gemaakt. In tegenstelling tot lassen ontstaat er geen fusie tussen de twee onderdelen.

Uitdeuken :



Doel : het herstellen van een element dat z'n oorspronkelijke vorm had verloren.

Verschillen tussen vlam en inductie

Inductie heeft vele voordelen : het is efficiënter, preciezer, veiliger, milieuvriendelijker en de onderhoudskosten zijn lager. In talrijke bedrijfssectoren heeft het inductie-apparaat de brander vervangen.

	Vlam	Inductie
Efficiëntcy	✗ Verwarmt direct het oppervlak, Met als resultaat een verlies van energie omdat de warmte niet voldoende gelocaliseerd is.	✓ 15X efficiënter dan de vlam. Verwarmt geleidelijk en direct het materiaal op, om vervolgens zeer snel de temperatuur te verhogen.
Precisie	✗ Het is moeilijk om de precieze opwarmingstemperatuur te controleren, met als gevolg een groot risico op oververhitting en beschadiging van de onderdelen.	✓ Zeer precieze en plaatselijke opwarming, zodat het onderdeel gelijkmatig verwarmd wordt.
Veiligheid	✗ Brandgevaarlijk wanneer de vlam niet voldoende gecontroleerd wordt in een omgeving waarin zich onvlambare materialen bevinden.	✓ Geen toestemming nodig voor het gebruik van inductie-apparatuur, geen uitstoot van gevaarlijke gassen.
Gevolgen voor het Milieu	✗ Verbranding van gassen, CO2 uitstoot.	✓ Vermindering van verbruik fossiele energie.
Rendement / Kosten	✗ Risico vroegtijdige degradatie bij blootstelling aan hoge temperaturen.	✓ Directe ingebruikname, duurzaam. Weinig onderhoud.

TOEPASSINGEN

Industrie & onderhoud



Deblokkeren
Moeren / Schroeven / Buizen
Lusvormige inductor S/L



Losmaken van ringen
Tandwielen
Lusvormige inductor L



Deblokkeren
Industriële moeren
Lusvormige inductor L180



Deblokkeren
Remschijven
Inductor S20/B1



Demonteren
Uitlaat
Inductor S/L90



Extractie
Ventielzitting
Inductor Heat Tube

Landbouw



Herstellen
Tanden bakken graafmachines
Lusvormige inductor L



Deblokkeren
Verbindingsstangen
Inductor L90



Herstellen
Agrarisch onderhoud
Inductor L180

Vrachtauto's



Herstellen
Bumpers
Inductor L90



Deblokkeren
Veerblad



Herstellen
Chassis
Inductor L90

POWERDUCTION 10R

GELEVERD IN KOFFER MET:

- Spiraal draad Ø18 side (595054806)
- Spiraal draad Ø24 side (595054790)
- Spiraal draad Ø30 side (595078819)
- Flex. gevlochten draad 800 mm (595054813)
- Draa rigide recht 800mm (595054868)

Geschikt voor



799€
prijs excl. btw

Bestelnr. (1-230 V): 595062504

- Zekeringen: 16 A
- Vermogen: 1,2 kW
- Frequentie: 45 - 100 kHz
- Inschakelduur (100%): 2 min
- Ø metalen pin: 8 mm → 10 s
- Kabellengte: 2 m
- Inductorkabellengte: 1 m
- Afmetingen: 230x140x100 mm
- Gewicht: 3 kg

POWERDUCTION 37LG

INCLUSIEF:

- Inductor S90 (595058927)

Geschikt voor



2499€
prijs excl. btw

Bestelnr. (1-230 V): 595056992

- Zekeringen: 16 A
- Vermogen: 3,7 kW
- Frequentie: 15 - 30 kHz
- Koelvloeistof: 1,5 l
- Inschakelduur (100%): 7 min
- Afmetingen moer: M10 → 1 s
- Dikte plaatwerk: 2 mm → 5 s
- Ø metalen pin: 10 mm → 15 s
- Voedingskabellengte: 2 m
- Inductorkabellengte: 2 m
- Afmetingen: 450x285x250 mm
- Gewicht: 15 kg

POWERDUCTION 39LG

Geschikt voor



PFC geschikt voor stroomkabel tot 100m
Protec 400

INCLUSIEF:

- Inductor C20/B1 (595056862)



3499€
prijs excl. btw

Bestelnr. (1-230 V): 595058583

- Zekeringen: 16 A
- Vermogen: 3,7 kW
- Frequentie: 20 - 60 kHz
- Koelvloeistof: 7 l
- Inschakelduur (100%): 15 min
- Afmetingen moer: M12 → 1 s
- Dikte plaatwerk: 2 mm → 5 s
- Ø metalen pin: 10 mm → 15 s
- Voedingskabellengte: 6 m
- Inductorkabellengte: 3 m
- Afmetingen: 530x700x370 mm
- Gewicht: 50 kg

POWERDUCTION 110LG

Geschikt voor



INCLUSIEF:

- Inductor L90 (595059788)
- Pneumatisch bedieningspedaal



5499€
prijs excl. btw

Bestelnr. (3-400 V): 595058590

- Zekeringen: 16 A
- Vermogen: 11 kW
- Frequentie: 20 - 60 kHz
- Koelvloeistof: 7 l
- Inschakelduur (100%): Continu
- Afmetingen moer: M18 → 1 s
- Dikte plaatwerk: 2 mm → 2 s
4 mm → 4 s
- Ø metalen pin: 10 mm → 7 s
- Voedingskabellengte: 5 m
- Inductor kabel: 4 m
- Afmetingen: 590x900x590 mm
- Gewicht: 80 kg

POWERDUCTION 160LG

Geschikt voor



INCLUSIEF:

- Inductor L90 (595059788)
- Pneumatisch bedieningspedaal



6999€
prijs excl. btw

Bestelnr. (3-400 V): 595057814

- Zekeringen: 32 A
- Vermogen: 16 kW
- Frequentie: 20 - 60 kHz
- Koelvloeistof: 30 l
- Inschakelduur (100%): Continu
- Afmetingen moer: M20 → 1 s
- Dikte plaatwerk: 2 mm → 2 s
4 mm → 4 s
- Ø metalen pin: 10 mm → 5 s
- Voedingskabellengte: 4 m
- Inductorkabellengte: 6 m
- Afmetingen: 780x1180x580 mm
- Gewicht: 150 kg

POWERDUCTION 220LG

Geschikt voor



INCLUSIEF:

- Inductor L20/B4 (5950067882)
- Pneumatisch bedieningspedaal



7499€
prijs excl. btw

Bestelnr. (3-400 V): 595066861

- Zekeringen: 32 A
- Vermogen: 22 kW
- Frequentie: 20 - 60 kHz
- Koelvloeistof: 30 l
- Inschakelduur (100%): Continu
- Afmetingen moer: M45 → 2 s
- Dikte plaatwerk: 2 mm → 1 s
4 mm → 3 s
- Ø metalen pin: 10 mm → 4 s
- Voedingskabellengte: 4 m
- Inductor kabel: 6 m
- Afmetingen: 780x1180x580 mm
- Gewicht: 150 kg



WELDMEISTER TRUECOLOR

NEW



Memory Regulations Electronics



LASGLAZEN BUITEN

Bestelnr. : 99966

- per 5 stuk
- Afmetingen: 115x90 mm

12⁵⁰€
prijs excl. btw

LASGLAZEN BINNEN

Bestelnr. : 99959

- per 5 stuk
- Afmetingen: 105x46 mm

8⁵⁰€
prijs excl. btw

Bestelnr. : 99964

- View: 98x43 mm
- Verduistering: regelbaar DIN 9 - 13

99€
prijs excl. btw

WELDMEISTER XL TRUECOLOR



Memory Regulations Electronics



LASGLAZEN BUITEN

Bestelnr. : 99968

- per 5 stuk
- Afmetingen: 123,2x98,5mm

7€
prijs excl. btw

LASGLAZEN BINNEN

Bestelnr. : 99967

- per 5 stuk
- Afmetingen: 107x58mm

8⁵⁰€
prijs excl. btw

Bestelnr. : 99970

- View: 98x55 mm
- Verduistering: regelbaar DIN 9 - 13

129€
prijs excl. btw

GYSMATIC 2.0 CL TRUECOLOR

NEW



LASGLAZEN BUITEN

Bestelnr. : 595045781

- per 5 stuk
- Afmetingen: 226x106 mm

10€
prijs excl. btw

LASGLAZEN BINNEN

Bestelnr. : 595077621

- per 5 stuk
- Afmetingen: 103,5x54,5 mm

5€
prijs excl. btw

Bestelnr. : 595083141

- View: 100x50 mm
- Verduistering: regelbaar DIN 2 - 5>9 | DIN 9 - 12

179€
prijs excl. btw

GYSMATIC 2.0 CL XXL TRUECOLOR

NEW



Bestelnr. : 595069138

Intelligent masker met automatische parameterinstellingen op basis van de werkomstandigheden (licht, modus, enz.)

- View: 100x93 mm + 2x 124,7x65,6 mm
- Verduistering: regelbaar DIN 2 - 5>8 | DIN 8 - 12 (lateraal: DIN 5)

339€
prijs excl. btw

LASGLAZEN BUITEN

Bestelnr. : 595075580

- per 10 stuk
- Afmetingen: 122,7x146,5 mm

LASGLAZEN BINNEN

Bestelnr. : 595043596

- per 10 stuk
- Afmetingen: 104x96 mm

6€
prijs excl. btw

LASGLAZEN ZIJKANT

Bestelnr. : 595075603

- per 10 stuk
- Afmetingen: 65,6x124,7 mm

TRUECOLOR XXL



LASGLAZEN BUITEN

Bestelnr. : 595046825

- per 10 stuk
- Afmetingen: 106x89,5mm

12€
prijs excl. btw



Memory Regulations Electronics

Bestelnr. : 595037236

- View: 100x83 mm
- Verduistering: regelbaar DIN 4 - 5>9 | DIN 9 - 13

199€
prijs excl. btw

TRUECOLOR XXL AIR



LASGLAZEN BUITEN

Bestelnr. : 595043893

- per 10 stuk
- Afmetingen: 114x133mm

12€
prijs excl. btw

Bestelnr. : 595047846

Automatische lashelm met frisseluchtsysteem voor directe omgeving van de lasser ideaal voor MMA, MIG en TIG lastoepassingen

- View: 100x83 mm
- Verduistering: regelbaar DIN 4,5 - 13

749€
prijs excl. btw

HANDSCHERM



LASGLAZEN BUITEN

Bestelnr. : 595042629

- per 5 stuk
- Afmetingen: 105x50mm

LASGLAZEN BINNEN

Bestelnr. : 595042643

- per 5 stuk
- Afmetingen: 105x50mm

Bestelnr. : 97300

- Inclusief DIN 11 (50x110 mm) lasglas
- Ideaal voor MIG-MAG lassen en elektrodelassen
- Zeer robuuste uitvoering

10€
prijs excl. btw

FLIP/FLAP



LASGLAZEN FLAP BUITEN

Bestelnr. : 595040816

- per 5 stuk
- Afmetingen: 110x90mm

8€
prijs excl. btw

Bestelnr. : 595042513

- Masker met opklapbare lasbeschermingslens (DIN 11) en vaste transparante lens (voor slijpen of als er niet gelast wordt)
- Ideaal voor MMA of MIG-MAG tot 200A

19€
prijs excl. btw

Persoonlijke bescherming (PBM)

zie ons compleet assortiment en voorraadstatus op www.continacgmt.eu

LASHANDSCHOENEN



MMA
MIG-MAG
INDUSTRIE
METALURGIE

Bestelnr. : 97326

- Lengte: 350 mm

12⁵⁰€
prijs excl. btw

LASHANDSCHOENEN



MMA
MIG-MAG

Bestelnr. : 97322

- Lengte: 270 mm

22€
prijs excl. btw

LASHANDSCHOENEN



TIG

Bestelnr. : 97330

- Lengte: 320 mm

15€
prijs excl. btw

VUURVASTE KAP



Bestelnr. : 97573

29€
prijs excl. btw

HOOFDBESCHERMING



Bestelnr. : 595064195

27€
prijs excl. btw

GELAATSSCHERM



Bestelnr. : 595042865

29€
prijs excl. btw

LASVEST



Bestelnr.: 595037663

Lasjas in korstleder

- Maat XL

75€
prijs excl. btw

MULTIFUNCTIONEEL LASSCHORT



Bestelnr.: 97324

Multifunctioneel schort van korstleder

25€
prijs excl. btw

LAS KIT



Bestelnr.: 595070561

Inbegrepen:

- Lassschort
- Leder handschoenen
- Bikhammer
- Stalen borstel

49€
prijs excl. btw

LASSCHORT PROFI



Bestelnr.: 97575

- Afmetingen: 910x600 mm

LEDER
CUIR

45€
prijs excl. btw

LASMOUWEN



LEDER
CUIR

Bestelnr.: 97574

- Afmetingen: 450 mm

27€
prijs excl. btw



Algemene lasbescherming

zie ons compleet assortiment en voorraadstatus op www.contimacgmt.eu

SLIJPDEKEN



Bestelnr.: 595050495

- Slijpdeken geschikt voor lichtere slijpwerkzaamheden.
- Langdurige temperatuurbestendigheid tot 550°C
- Afmetingen: 2000x2000 mm
- Max. temp.: 550 °C

79€
prijs excl. btw

LASDEKEN



Bestelnr.: 97572

- Lasdeken ter bescherming van lasspatten.
- Langdurige temperatuurbestendigheid tot 1200°C
- Afmetingen: 1750x1500 mm
- Max. temp.: 1200 °C

199€
prijs excl. btw

SET LASMAGNETEN



Bestelnr.: 595052291

Voor bevestiging op koetswerk

- Ø magneet: 50 mm

49€
prijs excl. btw

LASSCHERM OP VOET



Bestelnr.: 97470

- Lasbeschermingsgordijn (lasbogen, straling, projecties).
- Afmetingen: 2000x1500 mm

239€
prijs excl. btw

MOBIEEL LASSCHERM



Bestelnr.: 595060470

- Lasbeschermingsgordijn (lasbogen, straling, projecties)
- Gemonteerd op een mobiel frame
- Afmetingen: 2000x2150 mm



399€
prijs excl. btw

Rookafzuiging

DRAAGBAAR LASROOK AFZUIGSYSTEEM



Bestelnr. (1-230 V): 26614

- Zuigkracht (ingang): 110 m³/u
- Zuigkracht (nominaal): 250 m³/u
- Geluidsniveau: 72 dB(A)
- Afmetingen: 270x450x530 mm
- Gewicht: 20 kg

849€
prijs excl. btw

MOBIEEL LASROOKAFZUIGSYSTEEM

VERVANGBARE FILTERPATRONEN

- 1 x vonkvangende metaalfilter (26526)
- 1 x polyesterfilter (26527)
- 1 x hepafilter E12 >99.5% (26529)



Bestelnr. (1-230 V): 26610

- Zuigkracht (ingang): 1100 m³/u
- Zuigkracht (nominaal): 2500 m³/u
- Max. onderdruk: 14 mbar
- Geluidsniveau: 73 dB(A)
- Filtering: E12 - 99,5% (EN 1822:2009)
- Filteroppervlak: 14,5 m²
- Afmetingen: 520x1010x835 mm
- Gewicht: 85 kg



2199€
prijs excl. btw

Laselektroden - TIG toevoegmateriaal - lasdraad ¹²

zie ons compleet assortiment en voorraadstatus op www.continacgmt.eu

LASELEKTRODEN IN BLISTER



Bestelnr.	Voor	Dikte	Lengte	Aantal	Amp.	€
97210	staal RUTIEL	1,6 mm	300 mm	20	25÷40	7,90€
97212	staal RUTIEL	2,0 mm	350 mm	25	40÷70	5,90€
97214	staal RUTIEL	2,5 mm	350 mm	14	60÷100	4,50€
97216	staal RUTIEL	3,2 mm	350 mm	9	80÷130	3,90€
97218	staal RUTIEL	4,0 mm	350 mm	6	130÷170	4,30€
97220	RVS 316 L	2,0 mm	300 mm	12	30÷60	12,50€
97222	RVS 316 L	2,5 mm	300 mm	10	40÷80	14,50€
97224	RVS 316 L	3,2 mm	350 mm	8	70÷100	16,50€
97230	RVS 308 L	2,5 mm	300 mm	10	40÷80	11,50€
97240	gietijzer	2,5 mm	300 mm	11	50÷90	39€
97242	gietijzer	3,2 mm	350 mm	9	70÷100	49€

RUTIEL LASELEKTRODEN

Staal
2,5 kg per verpakking
6 verpakkingen in overdoos



Bestelnr.	Voor	Dikte	Lengte	Aantal	Gewicht	Spanning	€
97150	staal RUTIEL	2,0 mm	300 mm	175	2 kg	70 A	25€
97155	staal RUTIEL	2,5 mm	350 mm	135	2,5 kg	100 A	25€
97160	staal RUTIEL	3,25 mm	350 mm	88	2,5 kg	130 A	25€
97165	staal RUTIEL	4,0 mm	350 mm	58	2,5 kg	170 A	25€

RUTIEL LASELEKTRODEN IN PLASTIC MAXI BOX



Bestelnr.	Voor	Dikte	Lengte	Aantal	Spanning	€
97260	staal RUTIEL	2,0 mm	350 mm	350	70 A	45€
97263	staal RUTIEL	4,0 mm	350 mm	115	170 A	49€

BASIS LASELEKTRODEN

Toepassingen

-Basis elektroden hebben een goede inbranding.
-Lassen tanks, boilers, staalconstructies, grondverzet, landbouw- en bouw machines.

- Het overbruggen van grote openingen gaat zeer goed.
- Lassen van dynamische belaste constructies.
- Geschikt voor verontreinigde materialen

Opgelet:

Ze zijn zeer gevoelig voor vocht en tocht. (opslag en houdbaarheid)

Minimale boogspanning:

Dia. mm	Lengte mm	Ampere
2.0	300	20-50
2.5	300	60-110
2.5	350	60-110
3.2	350	90-140
4.0	350	130-190



Lassen met een korte booglengte lassen.

Bestelnr.	Dikte	Lengte	Aantal	€
97264	2,5 mm	350 mm	4,8 kg (240 stuk)	55€
97265	3,2 mm	350 mm	5 kg (131 stuk)	55€
97266	4,0 mm	450 mm	5,3 kg (80 stuk)	65€

ROEST VRIJ STAAL (RVS) LASELEKTRODEN

RVS
2,5 kg per verpakking



Bestelnr.	Voor	Dikte	Lengte	Aantal	Spanning	€
97175	RVS 308 L	1,6 mm	300 mm	250	35 A	129€
97185	RVS 308 L	2,5 mm	300 mm	140	80 A	115€

LASDRAAD



Bestelnr.	Voor	Dikte	Gewicht	Dia.	€
97010	staal SG2	0,6 mm	5 kg	Ø200 mm	49€
97020	staal SG2	0,8 mm	5 kg	Ø200 mm	39€
97030	staal SG2	0,8 mm	15 kg	Ø300 mm	95€
97040	staal SG2	1,0 mm	15 kg	Ø300 mm	85€
97045	staal SG2	1,2 mm	15 kg	Ø300 mm	85€
97060	ALMG 5	1,0 mm	2 kg	Ø200 mm	69€
97050	ALMG 5	1,0 mm	6 kg	Ø300 mm	199€
97070	RVS	0,8 mm	5 kg	Ø200 mm	75€
97080	CuSi	0,8 mm	5 kg	Ø200 mm	215€

TIG TOEVOEGMATERIAAL



Bestelnr.	Voor	Dikte	Lengte	Gewicht	€
97250	staal SG2	1,6 mm	1 m	5 kg	65€
97270	staal SG2	2,0 mm	1 m	5 kg	59€
97255	RVS 316 LSI	1,6 mm	1 m	5 kg	65€
97290	RVS 316 LSI	2,0 mm	1 m	5 kg	155€
97280	ALMG 5	2,0 mm	1 m	2 kg	65€



MMA toebehoren

zie ons compleet assortiment en voorraadstatus op www.contimacgmt.eu

LASMAGNETEN



Bestelnr.	97622	97321	97592	97323
Aantrekking	16 kg	19 kg	20 kg	30 kg
Hoek	45°/90°/135°	45°/90°/135°	0<180°	45°/90°/135°
Prijs excl. btw	10€	9€	16€	35€

MAGNETISCHE HOUDERS



Bestelnr..	97600	97590	97591
Voor	elektrodehouder	MIG-MAG toorts	TIG toorts
Prijs excl. btw	15€	15€	16€

BIKHAMERS

Massief stalen handvat



Bestelnr.	97318	595044128
(Oude Bestelnr.)		(044128)
Lengte	260 mm	285 mm
Gewicht	240 g	425 g
Prijs excl. btw	6,50€	9€

STAALBORSTELS

Houtenhandvat



Bestelnr.	595044227	595044289
(Oude Bestelnr.)	(044227)	(044289)
Materiaal	staal	inox
Prijs excl. btw	2,50€	2,90€

LASSETS



Bestelnr.	595047372	595047396	595038295
(Oude Bestelnr.)	(047372)	(047396)	(038295)
Max. ampérage	200 A	200 A	300 A
Lengte	elektrodekabel 1,6 m / massakabel 2 m	elektrodekabel 3 m / massakabel 3 m	elektrodekabel 4 m / massakabel 4 m
Ø kabel	16 mm ²	25 mm ²	35 mm ²
Texas aansluiting	10/25 mm ² (Ø9 mm)	10/25 mm ² (Ø9 mm)	35/50 mm ² (Ø13 mm)
Prijs excl. btw	52€	97€	159€

GEMONTEERDE MASSAKABEL - TEXAS 25

Bestelnr.	Omschrijving	Prijs excl. BTW
97311	2 m - 16 mm ² - 150/200 A	27€
97312	3 m - 25 mm ² - 250 A	49€



GEMONTEERDE ELEKTRODEKABEL - TEXAS 25

Bestelnr.	Omschrijving	Prijs excl. BTW
97314	4 m - 16 mm ² - 150/200 A	45€



GEMONTEERDE MASSAKABEL - TEXAS 50

Bestelnr.	Omschrijving	Prijs excl. BTW
97313	4 m - 35 mm ² - 400 A	75€
595047853	4 m - 50 mm ² - 400 A	99€



GEMONTEERDE ELEKTRODEKABEL - TEXAS 50

Bestelnr.	Omschrijving	Prijs excl. BTW
97316	4 m - 25 mm ² - 200 A	62€
97317	4 m - 35 mm ² - 300 A	95€



MMA toebehoren

zie ons compleet assortiment en voorraadstatus op www.continacgmt.eu

ELEKTRODEHOUDERS

Bestelnr.	Max. stroom	Dia. laskabel	Prijs excl. BTW
97370	200 A (35% ID)	25 mm	19€
97375	300 A (35% ID)	50 mm	39€
97377	400 A (35% ID)	50 mm	55€



ELEKTROHOUDERS MET DRAAIKNOP

Bestelnr.	Max. stroom	Dia. laskabel	Prijs excl. BTW
97380	300 A (35% ID)	50 mm	55€
97382	400 A (35% ID)	50 mm	65€



MASSATANGEN

Bestelnr.	Max. stroom	Dia. laskabel	Prijs excl. BTW
97385	250 A (35% ID)	35 mm	15€
97390	400 A (35% ID)	50 mm	19,50€
97392	500 A (35% ID)	50 mm	35€



INBOUW TEXASKOPPELINGEN

Bestelnr.	Max. stroom	Dia. laskabel	Prijs excl. BTW
97426	200 A (60% ID)	16-25 mm T 25	5,90€
97427	300 A (60% ID)	35-50 mm T 50	11,50€

T25= Ø 9 mm T50= Ø 13 mm



TEXASKOPPELINGEN - MANNELIJK

MANNELIJK

Bestelnr.	Max. stroom	Dia. laskabel	Prijs excl. BTW
97410	200 A (60% ID)	16-25 mm T25	6,70€
97415	300 A (60% ID)	35-50 mm T50	9€



TEXASKOPPELINGEN - VROUWELIJK

VROUWELIJK

Bestelnr.	Max. stroom	Dia. laskabel	Prijs excl. BTW
97420	200 A (60% ID)	16-25 mm T25	9,50€
97425	300 A (60% ID)	35-50 mm T50	13,50€



MIG-MAG toebehoren

zie ons compleet assortiment en voorraadstatus op www.continacgmt.eu

LASDRAAD VOOR STAAL

spoel Ø 100mm



Bestelnr.	Max. stroom	Prijs excl. BTW
97578	Lasdraad voor staal Ø 0 - 0 kg	13,50€
97579	Lasdraad voor staal Ø 0 - 0 kg	12,50€

LASDRAAD STAAL 'NO GAS'

spoel Ø 100mm
NO GAS



Bestelnr.	Max. stroom	Prijs excl. BTW
97391	Lasdraad voor staal Ø 0 - 0 kg	25€
97393	Lasdraad voor staal Ø 0 - 4 kg	89€

LASDRAAD VOOR ALU (ALSi 5)

spoel Ø 100mm



Bestelnr.	Max. stroom	Prijs excl. BTW
97580	Lasdraad voor alu (ALSi 5) Ø 0,8 - 0,5 KG	21€

LASDRAAD VOOR ALU (ALSi 12)

spoel Ø 100mm



Bestelnr.	Max. stroom	Prijs excl. BTW
97581	Lasdraad voor alu (ALSi 12) Ø 0,8 - 0,5 kg	23€

LASDRAAD VOOR CUSI

spoel Ø 100mm



Bestelnr.	Max. stroom	Prijs excl. BTW
97583	Lasdraad voor CuSi Ø 0,8 - 1 kg	69€

LASDRAAD VOOR RVS

spoel Ø 100mm



Bestelnr.	Max. stroom	Prijs excl. BTW
97582	Lasdraad voor RVS Ø 0,8 - 1 kg	33€



MIG-MAG toebehoren

zie ons compleet assortiment en voorraadstatus op www.contimacgmt.eu

MIG LASTOORTSEN



- Ergonomische vormgeving van het handvat
- Knikbescherming aan toortszijde en machinezijde
- Kogelgewricht maakt intensief lassen een stuk lichter
- DIN genormeerde centrale aansluiting
- Binzel compatibel

Bestelnr. (Oude Bestelnr.)	VOOR STAAL TE LASSEN									VOOR ALU TE LASSEN		
	6015030T8	6015040T8	6015050T8	6025030T8	6025040T8	6025050T8	6036030T8	6036040T8	6036050T8	595063761 (6015060T8)	595063785 (6025060T8)	595063808 (6036060T8)
Type	8 XM-15	8 XM-15	8 XM-15	8 XM-25	8 XM-25	8 XM-25	8 XM-36	8 XM-36	8 XM-36	8 XM-15	8 XM-25	8 XM-36
Max. ampère	200 A	200 A	200 A	300 A	300 A	300 A	400 A	400 A	400 A	200 A	300 A	400 A
Lengte	3 m	4 m	5 m	3 m	4 m	5 m	3 m	4 m	5 m	3 m	3 m	3 m
Prijs excl. btw	99 €	109€	119 €	139 €	149 €	159 €	169 €	179 €	189 €	69 €	89 €	129 €

Voorgemonteerde MIG-toorts voor Alu lassen 3 m (met voorgemonteerde teflon binnengeleider)
Max. lengte MIG-MAG-toorts voor ALU-lassen: 3 m

MIG MAG SLIJTDELEN

Toorts	Bestelnr.	Omschrijving	Prijs excl. btw	
8 XM 15	100100T	Kontakttip M6 0,6mm x10	9€	
	100102T	Kontakttip M6 0,8mm x10	9€	
	100106T	Kontakttip M6 1,0mm x10	9€	
	100122T	Kontakttip M6 0,8mm voor alu draad x10	9€	
	100126T	Kontakttip M6 1,0mm voor alu draad x10	9€	
	200105T	Gasmondstuk cilindrisch x5	17€	
	200120T	Gasmondstuk konisch x5	17€	
	200162T	Gasmondstuk puntlas x5	45€	
	8 XM 25	100202T	Kontakttip M6 0,8mm x10	11€
		100206T	Kontakttip M6 1,0mm x10	11€
100208T		Kontakttip M6 1,2mm x10	12€	
100217T		Kontakttip M6 0,8mm voor alu draad x10	12€	
100221T		Kontakttip M6 1,0mm voor alu draad x10	12€	
100223T		Kontakttip M6 1,2mm voor alu draad x10	12€	
200409T		Gasmondstuk cilindrisch x5	27€	
200415T		Gasmondstuk konisch x5	29€	
200472T		Gasmondstuk puntlas x5	49€	
8 XM 36		100202T	Kontakttip M6 0,8mm x10	11€
	100206T	Kontakttip M6 1,0mm x10	11€	
	100208T	Kontakttip M6 1,2mm x10	12€	
	100217T	Kontakttip M6 0,8mm voor alu draad x10	12€	
	100221T	Kontakttip M6 1,0mm voor alu draad x10	12€	
	100223T	Kontakttip M6 1,2mm voor alu draad x10	12€	
	100227T	Kontakttip M6 1,6mm voor alu draad x10	13€	
	200600T	Gasmondstuk cilindrisch x5	49€	
	200610T	Gasmondstuk konisch x5	45€	
	8 XM 401	100300T	Kontakttip M8 0,8mm x10	15€
100302T		Kontakttip M8 1,0mm x10	15€	
100304T		Kontakttip M8 1,2mm x10	15€	
100315T		Kontakttip M8 0,8mm voor alu draad x10	13,50€	
100317T		Kontakttip M8 1,0mm voor alu draad x10	15€	
100319T		Kontakttip M8 1,2mm voor alu draad x10	15€	
100338T		Kontakttip M8 1,6mm voor alu draad x10	15€	
200800T		Gasmondstuk cilindrisch x5	35€	
200810T		Gasmondstuk konisch x5	39€	

MIG TOEBEHORENSETS



Bestelnr.	97587	97588	97589	595072381
Type	8 XM-15	8 XM-25	8 XM-36	MB501
Inhoud	3 x kontakttiphouder 5 x veer 5 x kontakttip 0,6 mm 5 x kontakttip 0,8 mm 5 x kontakttip 0,8 mm (alu) 3 x konisch gasmondstuk	3 x kontakttiphouder 5 x veer 5 x kontakttip 0,8 mm 5 x kontakttip 1,0 mm 5 x kontakttip 1 mm (alu) 3 x konisch gasmondstuk	2 x kontakttiphouder 3 x gasverdelers 5 x kontakttip 1,0 mm 5 x kontakttip 1,2 mm 5 x kontakttip 1,0 mm (alu) 5 x kontakttip 1,2 mm (alu) 2 x konisch gasmondstuk	2 x kontakttiphouder 3 x gasverdelers 5 x kontakttip 1,0 mm 5 x kontakttip 1,2 mm 5 x kontakttip 1,0 mm (alu) 5 x kontakttip 1,2 mm (alu) 2 x konisch gasmondstuk
Prijs excl. btw	45€	47€	52€	55€

SCHOONMAAKTANG VOOR MIG-TOORTS

Bestelnr.: 306700T

Ideaal voor:

- Het reinigen en losmaken van kontakttippen
- Het reinigen en losmaken van gasmondstukken
- Het afknippen van de lasdraad



55€
prijs excl. btw

ADAPTERS VOOR LASDRAADPOELEN



Bestelnr.: 97585
Voor lasdraadspoeLEN
Ø 200 mm

4⁵⁰€
prijs excl. btw



Bestelnr.: 97586
Voor ecologische
lasdraadspoeLEN Ø 300 mm

17€
prijs excl. btw

Tig toebehoren

zie ons compleet assortiment en voorraadstatus op www.continacgmt.eu

TIG TOORTSEN

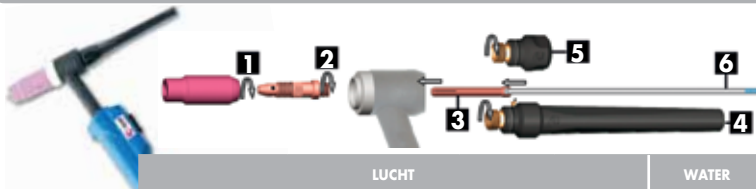

	LUCHT					WATER
Bestelnr.	500028T	97549	97556	97603A	97601	97606
Type	5 XT-17 V	SR 17 DB	SR 17 DB	SR 17 DB	SR 26 DB	SR 20 DB
Lengte	4 m	4 m	4 m	4 m	8 m	8 m
Texas aansluiting	10/25 mm ² (Ø9 mm)	EURO	10/25 mm ²	35/50 mm ²	35/50 mm ²	35/50 mm ²
Prijs excl. btw	159€	179€	129€	115€	249€	269€

TIG TOORTS SLIJTDELEN

Bestelnr.	Omschrijving	N°	Prijs excl. btw
500766T	Klemnippelhuizen 1,6 mm	2 x5	25€
500768T	Klemnippelhuizen 2 mm	2 x5	25€
500770T	Klemnippelhuizen 2,4 mm	2 x5	25€
500774T	Klemnippelhuizen 3,2 mm	2 x5	14€
500666T	Klemnippels 1,6 mm	3 x5	6,50€
500668T	Klemnippels 2 mm	3 x5	7,90€
500670T	Klemnippels 2,4 mm	3 x5	15
500674T	Klemnippels 3,2 mm	3 x5	8€
500346T	Wolframkappen lang	4 x5	20,70€
500348T	Wolframkappen kort	5 x5	8€

TIG TOEBEHORENSET

Bestelnr.: 595044678

Inhoud

- 2 x keramische gasmondstukken (N5 +N7)
- 2 x klemnippel (1,6 mm + 2,4 mm)
- 2 x klemnippelhuis (1,6 mm + 2,4 mm)
- 2 x wolframkap (kort + lang)
- 2 x wolframelektrode WR2 AC/DC (1,6 mm + 2,4 mm)



19€
prijs excl. btw

REMOTE CONTROL TIG



Bestelnr.: 96421
Afstandsbediening

- Lengte : 8 m
- Gewicht: 1 kg

169€
prijs excl. btw



Bestelnr.: 96422

Voet bediende afstandsbediening

- Lengte : 4 m
- Gewicht: 3 kg

299€
prijs excl. btw

WOLFRAMELEKTRODEN VOOR TIG LASSEN



Voor staal/RVS lassen dienen de wolframelektroden op een punt aangeslepen te worden

Bestelnr.	STAAL / RVS (GRIJS)		
	Ø 1,6 mm	Ø 2,4 mm	Ø 3,2 mm
401110T	401130T	401140T	
Aantal	10 stuks	10 stuks	10 stuks
Prijs excl. btw	29€	65€	115€



Voor alu lassen dienen de wolframelektroden niet aangeslepen te worden

Bestelnr.	ALU (GROEN)		
	Ø 1,6 mm	Ø 2,4 mm	Ø 3,2 mm
401010T	401030T	401040T	
Aantal	10 stuks	10 stuks	10 stuks
Prijs excl. btw	29€	69€	105€

Trolleys voor lastoestellen



	Bestelnr.	96435	96437	96432	595076341	96429	595077461	595080034
	Prijs excl. btw	159€	179€	389€	369€	349€	175€	289€
TIG	PROTIG 161 DC			•			•	
	PROTIG 231 DC HF			•				•
	PROTIG 231 L DC PFC					•		•
	PROTIG 201 AC/DC FV					•	•	•
	PROTIG 250 DC			•		•		
	PROTIG 231 L DC PFC					•	•	•
	TITANIUM 230 AC/DC FV AIR				•			
	TITANIUM 230 AC/DC LIQUID				•			
MIG	TITANIUM 400 AC/DC					•		
	MULTIPEARL 210-2		•	•		•		
	MULTIPEARL 210-4 XL			•		•		
	MULTIWELD 180 M-C					•		
	MULTIWELD 250 T-C					•		
	MULTIWELD 320 T-C					•		
	MULTIWELD FV 220 M-C					•		
PLASMA	NEOPULSE 220 C XL					•		
	NEOPULSE 320 C					•		
	EASYCUT K35 PFC	•				•		
	CUTTER 45 CT	•						
	CUTTER 70 CT					•		
	CUTTER 105 CT					•		
NEOCUT 105					•			
NEOCUT 125					•			



Magneetboormachines 2

zie ons compleet assortiment en voorraadstatus op www.continacgmt.eu

Fe

MD 350 N



Bestelnr. (1-230V): 40080

- Vermogen: 1100 W
- Magneetkracht: 15.000 N / 1500 kg
- Afmetingen magneetvoet: 165x80 mm
- Kernboren: 12 mm - 35 mm
- Spiraalboren / Max. diepte mm/dia.: 13/110
- Opname: 19 mm Weldon
- Max. dia x Max. diepte: 35x50 mm
- Toerental onbelast/belast: 620/350 tpm
- Gewicht: 12,6 kg

799€
prijs excl. btw

OPTIONELE TOEBEHOREN



1 Bestelnr.: 40402

- Boorkop 1,5 - 13 mm + adapter 1/4" (kort) voor spiraalboren

39€
prijs excl. btw

2 Bestelnr.: 40404

- Snelspanboorkop incl. adapter 1/4" (kort) voor kernboren

109€
prijs excl. btw

PMX 3530

Ideaal om te werken in kleine ruimtes



Bestelnr. (1-230V): 40082

- Vermogen: 1100 W
- Magneetkracht: 15.000 N/1500 kg
- Afmetingen magneetvoet: 165x80 mm
- Kernboren: dia. 12 - 35 mm
- Opname: 19 mm Weldon
- Toerental onbelast/belast boren: 650/390 tpm
- Gewicht: 13,8 kg

799€
prijs excl. btw

SMD 502

OPTIONELE TOEBEHOREN



Bestelnr.: 40406

- Boorkop 1,5 - 13 mm met snelspanopname Weldon 19 mm (voor spiraalboren)

39€
prijs excl. btw

Bestelnr. (1-230V): 40070

- Vermogen: 1200 W
- Magneetkracht: 17.000 N / 1700 kg
- Kernboren: dia. 12 - 50 mm
- Spiraalboren / Max. diepte: 13 mm/140 dia.
- Opname: 19 mm Weldon
- Max. dia x Max. diepte: 50x50 mm
- Toerental onbelast/belast SPEED 1: 300/180 tpm
- Toerental onbelast/belast SPEED 2: 450/300 tpm
- Gewicht: 16 kg

949€
prijs excl. btw

BOOR- EN SNIJOLIE



Bestelnr.: 25230

- Koelolie voor zaag- en boormachines
- Koelolie mengen met water (1/10)
- 5 liter (5x10= 50 l)

55€
prijs excl. btw

7-DELIGE KERNBORENSET HSS



Bestelnr.: 40195

- 6 HSS kernboren (Ø 12, 14, 16, 18, 20, 22 mm)
- Boordiepte: 30 mm
- 1 centreesstift
- In metalen cassette

239€
prijs excl. btw

MAGNETISCHE SPAANOPNAME STICK



Bestelnr.: 40400

- Neemt moeiteloos alle spanen magnetisch op, ook op de meest ontoegankelijke plaatsen.
- De opname en verwijderen van de spanen gebeurt door magnetiseren en demagnetiseren van de stick.

62€
prijs excl. btw

Riemaangedreven kolomboormachines 4

zie ons compleet assortiment en voorraadstatus op www.contimacgmt.eu



Fe



CH 10

Inclusief automatische boorkop



Bestelnr. (1-230V): 35010

- Motorvermogen: 0,5 PK
- Boorvermogen: 13 mm
- Morseconus: MK 2
- Aantal snelheden: 5
- Hoogte: 750 mm
- Gewicht: 29 kg

439€
prijs excl. btw

CH 16 N

Inclusief automatische boorkop



Bestelnr. (1-230V): 35015

- Motorvermogen: 0,75 PK
- Boorvermogen: 16 mm
- Morseconus: MK 2
- Aantal snelheden: 12
- Hoogte: 1000 mm
- Gewicht: 45 kg

529€
prijs excl. btw

CH 18

Inclusief automatische boorkop



Bestelnr. (1-230V): 35016

- Motorvermogen: 1 PK
- Boorvermogen: 20 mm
- Morseconus: MK 2
- Aantal snelheden: 12
- Hoogte: 1085 mm
- Gewicht: 59,5 kg

759€
prijs excl. btw

CH 18 F

Inclusief automatische boorkop



Bestelnr. (1-230V): 35020

- Motorvermogen: 1 PK
- Boorvermogen: 20 mm
- Morseconus: MK 2
- Aantal snelheden: 12
- Hoogte: 1625 mm
- Gewicht: 72,5 kg

859€
prijs excl. btw

CH 25 F (1-230V)

Inclusief automatische boorkop



Bestelnr. CH 25 F (1-230V): 35025

- Motorvermogen: 1,25 PK
- Boorvermogen: 25 mm
- Morseconus: MK 3
- Aantal snelheden: 12
- Hoogte: 1778 mm
- Gewicht: 148 kg

1399€
prijs excl. btw

CH 25 F (3-400V)

Inclusief automatische boorkop
Werking links/rechts



Bestelnr. CH 25 F (3-400V): 35026

- Motorvermogen: 1,25 PK
- Boorvermogen: 25 mm
- Morseconus: MK 3
- Aantal snelheden: 12
- Hoogte: 1778 mm
- Gewicht: 148 kg

1399€
prijs excl. btw

SPANKLEMMEN MET PRISMABEKKEN

Professionele klemmen met prismabekken waarmee ook ronde werkstukken stevig worden vastgeklemd

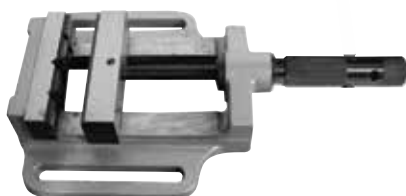

Bestelnr.: 45029

- Bekbreedte: 75 mm
- Max. opening: 75 mm
- Gewicht: 4 kg

129€
prijs excl. btw

Bestelnr.: 45030

- Bekbreedte: 100 mm
- Max. opening: 100 mm
- Gewicht: 5,6 kg

179€
prijs excl. btw

Bestelnr.: 45031

- Bekbreedte: 125 mm
- Max. opening: 125 mm
- Gewicht: 8,2 kg

259€
prijs excl. btw

Bestelnr.: 45032

- Bekbreedte: 150 mm
- Max. opening: 150 mm
- Gewicht: 12 kg

299€
prijs excl. btw

Heavy duty riemaangedreven kolomboormachines 4

zie ons compleet assortiment en voorraadstatus op www.contimacgmt.eu



Fe



TB 20

Inclusief automatische boorkop
Intensief gebruik
Gemonteerd geleverd



Bestelnr. (1-230V): 35030

- Motorvermogen: 1,5 PK
- Morseconus: MK 2
- Boorvermogen: 20 mm
- Aantal snelheden: 12
- Hoogte: 1080 mm
- Gewicht: 85 kg

1899€
prijs excl. btw

SB 20 F

Inclusief automatische boorkop
Intensief gebruik
Gemonteerd geleverd



Bestelnr. (1-230V): 35055

- Motorvermogen: 1,5 PK
- Morseconus: MK 2
- Boorvermogen: 20 mm
- Aantal snelheden: 12
- Hoogte: 1680 mm
- Gewicht: 100 kg

1999€
prijs excl. btw

SB 25 F

Inclusief automatische boorkop
Intensief gebruik
Gemonteerd geleverd



Bestelnr. (3-400V): 35061

- Motorvermogen: 2 PK
- Morseconus: MK 3
- Boorvermogen: 25 mm
- Aantal snelheden: 9
- Hoogte: 1820 mm
- Gewicht: 180 kg

2499€
prijs excl. btw

SB 32 F

Inclusief automatische boorkop
Intensief gebruik
Gemonteerd geleverd



Bestelnr. (3-400V): 35048

- Motorvermogen: 3 PK
- Morseconus: MK 4
- Boorvermogen: 32 mm
- Aantal snelheden: 9
- Hoogte: 1800 mm
- Gewicht: 210 kg

2999€
prijs excl. btw

SB 45 F

Inclusief automatische boorkop & koelpomp
Werking links/rechts
motor met twee snelheden
Intensief gebruik
Gemonteerd geleverd



Bestelnr. (3-400V): 35051

- Motorvermogen: 3 PK
- Morseconus: MK 4
- Boorvermogen: 32 mm
- Aantal snelheden: 9x2
- Hoogte: 1800 mm
- Gewicht: 230 kg

3999€
prijs excl. btw



Fe



RC



GT 30 F

Tandwiel aangedreven
Werking links/rechts
Manuele voeding
Gemonteerd geleverd



Bestelnr. (3-400 V): 35062

- Boorvermogen in gietijzer: Ø 30 mm/M16
- Boorvermogen in staal: Ø 25 mm/M16
- Wijze van boren: manueel
- Boorkop: 125~2825 tpm
- Asverplaatsing: 110 mm
- Afstand boorkop/kolom: 240 mm
- Afstand boorkop/sokkel: 1100 mm
- Afstand boorkop/tafel: 630 mm
- Max. verplaatsing van de kop: 250 mm
- Max. tafel verplaatsing: 450 mm
- Morseconus: MK3
- Aantal toerentallen: 6
- Afmeting tafel nuttig: 310x320 mm
- Diameter v/d kolom: Ø 95 mm
- Motorvermogen: 0,75 kW
- Afmetingen: 700x500x1900 mm
- Gewicht: 300 kg

3999€
prijs excl. btw

GT 35

Tandwiel aangedreven
Werking links/rechts
GT 35 Manuele voeding
Gemonteerd geleverd



Bestelnr. (3-400 V): 35064

- Boorvermogen in gietijzer: Ø 35 mm/M20
- Boorvermogen in staal: Ø 30 mm/M20
- Wijze van boren: Manuele voeding
- Boorkop: 125~3030 tpm
- Asverplaatsing: 135 mm
- Afstand boorkop/kolom: 260 mm
- Afstand boorkop/sokkel: 1162 mm
- Max. verplaatsing van de kop: 500 mm
- Morseconus: MK 3
- Aantal toerentallen: 12
- Afmeting tafel nuttig: 420x350 mm
- Diameter v/d kolom: Ø 110 mm
- Motorvermogen: 0,85/1.1 kW
- Gewicht: 340 kg

4599€
prijs excl. btw

GT 35 M

Tandwiel aangedreven
Werking links/rechts
Mechanische voeding
Gemonteerd geleverd



Bestelnr. (3-400 V): 35066

- Boorvermogen in gietijzer: Ø 35 mm/M20
- Boorvermogen in staal: Ø 30 mm/M20
- Wijze van boren: Mechanische voeding
- Boorkop: 125~3030 tpm
- Asverplaatsing: 135 mm
- Afstand boorkop/kolom: 260 mm
- Afstand boorkop/sokkel: 1162 mm
- Max. verplaatsing van de kop: 500 mm
- Morseconus: MK 3
- Aantal toerentallen: 12
- Afmeting tafel nuttig: 420x350 mm
- Diameter v/d kolom: Ø 110 mm
- Motorvermogen: 0,85/1.1 kW
- Gewicht: 340 kg

4799€
prijs excl. btw

GT 40 EM

Tandwiel aangedreven
Werking links/rechts
Elektromechanische voeding
Gemonteerd geleverd



Bestelnr. (3-400 V): 35067

- Boorvermogen in gietijzer: Ø 40 mm/M20
- Boorvermogen in staal: Ø 35 mm/M20
- Wijze van boren: elektromechanische voeding
- Daalsnelheid: 0.1 - 0.3 mm/r
- Boorkop: 125~3030 tpm
- Asverplaatsing: 160 mm
- Afstand boorkop/kolom: 320 mm
- Afstand boorkop/sokkel: 1140 mm
- Max. afstand boorkop/tafel: 585 mm
- Hoekverdraaiing max. / tafel: ±45°
- Max. verplaatsing tafel: 545 mm
- Morseconus: MK4
- Aantal toerentallen: 12
- Afmeting tafel: 500x420 mm
- Diameter v/d kolom: Ø 120 mm
- Motorvermogen: 1/1.2 kW
- Gewicht: 430 kg

5999€
prijs excl. btw



Boor- en freesmachines 4

zie ons compleet assortiment en voorraadstatus op www.continacgmt.eu

Fe

RF 31

Links/rechts schakelaar



Bestelnr. (1-230 V): 40030

Boor- en freesmachine

- Motorvermogen: 1 PK
- Boorvermogen (staal): 32 mm
- Freescapaciteit meskopfrees: 76 mm
- Freescapaciteit vingerfrees: 20 mm
- Tapcapaciteit: M16
- Snelheid as: 125 - 2500 tpm
- Morseconus: MK3
- Asverplaatsing: 130 mm
- Werkstuk: 340 mm
- Tafel lxb: 730x210 mm
- Dwarsverplaatsing: 185 mm
- Langsverplaatsing: 430 mm
- Diameter kolom: 115 mm
- Afmetingen: 800x737x1143 mm
- Gewicht: 270 kg

2999€
prijs excl. btw

RF 45



zwaluwstaart



Bestelnr. (3-400 V): 40047

Boor- en freesmachine

- Motorvermogen: 1 PK
- Boorvermogen (staal): 32 mm
- Freescapaciteit meskopfrees: 100 mm
- Freescapaciteit vingerfrees: 32 mm
- Tapcapaciteit: M20
- Snelheid as: 50x1250
- Morseconus: MK3
- Asverplaatsing: 130 mm
- Werkstuk: 510 mm
- Tafel lxb: 820x240 mm
- Dwarsverplaatsing: 210 mm
- Langsverplaatsing: 520 mm
- Diameter kolom: 115 mm
- Afmetingen: 915x737x1194 mm
- Gewicht: 330 kg

5699€
prijs excl. btw

UNIVERSELE KOELPOMP



Bestelnr.: 40130

- Compleet met tank, koelflexibel en schakelaar
- Bevestiging op machine door middel van de magneet van de koelflexibel
- Inhoud tank: 11 L

279€
prijs excl. btw

SPANBOUTENSET M14 - 52-DELIG

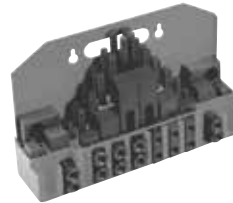

Bestelnr.: 40125

- 24 x aantrekbouten
- 4 x verlengmoeren
- 6 x spanstempels
- 6 x T - gleuf moeren
- 6 x moeren
- 6 x spanblokken

149€
prijs excl. btw

LINKS/RECHTS - VOEDING



Bestelnr. (1-230 V): 40110

- Voor: RF 31 - 40 - 45
- Links - rechtsvoeding voor de dwarsverplaatsing van de kruistafel
- Met traploze snelheidsinstelling
- Incl. einderitschakelaar

799€
prijs excl. btw

FRESWERKTUIGHOUDERS



Bestelnr.: 40115

- Voor: RF 31 - 40 - 45
- Voor het vastklemmen van alle soorten frezen en boren
- Aantrekken conus d.m.v. draadstang M10
- Morse conus: MK 3
- Capaciteit: 3 - 25 mm

499€
prijs excl. btw

HALOGEENLAMP



Bestelnr.: 40135

- Met magnetische basis

99€
prijs excl. btw

ONDERSTEL



Bestelnr.: 40100

- Onderstel voor RF 31 - 40 - 45
- Afmetingen: 780x540x715 mm

449€
prijs excl. btw

Metaal draaibanken 2

zie ons compleet assortiment en voorraadstatus op www.continacgmt.eu

PROFI 550



Bestelnr. (1-230V): 60515

- Centerafstand: 550 mm
- Centerhoogte: 125 mm
- Max. draaidiameter: 250 mm
- Spilboring: 20 mm
- Spilopname losse kop: MK2
- Toerentalbereik: 125 - 2000 tpm
- Schroefdraad: 0,1 - 2,5 mm
8 - 35 Gg/1"
- Motorvermogen: 0,6 kW
- Gewicht: 130 kg

INCLUSIEF:

- onderstel met opbergmogelijkheden
- 3 klauwplaat, 4 klauwplaat
- tandwielenset voor draadsnijden
- vaste en losse bril
- boorkop MK2
- 4-weg beitelhouder
- meeneemplaat
- meedraaiend center

2599€
prijs excl. btw

PROFI 750



Bestelnr. (1-230V): 60519

- Centerafstand: 750 mm
- Centerhoogte: 125 mm
- Max. draaidiameter: 250 mm
- Spilboring: 20 mm
- Spilopname losse kop: MK2
- Toerentalbereik: 125 - 2000 tpm
- Schroefdraad: 0,1 - 2,5 mm
8 - 35 Gg/1"
- Motorvermogen: 0,6 kW
- Gewicht: 150 kg

INCLUSIEF:

- onderstel met opbergmogelijkheden
- 3 klauwplaat, 4 klauwplaat
- tandwielenset voor draadsnijden
- vaste en losse bril
- boorkop MK2
- 4-weg beitelhouder
- meeneemplaat
- meedraaiend center

2999€
prijs excl. btw

PROFI 1000



INCLUSIEF:

- 3-klauw plaat Ø 160mm
- 4-klauw plaat Ø 200mm
- meeneemplaat
- vaste en losse bril
- boorkop MK3
- meedraaiend center
- 4-weg beitelhouder
- tandwielenset voor draadsnijden
- koelpomp
- halogeenlamp
- onderstel

Bestelnr. (3-400V): 60513

- Centerafstand: 1080 mm
- Centerhoogte: 165 mm
- Draaidiameter boven bed: 330 mm
- Draaidiameter boven slede: 180 mm
- Draaidiameter boven zak: 470 mm
- Spilboring: 38 mm
- Draaispilopname: Camlock D1 - 5
- Toerentalbereik: 65 - 1810 tpm
- Schroefdraad: 0,4 - 7 mm
(4 - 60 Gg/1")
- Uitlading losse kop: 100 mm
- Conus losse kop: MK 3
- Motorvermogen: 1,1 kW
- Gewicht: 520 kg

5999€
prijs excl. btw



Metaalcirkelzaagmachines 2

zie ons compleet assortiment en voorraadstatus op www.contimacgmt.eu

Fe

CSN 315 LOW SPEED

INCLUSIEF:

- koelpomp
- onderstel
- zaagblad

RESERVE ZAAGBLAD

Bestelnr.: 50632

- Voor Staal

Bestelnr.: 50363

- voor RVS



Bestelnr. (3-400 V): 50410

- Zaagvermogen
 - 90° ● : 60 mm
 - : 100 mm
 - : 82x82 mm
 - ▭ : 110x70 mm
- 45° ● : 50 mm
- : 90 mm
- : 75x75 mm
- ▭ : 85x70 mm
- Motorvermogen: 2 PK
- Toerental: 22 - 44 tpm
- Dia. zaagblad: 315 mm
- Boring zaagblad: 32 mm
- Afmetingen: 1010x960x1770 mm
- Gewicht: 175 kg

2999€
prijs excl. btw

CSN 315

INCLUSIEF:

- koelpomp
- onderstel
- zaagblad

RESERVE ZAAGBLAD

Bestelnr.: 50632

- Voor Staal

Bestelnr.: 50363

- voor RVS



Bestelnr. (3-400 V): 50416

- Zaagvermogen
 - 90° ● : 60 mm
 - : 100 mm
 - : 82x82 mm
 - ▭ : 110x70 mm
- 45° ● : 50 mm
- : 90 mm
- : 75x75 mm
- ▭ : 85x70 mm
- Motorvermogen: 2 PK
- Toerental: 44 - 88 tpm
- Dia. zaagblad: 315 mm
- Boring zaagblad: 32 mm
- Afmetingen: 1010x960x1770 mm
- Gewicht: 175 kg

2999€
prijs excl. btw

METAALPLOOIBANKEN



- Robuuste, voetbediende plooiemachine, inzetbaar in de industrie- en bouwsectoren
- Het klemmen gebeurd met de voet waardoor de handen vrijblijven voor de materiaalaanvoer
- Krachtige hulpcilinder verlicht het plooiën van plaatmateriaal tot 2 mm (PPB-1020)
- Brede opening tussen boven- en ondermes voor gemakkelijk materiaalaanvoer

PPB-1020

Bestelnr.: 60535

- Plooi breedte: 1020 mm
- Plooi capaciteit: 2 mm
- Plooihoek: 0 - 135°
- Afmetingen: 1348x850x1175 mm
- Gewicht: 285 kg

2999€
prijs excl. btw

PPB-1270/2

Bestelnr.: 60540

- Plooi breedte: 1270 mm
- Plooi capaciteit: 1,5 mm
- Plooihoek: 0 - 135°
- Afmetingen: 1598x900x1165 mm
- Gewicht: 315 kg

3499€
prijs excl. btw

Dry Cutter / metaalbandzaagmachines 2

zie ons compleet assortiment en voorraadstatus op www.contimacgmt.eu

DRY CUTTER DRC 355



Snelspanklem links/rechts

Bestelnr. (1-230 V): 40075

- Zaagvermogen
 - 90° ● : 132 mm
 - : 120x120 mm
 - : 180x100 mm
 - 45° ● : 105 mm
 - : 90x90 mm
 - : 90x120 mm
- Opgenomen vermogen W: 2200
- Draaisnelheid: 1300 tpm
- Hardmetalen zaagblad (staal): 355x25,4 mm
- Afmetingen: 680x360x580 mm
- Gewicht: 23,5 kg

Inclusief zaagblad dia. 355/80T voor staal (40500)

OPTIONEEL TOEBEHOREN



Bestelnr.	Omschrijving	Prijs excl. BTW
40500	voor STAAL 355 mm/80 T	199 €
40505	voor RVS 355 mm/90 T	299 €
40510	voor ALU 355 mm/80 T	289 €
50012	onderstel	199 €

999€
prijs excl. btw

BSN 100 VARIO

tot 60% geluidsreductie

OPTIES

Bestelnr.: 50230

- Onderstel

Bestelnr.: 50102

- Reserve zaaglint



Bestelnr. (1-230 V): 50141

- Zaagvermogen
 - 90° ● : 105 mm
 - : 100x100 mm
 - 45° ● : 65 mm
 - : 60x65 mm
- Motorvermogen: 1,1 PK
- Snelheid zaagblad: 30 - 80 m/min
- Zaagblad: 13x0,65x1330 mm
- Afmetingen: 650x310x450 mm
- Gewicht: 18 kg

649€
prijs excl. btw

BSN 125 VARIO

tot 60% geluidsreductie

OPTIES

Bestelnr.: 50230

- Onderstel

Bestelnr.: 50120

- Reserve zaaglint



Bestelnr. (1-230 V): 50142

- Zaagvermogen
 - 90° ● : 125 mm
 - : 130x125 mm
 - 45° ● : 80 mm
 - : 80x80 mm
 - 60 ● : 50 mm
 - : 50x50 mm
- Motorvermogen: 1,37 PK
- Snelheid zaagblad: 30 - 80 m/min.
- Zaagblad: 13x0,65x144 mm
- Afmetingen: 650x310x450 mm
- Gewicht: 19 kg

699€
prijs excl. btw

BSN 150 VARIO

tot 60% geluidsreductie

OPTIES

Bestelnr.: 50230

- Onderstel

Bestelnr.: 50126

- Reserve zaaglint



Bestelnr. (1-230 V): 50143

- Zaagvermogen
 - 90° ● : 150 mm
 - : 150x140 mm
 - 45° ● : 100 mm
 - : 100x100 mm
 - 60 ● : 70 mm
 - : 65x70 mm
- Motorvermogen: 2 PK
- Snelheid zaagblad: 30 - 80 m/min.
- Zaagblad: 13x0,9x1735 mm
- Afmetingen: 1000x430x495 mm
- Gewicht: 30 kg

1099€
prijs excl. btw

BSN 170 VARIO

tot 60% geluidsreductie

OPTIES

Bestelnr.: 50230

- Onderstel

Bestelnr.: 50108

- Reserve zaaglint

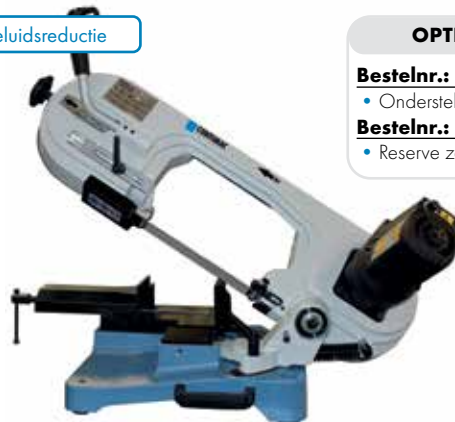

Bestelnr. (1-230 V): 50144

- Zaagvermogen
 - 90° ● : 170 mm
 - : 170x170 mm
 - 45° ● : 130 mm
 - : 130x150 mm
 - 60 ● : 75 mm
 - : 75x75 mm
- Motorvermogen: 2,2 PK
- Snelheid zaagblad: 30 - 80 m/min. (traploos)
- Zaagblad: 20x0,9x2030 mm
- Afmetingen: 1120x430x525 mm
- Gewicht: 35 kg

1299€
prijs excl. btw



Metaalbandzaagmachines 2

zie ons compleet assortiment en voorraadstatus op www.continacgmt.eu

Fe

BS 160 VARIO

RESERVE ZAAGLINT

Bestelnr.: 50126

- Fijn 8/12 tpi

Bestelnr.: 50125

- Grof 6/10 tpi



Bestelnr. (1-230 V): 50058

Stationaire bandzaagmachine met tandwieloverbrenging en koelpomp

- Zaagvermogen
 - 90° ● : 150 mm
 - : 150 mm
 - : 150x150 mm
- 45° ● : 100 mm
- : 130 mm
- : 130x100 mm
- 60° ● : 60 mm
- : 60 mm
- Motorvermogen: 1,5 PK
- Snelheid zaagblad: 20 - 65 m/min. (traploos)
- Maten zaagblad: 13x0,9x1735 mm
- Afmetingen: 1400x500x1470 mm
- Gewicht: 80 kg

1799€
prijs excl. btw

BS 210 VARIO

Traploze daalsnelheid v/d zaagarm
Verstelbare zaagarm (rechts)
Incl. koelpomp

RESERVE ZAAGLINT

Bestelnr.: 50114

- 2080x20x0,9 6/10



Bestelnr. (1-230V): 50285

Stationaire bandzaagmachine met tandwieloverbrenging en koelpomp

- Zaagvermogen
 - 90° ● : 170 mm
 - : 150 mm
 - : 150x190 mm
- 45° ● : 125 mm
- : 95 mm
- : 95x120 mm
- Motorvermogen: 1PK
- Snelheid zaagblad: 20 - 90 m/min. (traploos)
- Maten zaagblad: 20x0,9x2080 mm
- Afmetingen: 1430x510x470 mm
- Gewicht: 152 kg

2399€
prijs excl. btw

BS 275 (1-230V)

Traploze daalsnelheid v/d zaagarm
Verstelbare zaagarm (rechts)
Incl. koelpomp

RESERVE ZAAGLINT

Bestelnr.: 50110

- Fijn 8/12 tpi

Bestelnr.: 50113

- Grof 5/8 tpi



Bestelnr. (1-230V): 50091

- Zaagvermogen
 - 90° ● : 225 mm
 - : 190 mm
 - : 245x150 mm
- 45° ● : 145 mm
- : 150 mm
- : 190x150 mm
- 60° ● : 90 mm
- : 90 mm
- : 120x90 mm
- Motorvermogen: 1,5 PK
- Snelheid zaagblad: 45 - 90 m/min.
- Maten zaagblad: 27x0,9x2480 mm
- Afmetingen: 1500x510x1570 mm
- Gewicht: 200 kg

2499€
prijs excl. btw

BS 275 (3-400V)

Traploze daalsnelheid v/d zaagarm
Verstelbare zaagarm (rechts)
Incl. koelpomp

RESERVE ZAAGLINT

Bestelnr.: 50110

- Fijn 8/12 tpi

Bestelnr.: 50113

- Grof 5/8 tpi



Bestelnr. (3-400V): 50089

(2-Speed)

- Zaagvermogen
 - 90° ● : 225 mm
 - : 190 mm
 - : 245x150 mm
- 45° ● : 145 mm
- : 150 mm
- : 190x150 mm
- 60° ● : 90 mm
- : 90 mm
- : 120x90 mm
- Motorvermogen: 1,5 PK
- Snelheid zaagblad: 45 - 90 m/min.
- Maten zaagblad: 27x0,9x2480 mm
- Afmetingen: 1500x510x1570 mm
- Gewicht: 200 kg

2399€
prijs excl. btw



Fe



TIPS VOOR EEN CORRECTE EN RECHTE ZAAGNEDE

- Check de slijtagegraad van het zaaglint, indien meerdere tanden ingesleten zijn, vervang het zaaglint.
- Zet de daalsnelheid en de snijsnelheid op minimaal bij het inlopen van het zaaglint en verhoog geleidelijk beide parameters
- Plaats de zaagbandgeleidingen zo dicht mogelijk tegen het werkstuk, voor een exacte zaagsnede
- Daalsnelheid van de zaagarm traag genoeg instellen zodat het zaaglint de tijd heeft de spanen af te voeren
- Indien mogelijk de snijsnelheid aanpassen in functie van het te zagen materiaal (hoe harder het materiaal, hoe trager de snijsnelheid)
- Gebruik indien mogelijk koel- en snijolie
- Span het werkstuk stevig in alvorens de zaagwerkzaamheden op te starten. Indien men in bundel zaagt, zorg er dan voor dat de stukken niet kunnen verschuiven ten opzichte van elkaar.

Juiste opspanposities:



BS 275 VARIO (1-230V)

Traploze daalsnelheid v/d zaagarm
Verstelbare zaagarm (rechts)
Incl. koelpomp

RESERVE ZAAGLINT

Bestelnr.: 50110

- Fijn 8/12 tpi

Bestelnr.: 50113

- Grof 5/8 tpi



Bestelnr. (1-230V): 50021

(DC motor)

• Zaagvermogen

- | | | |
|-----|---|--------------|
| 90° | ● | : 225 mm |
| | ■ | : 190 mm |
| | ■ | : 245x150 mm |
| 45° | ● | : 145 mm |
| | ■ | : 150 mm |
| | ■ | : 190x150 mm |
| 60° | ● | : 90 mm |
| | ■ | : 90 mm |
| | ■ | : 120x90 mm |

- Motorvermogen: 1,5 PK
- Snelheid zaagblad: 20 - 80 m/min.
- Maten zaagblad: 27x0,9x2480 mm
- Afmetingen: 1500x510x1570 mm
- Gewicht: 200 kg

2799€
prijs excl. btw

BS 300

Traploze daalsnelheid v/d zaagarm
Verstelbare zaagarm (links/rechts)
Incl. koelpomp

RESERVE ZAAGLINT

Bestelnr.: 50110

- Fijn 8/12 tpi

Bestelnr.: 50113

- Grof 5/8 tpi



Bestelnr. (3-400V): 50092

(2-Speed)

• Zaagvermogen

- | | | |
|------|---|--------------|
| 90° | ● | : 225 mm |
| | ■ | : 180 mm |
| | ■ | : 245x150 mm |
| 45° | ● | : 145 mm |
| | ■ | : 145 mm |
| | ■ | : 190x150 mm |
| 60° | ● | : 90 mm |
| | ■ | : 90 mm |
| | ■ | : 115x90 mm |
| -45° | ● | : 120 mm |
| | ■ | : 150x120 mm |

- Motorvermogen: 1,5 PK
- Snelheid zaagblad: 45 - 90 m/min.
- Maten zaagblad: 27x0,9x2480 mm
- Afmetingen: 1500x700x1800 mm
- Gewicht: 295 kg

3499€
prijs excl. btw



Metaalbandzaagmachines 2

zie ons compleet assortiment en voorraadstatus op www.contimacgmt.eu

Fe



BS 325

Traploze daalsnelheid v/d zaagarm
Verstelbare zaagarm (links/rechts)
Incl. koelpomp

RESERVE ZAAGLINT

Bestelnr.: 50600
• 2750x27x0.9 5/8



Bestelnr. (3-400V): 50094 (2-speed)

- Zaagvermogen
 - 90° ● : 225 mm
 - : 200 mm
 - : 320x200 mm
 - 45° ● : 195 mm
 - : 195 mm
 - 60° ● : 125 mm
 - : 125 mm
 - : 130x120 mm
 - 45° ● : 200 mm
 - : 170 mm
 - : 200x170 mm
- Motorvermogen: 2 PK
- Snelheid zaagblad: 45/90 m/min.
- Maten zaagblad: 27x0,9x2750 mm
- Afmetingen: 1720x850x1800 mm
- Gewicht: 380 kg

4999€
prijs excl. btw

BS 350

Traploze daalsnelheid v/d zaagarm
Verstelbare zaagarm (links/rechts)
Incl. koelpomp

RESERVE ZAAGLINT

Bestelnr.: 50105
• 2925x27x0.9 5/8



Bestelnr. (3-400V): 50093 (2-speed)

- Zaagvermogen
 - 90° ● : 270 mm
 - : 270 mm
 - : 330x230 mm
 - 45° ● : 230 mm
 - : 220 mm
 - : 220x210 mm
 - 60° ● : 140 mm
 - : 140 mm
 - : 140x140 mm
 - 45° ● : 220 mm
 - : 180 mm
 - : 140x200 mm
- Motorvermogen: 2,5 PK
- Snelheid zaagblad: 36 - 72 m/min.
- Maten zaagblad: 27x0,9x2925 mm
- Afmetingen: 1920x950x1800 mm
- Gewicht: 550 kg

6999€
prijs excl. btw

Metaalbandzaagmachines 2

zie ons compleet assortiment en voorraadstatus op www.continacgmt.eu

ROLLENBANEN (LINKS - ZONDER AANSLAG)

Heavy Duty

Universele robuuste rollenbanen in hoogte regelbaar (620mm - 1000mm) voor types: BS 210/BS 275/BS 300/BS 325/BS 350



Bestelnr.	Plaatsing	Afmetingen	Draagkracht	Aanslag	Prijs excl. BTW
50165	links	1000x280 mm	800 kg	nee	399€
50095	links	2000x280 mm	1200 kg	nee	599€

ROLLENBANEN (RECHTS - MET AANSLAG)

Heavy Duty

Universele robuuste rollenbanen in hoogte regelbaar (620mm - 1000mm) voor types: BS 210/BS 275/BS 300/BS 325/BS 350



Bestelnr.	Plaatsing	Afmetingen	Draagkracht	Aanslag	Prijs excl. BTW
50160	rechts	1000x280 mm	800 kg	ja	649€
50096	rechts	2000x280 mm	1200 kg	ja	799€

BS 402

Traploze daalsnelheid v/d zaagarm
Verstelbare zaagarm (links/rechts)
Incl. koelpomp

RESERVE ZAAGLINT

Bestelnr.: 50109
• 3770x34x1.1x5/8



Bestelnr. (3-400V): 50027 (2-speed)

- Zaagvermogen
 - 90° ● : 355 mm
 - : 280 mm
 - : 280x500 mm
 - 45° ● : 355 mm
 - : 280 mm
 - : 280x340 mm
 - 60° ● : 230 mm
 - : 180 mm
 - : 180x220 mm
 - 45° ● : 290 mm
 - : 250 mm
 - : 250 mm

- Motorvermogen: 2,5 PK
- Snelheid zaagblad: 35 - 70 m/min.
- Maten zaagblad: 34x1,1x3770 mm
- Afmetingen: 2100x900x1500 mm
- Gewicht: 552 kg

7999€
prijs excl. btw



TIPS VOOR EEN CORRECTE EN RECHTE ZAAGSNEDE

- Check de slijtagegraad van het zaaglint, indien meerdere tanden ingesleten zijn, vervang het zaaglint.
- Zet de daalsnelheid en de snijsnelheid op minimaal bij het inlopen van het zaaglint en verhoog geleidelijk beide parameters
- Plaats de zaagbandgeleidingen zo dicht mogelijk tegen het werkstuk, voor een exacte zaagsnede
- Daalsnelheid van de zaagarm traag genoeg instellen zodat het zaaglint de tijd heeft de spanen af te voeren
- Indien mogelijk de snijsnelheid aanpassen in functie van het te zagen materiaal (hoe harder het materiaal, hoe trager de snijsnelheid)
- Gebruik indien mogelijk koel- en snijolie
- Span het werkstuk stevig in alvorens de zaagwerkzaamheden op te starten. Indien men in bundel verzaagt, zorg er dan voor dat de stukken niet kunnen verschuiven ten opzichte van elkaar.

Juiste opspanposities:



Fe



RC





Slijpmolens 4

zie ons compleet assortiment en voorraadstatus op www.contimacgmt.eu

DSM 150 W



Bestelnr. (1-230 V): 19001

- Professionele dubbele slijpmolen met slijpstenen van Ø 150 mm
- Uitgerust met nulspanningsschakelaar en noodstop IP54
- Vermogen: 520 W
- Toerental: 2950 ipm
- Maten stenen: 150x25x32 mm
- Gewicht: 15 kg

149€
prijs excl. btw

DSM 175 W



Bestelnr. (1-230 V): 19003

- Professionele dubbele slijpmolen met slijpstenen van Ø 175 mm
- Uitgerust met nulspanningsschakelaar en noodstop IP54
- Vermogen: 520 W
- Toerental: 2950 ipm
- Maten stenen: 175x25x32 mm
- Gewicht: 16,5 kg

169€
prijs excl. btw

DSM 200 W



Bestelnr. (1-230 V): 19005

- Professionele dubbele slijpmolen met slijpstenen van Ø 200 mm
- Uitgerust met nulspanningsschakelaar en noodstop IP54
- Vermogen: 900 W
- Toerental: 2950 ipm
- Maten stenen: 200x32x32 mm
- Gewicht: 27 kg

239€
prijs excl. btw

DSM 250 D



Bestelnr. (3-400 V): 19020

- Professionele dubbele slijpmolen op krachtstroom met slijpstenen van Ø 250 mm
- Uitgerust met nulspanningsschakelaar en noodstop IP54
- Vermogen: 900 W
- Toerental: 2850 ipm
- Maten stenen: 250x32x32 mm
- Gewicht: 33 kg

259€
prijs excl. btw

DSM 150 W STEEL



Bestelnr. (1-230 V): 19007

- Dubbele slijpmolen met 1 staalborstel voor het ontbramen en 1 universele slijpsteen van Ø 150 mm.
- Uitgerust met nulspanningsschakelaar en noodstop IP54
- Vermogen: 520 W
- Toerental: 2950 ipm
- Maten steen: 150x25x32 mm
- Gewicht: 15 kg

169€
prijs excl. btw

DSM 200 W STEEL



Bestelnr. (1-230 V): 19022

- Dubbele slijpmolen met 1 staalborstel voor het ontbramen en 1 universele slijpsteen van Ø 200mm.
- Uitgerust met nulspanningsschakelaar en noodstop IP54
- Vermogen: 900 W
- Toerental: 2950 ipm
- Maten steen: 200x32x32 mm
- Maten staalborstel: 200x25x32 mm
- Gewicht: 27 kg

259€
prijs excl. btw

BSM 150 W



Bestelnr. (1-230 V): 19009

- Professionele bandschuurmachine met 1 slijpsteen van Ø 150 mm en 1 schuurband van 50x1000mm
- Uitgerust met nulspanningsschakelaar en noodstop IP54
- Vermogen: 520 W
- Toerental: 2950 ipm
- Maten steen: 150x25x32 mm
- Maten schuurband: 50x1000 mm
- Gewicht: 17 kg

239€
prijs excl. btw

BSM 200 W



Bestelnr. (1-230 V): 19024

- Professionele bandschuurmachine met 1 slijpsteen van Ø 200 mm en 1 schuurband van 100x914 mm
- Uitgerust met nulspanningsschakelaar en noodstop IP54
- Vermogen: 900 W
- Toerental: 2950 ipm
- Maten steen: 200x32x32 mm
- Maten schuurband: 100x914 mm
- Gewicht: 19 kg

319€
prijs excl. btw

WSM 150 W



Bestelnr. (1-230 V): 19011

- Dubbele slijpmolen met 1 witte slijpsteen van Ø 150x40 mm voor het scherp-slijpen en 1 universele slijpsteen van Ø 150 mm
- Uitgerust met nulspanningsschakelaar en noodstop IP54
- Vermogen: 520 W
- Toerental: 2950 ipm
- Maten steen: 150x25x32 mm
- Maten witte steen: 150x40x32 mm
- Gewicht: 20,5 kg

219€
prijs excl. btw



ONDERSTEL



Bestelnr.: 19004

- Voor types: DSM - BSM - WSM - WDSM
- Hoogte: 830 mm
- Tafel: 320x200 mm

99€
prijs excl. btw

Bandschuurmachines 2

zie ons compleet assortiment en voorraadstatus op www.continacgmt.eu

BS 100/1220 W



Bestelnr. (1-230 V): 19030

- Ideaal voor het ontbramen van snijkanten en het opschuren van lasnaden etc.
- Groot horizontaal schuuroppervlak met verstelbare aanslag voor universeel gebruik.
- Zeer eenvoudige en snelle bandwissel met fijninstelling voor een uiterst parallelle loop van de band.
- Uitgerust met nulspanningsschakelaar IP54.

- Motorvermogen: 1,5 KW
- Maten schuurband: 100x1220 mm
- Snelheid van de band: 19 m/sec.
- Vlakslippoppervlak: 280x100 mm
- Gewicht: 30 kg

549€
prijs excl. btw



OPTIONEEL ONDERSTEL

Bestelnr.: 19038



79€
prijs excl. btw

RESERVE SCHUURBAND

Bestelnr.: 18015

- 100x1220 mm (K60) - 3 st

Bestelnr.: 18020

- 100x1220 mm (K120) - 3 st

BS 75/2000 W



Bestelnr. (1-230 V): 19032

- Professionele bandschuurmachine 75x2000 mm voor het slijpen van snijkanten,
- Vlakken en om rond te slijpen.
- Voorzien van een grafietlaag ter bescherming bij het vlakschuren
- Zeer eenvoudige bandenwissel
- Zeer goede schuureigenschappen dankzij de hoge bandsnelheid.
- Snelverstelling voor hoekinstelling
- Inclusief fijnregeling voor parallelle loop van de band.

- Motorvermogen: 3 KW
- Maten schuurband: 75x2000 mm
- Snelheid van de band: 30 m/sec.
- Vlakslippoppervlak: 460x75 mm
- Gewicht: 68 kg

799€
prijs excl. btw



RESERVE SCHUURBAND

Bestelnr.: 18016

- 75x2000 mm (K45) - 3 st

Bestelnr.: 18018

- 75x2000 mm (K60) - 3 st

Bestelnr.: 18019

- 75x2000 mm (K120) - 3 st

BS 75/2000 D



Bestelnr. (3-400 V): 19034

- Professionele bandschuurmachine 75x2000 mm voor het slijpen van snijkanten,
- Vlakken en om rond te slijpen.
- Voorzien van een grafietlaag ter bescherming bij het vlakschuren
- Zeer eenvoudige bandenwissel
- Zeer goede schuureigenschappen dankzij de hoge bandsnelheid.
- Snelverstelling voor hoekinstelling
- Inclusief fijnregeling voor parallelle loop van de band.

- Motorvermogen: 3 KW
- Maten schuurband: 75x2000 mm
- Snelheid van de band: 30 m/sec.
- Vlakslippoppervlak: 460x75 mm
- Gewicht: 68 kg

799€
prijs excl. btw



RESERVE SCHUURBAND

Bestelnr.: 18016

- 75x2000 mm (K45) - 3 st

Bestelnr.: 18018

- 75x2000 mm (K60) - 3 st

Bestelnr.: 18019

- 75x2000 mm (K120) - 3 st

BS 150/2000 D



Bestelnr. (3-400 V): 19036

- Professionele bandschuurmachine 150x2000 mm voor het slijpen van snijkanten,
- Vlakken en om rond te slijpen.
- Voorzien van een grafietlaag ter bescherming bij het vlakschuren
- Zeer eenvoudige bandenwissel
- Zeer goede schuureigenschappen dankzij de hoge bandsnelheid.
- Snelverstelling voor hoekinstelling
- Inclusief fijnregeling voor parallelle loop van de band.

- Motorvermogen: 4 KW
- Maten schuurband: 150x2000 mm
- Snelheid van de band: 33 m/sec.
- Vlakslippoppervlak: 460x150 mm
- Gewicht: 85 kg

999€
prijs excl. btw



RESERVE SCHUURBAND

Bestelnr.: 18045

- 150x2000 mm (K40) - 3 st

Bestelnr.: 18046

- 150x2000 mm (K60) - 3 st

Bestelnr.: 18047

- 150x2000 mm (K120) - 3 st



Fe



COMPRESSOREN INDEX

Mobiele compressoren	50	Heavy duty base plate compressoren	65
Silent olievrije compressoren	51	Heavy duty zuigercompressoren met benzinemotor	66
Compacte compressoren	52	Heavy duty multifunctionele service unit	67
Bouw compressoren	53	Compressoren 12V/24V	67
Pro silent olievrije compressoren	54	Geluidsarme compressoren	68
Silent olievrije compressoren op 30 bar	55	Heavy duty geluidsarme zuigercompressoren	70
Riemaangedreven compressoren	56	Mobiele schroefcompressoren	74
Riemaangedreven compressoren (verzinkt)	57	Schroefcompressoren	75
Heavy duty zuigercompressoren	59		
Heavy duty verticale zuigercompressoren	64		

CM 250/8/6 W



Bestelnr. (1-230 V): 25410

Draagbaar, oliegesmeerde compressor

- Aanzuigvolume: 250 l/min.
- Werkdruk: 8 bar
- Ketel: 6 l
- Toerental: 2800 tpm
- Gewicht: 13,5 kg
- Vermogen: 2 PK
- Aantal cilinders: 1

179€
prijs excl. btw

CM 250/8/24 W



Bestelnr. (1-230 V): 25412

Mobiele, oliegesmeerde compressor

- Aanzuigvolume: 250 l/min.
- Werkdruk: 8 bar
- Ketel: 24 l
- Toerental: 2800 tpm
- Gewicht: 25 kg
- Vermogen: 2 PK
- Aantal cilinders: 1

199€
prijs excl. btw

CM 250/8/50 W



Bestelnr. (1-230 V): 25414

Mobiele, oliegesmeerde compressor

- Aanzuigvolume: 250 l/min.
- Werkdruk: 8 bar
- Ketel: 50 l
- Toerental: 2800 tpm
- Gewicht: 35 kg
- Vermogen: 2 PK
- Aantal cilinders: 1

249€
prijs excl. btw

CM 340/8/24 W



Bestelnr. (1-230 V): 25424

Mobiele oliegesmeerde compressor

- Aanzuigvolume: 340 l/min.
- Werkdruk: 8 bar
- Ketel: 24 l
- Toerental: 2800 tpm
- Gewicht: 28 kg
- Vermogen: 2,5 PK
- Aantal cilinders: 1
- Afmetingen: 630x320x620 mm

349€
prijs excl. btw

CM 340/8/20 W



Bestelnr. (1-230 V): 25423

Mobiele oliegesmeerde compressor Incl. waterafscheider

- Aanzuigvolume: 340 l/min.
- Werkdruk: 8 bar
- Ketel: 20 l
- Toerental: 2800 tpm
- Gewicht: 34 kg
- Vermogen: 2,5 PK
- Gietijzeren cilinders: 1
- Afmetingen: 520x430x790 mm

499€
prijs excl. btw

CM 340/8/50 W



Bestelnr. (1-230 V): 25426

Mobiele oliegesmeerde compressor

- Aanzuigvolume: 340 l/min.
- Werkdruk: 8 bar
- Ketel: 50 l
- Toerental: 2800 tpm
- Gewicht: 49 kg
- Vermogen: 2,5 PK
- Gietijzeren cilinders: 1
- Afmetingen: 940x320x700 mm

399€
prijs excl. btw

Silent olievrije compressoren 6

zie ons compleet assortiment en voorraadstatus op www.contimacgmt.eu

COMPACT SILENT



Bestelnr. (1-230 V): 25405

Draagbare, olievrije compressor

- Aanzuigvolume: 193 l/min.
- Vermogen: 1,5 PK
- Werkdruk: 8 bar
- Ketel: 6 l
- Geluidsniveau LwA: 77 dB
- Geluidsniveau LpA: 67 dB
- Toerental: 2800 tpm
- Afmetingen (LxBxH): 385x375x365 mm
- Gewicht: 15,8 kg

199€
prijs excl. btw

CM 270/9/10 WF SILENT



Low speed
1400 tpm



Bestelnr. (1-230 V): 25258

Mobiele onderhoudsarme, olievrije compressor

- Aanzuigvolume: 270 l/min.
- Werkdruk: 8 bar
- Max. druk: 9 bar
- Ketel: 10 l
- Toerental: 1400 tpm
- Gewicht: 24 kg
- Vermogen: 2 PK
- Aantal cilinders: 2
- Afmetingen: 400x335x622 mm

379€
prijs excl. btw

CM 270/9/24W SILENT



Low speed
1400 tpm



Bestelnr. (1-230 V): 25260

Mobiele onderhoudsarme, olievrije compressor

- Aanzuigvolume: 270 l/min.
- Werkdruk: 8 bar
- Max. druk: 9 bar
- Ketel: 24 l
- Toerental: 1400 tpm
- Gewicht: 24 kg
- Vermogen: 2 PK
- Aantal cilinders: 2
- Afmetingen: 587x231x535 mm

349€
prijs excl. btw

CM 270/9/50W SILENT



Low speed
1400 tpm



Bestelnr. (1-230 V): 25262

Mobiele onderhoudsarme, olievrije compressor

- Aanzuigvolume: 270 l/min.
- Werkdruk: 8 bar
- Max. druk: 9 bar
- Ketel: 50 l
- Toerental: 1400 tpm
- Gewicht: 32 kg
- Vermogen: 2 PK
- Aantal cilinders: 2
- Afmetingen: 760x272x567 mm

389€
prijs excl. btw



ROLLCAGE 270 SILENT



Low speed
1400 tpm



Bestelnr. (1-230 V): 25014

Mobiele onderhoudsarme, olievrije compressor

- Aanzuigvolume: 270 l/min.
- Werkdruk: 8 bar
- Max. druk: 9 bar
- Ketel: 9 l
- Toerental: 1400 tpm
- Gewicht: 32 kg
- Vermogen: 2 PK
- Aantal cilinders: 2
- Afmetingen: 497x480x477 mm

449€
prijs excl. btw



Compacte compressoren 6

zie ons compleet assortiment en voorraadstatus op www.contimacgmt.eu

Fe



ECU



Bestelnr. (1-230 V): 25009

Draagbare onderhoudsarme, olievrije compressor

- Aanzuigvolume: 200 l/min.
- Werkdruk: 8 bar
- Ketel: 3+3 l
- Toerental: 2800 tpm
- Gewicht: 16 kg
- Vermogen: 1,5 PK
- Aantal cilinders: 1
- Afmetingen: 430x190x400 mm

299€
prijs excl. btw

LEONARDO

Low speed
1400 tpm



Incl. waterafscheider

Bestelnr. (1-230 V): 25011

Draagbare onderhoudsarme, olievrije compressor

- Aanzuigvolume: 105 l/min.
- Werkdruk: 8 bar
- Ketel: 3+3 l
- Toerental: 1400 tpm
- Gewicht: 18 kg
- Vermogen: 1 PK
- Aantal cilinders: 1
- Afmetingen: 430x190x400 mm

349€
prijs excl. btw

CM 205/10/24 W

Low speed
1400 tpm



Bestelnr. (1-230 V): 25436

Mobiele, laagtoerige, oliegesmeerde compressor

- Aanzuigvolume: 200 l/min.
- Werkdruk: 10 bar
- Ketel: 24 l
- Toerental: 1400 tpm
- Gewicht: 24 kg
- Vermogen: 1,5 PK
- Aantal cilinders: 1

599€
prijs excl. btw

CM 205/10/10 WF

Low speed
1400 tpm



Bestelnr. (1-230 V): 25434

Mobiele, laagtoerige, oliegesmeerde compressor

- Aanzuigvolume: 200 l/min.
- Werkdruk: 10 bar
- Ketel: 10 l
- Toerental: 1400 tpm
- Gewicht: 23 kg
- Vermogen: 1,5 PK
- Aantal cilinders: 1

599€
prijs excl. btw

CM 205/10/5 W

Low speed
1400 tpm

oprof functie voor ka-
bel en perslucht slang



Bestelnr. (1-230 V): 27336

Draagbare, laagtoerige, oliegesmeerde compressor

- Aanzuigvolume: 200 l/min.
- Werkdruk: 10 bar
- Ketel: 5 l
- Toerental: 1400 tpm
- Gewicht: 23 kg
- Vermogen: 1,5 PK
- Aantal cilinders: 1

769€
prijs excl. btw

TWINTANK 15 BAR

Low Speed
1400 tpm

15
BAR



Bestelnr. (1-230 V): 25433

Draagbare, laagtoerige, oliegesmeerde compressor tot 15 bar

- Aanzuigvolume: 190 l/min.
- Werkdruk: 15 bar
- Ketel: 4+4 l
- Toerental: 1400 tpm
- Gewicht: 24 kg
- Vermogen: 1,5 PK
- Aantal cilinders: 1

679€
prijs excl. btw

Bouw compressoren 6

zie ons compleet assortiment en voorraadstatus op www.contimacgmt.eu

CM 380/10/20 WF

Low speed
1400 tpm
Max. 10 bar



Incl. waterafscheider



Bestelnr. (1-230 V): 25052

Krachtige, oliegesmeerde compressor

- Aanzuigvolume: 380 l/min.
 - Werkdruk: 10 bar
 - Ketel: 20 l
 - Toerental: 1400 tpm
 - Gewicht: 43 kg
 - Vermogen: 2,5 PK
 - Aantal cilinders: 2 in V
 - Afmetingen: 520x430x810 mm
- 1199€**
prijs excl. btw

CM 380/10/9+9 W

Low speed
1400 tpm
Max. 10 bar
Bouwmodel



Bestelnr. (1-230 V): 25054

Krachtige, oliegesmeerde compressor

- Aanzuigvolume: 380 l/min.
 - Werkdruk: 10 bar
 - Ketel: 9+9 l
 - Toerental: 1400 tpm
 - Gewicht: 50 kg
 - Vermogen: 2,5 PK
 - Aantal cilinders: 2 in V
 - Afmetingen: 800x400x730 mm
- 1379€**
prijs excl. btw

CM 380/10/50 W

Low speed
1400 tpm
Max. 10 bar



Bestelnr. (1-230 V): 25056

Krachtige, oliegesmeerde compressor

- Aanzuigvolume: 380 l/min.
 - Werkdruk: 10 bar
 - Ketel: 50 l
 - Toerental: 1400 tpm
 - Gewicht: 60 kg
 - Vermogen: 2,5 PK
 - Aantal cilinders: 2 in V
 - Afmetingen: 520x430x810 mm
- 999€**
prijs excl. btw



Pro silent olievrije compressoren 6

zie ons compleet assortiment en voorraadstatus op www.contimacgmt.eu

HANDY



Ook verkrijgbaar op 12/24V

Bestelnr.: 20255

579€
prijs excl. btw

Bestelnr. (1-230 V): 20253

Onderhoudsarme, olievrije compressor

- Aanzuigvolume: 100 l/min.
- Werkdruk: 8 bar
- Ketel: 5 l
- Toerental: 2800 tpm
- Gewicht: 11 kg
- Vermogen: 0,5 PK
- Aantal cilinders: 1
- Afmetingen: 430x360x90 mm



299€
prijs excl. btw

CM 210/8/3 W BOXER



Bestelnr. (1-230 V): 25195

Zeer compacte, stille compressor, uiterst geschikt voor werkzaamheden binnenshuis

- Aanzuigvolume: 210 l/min.
- Werkdruk: 8 bar
- Ketel: 3 l
- Toerental: 2800 tpm
- Gewicht: 13 kg
- Vermogen: 0,7 PK
- Aantal cilinders: 2 - BOXER
- Afmetingen: 550x360x240 mm



499€
prijs excl. btw

CM 210/8/15 W BOXER



Bestelnr. (1-230 V): 25198

Zeer compacte, stille compressor, uiterst geschikt voor werkzaamheden binnenshuis

- Aanzuigvolume: 210 l/min.
- Werkdruk: 8 bar
- Ketel: 15 l
- Toerental: 2800 tpm
- Gewicht: 18 kg
- Vermogen: 0,7 PK
- Aantal cilinders: 2 - BOXER
- Afmetingen: 500x400x240 mm



549€
prijs excl. btw

CM 240/10/5 W

Low speed
1400 tpm



Bestelnr. (1-230 V): 25150

Traagdraaiende olievrije compressor
Compact, stil en krachtig

- Aanzuigvolume: 240 l/min.
- Werkdruk: 10 bar
- Ketel: 5 l
- Toerental: 1400 tpm
- Gewicht: 23 kg
- Vermogen: 1,5 PK
- Geharde cilinders: 2 in V
- Afmetingen: 550x400x340 mm



599€
prijs excl. btw

CM 240/10/10 WF

Low speed
1400 tpm



Bestelnr. (1-230 V): 20252

Traagdraaiende olievrije compressor
Compact, stil en krachtig

- Aanzuigvolume: 240 l/min.
- Werkdruk: 10 bar
- Ketel: 10 l
- Toerental: 1400 tpm
- Gewicht: 23 kg
- Vermogen: 1,5 PK
- Geharde cilinders: 2 in V
- Afmetingen: 400x380x650 mm



699€
prijs excl. btw

CM 240/10/30 W

Low speed
1400 tpm



Bestelnr. (1-230 V): 20260

Traagdraaiende olievrije compressor
Compact, stil en krachtig

- Aanzuigvolume: 240 l/min.
- Werkdruk: 10 bar
- Ketel: 30 l
- Toerental: 1400 tpm
- Gewicht: 39 kg
- Vermogen: 1,5 PK
- Cilinders: 2 in V
- Afmetingen: 800x390x710 mm



699€
prijs excl. btw

Pro silent olievrije compressoren 6

zie ons compleet assortiment en voorraadstatus op www.contimacgmt.eu

CM 350/10/24 WF

Low speed
1400 tpm



Bestelnr. (1-230 V): 25190

Traagdraaiende olievrije compressor

Compact, stil en krachtig

- Aanzuigvolume: 350 l/min.
- Werkdruk: 10 bar
- Ketel: 24 l
- Toerental: 1400 tpm
- Gewicht: 38,5 kg
- Vermogen: 2 PK
- Geharde cilinders: 2 in V
- Afmetingen: 540x600x830 mm



999€
prijs excl. btw

CM 350/10/11 + 11 W

Low speed
1400 tpm



Bestelnr. (1-230 V): 20412

Traagdraaiende olievrije compressor

Compact, stil en krachtig

- Aanzuigvolume: 350 l/min.
- Werkdruk: 10 bar
- Ketel: 11+11 l
- Toerental: 1400 tpm
- Gewicht: 42 kg
- Vermogen: 2 PK
- Geharde cilinders: 2 in V
- Afmetingen: 750x670x560 mm



1299€
prijs excl. btw

CM 350/10/30 W

Low speed
1400 tpm



Bestelnr. (1-230 V): 20414

Traagdraaiende olievrije compressor

Compact, stil en krachtig

- Aanzuigvolume: 350 l/min.
- Werkdruk: 10 bar
- Ketel: 30 l
- Toerental: 1400 tpm
- Gewicht: 42 kg
- Vermogen: 2 PK
- Geharde cilinders: 2 in V
- Afmetingen: 800x390x710 mm



899€
prijs excl. btw

CM 480/10/11+11 W

Low speed
1400 tpm



Max. luchttopbrengst op 230V

Bestelnr. (1-230 V): 20410

Traagdraaiende olievrije compressor

Compact, stil en krachtig

- Aanzuigvolume: 480 l/min.
- Werkdruk: 10 bar
- Ketel: 11+11 l
- Toerental: 1400 tpm
- Gewicht: 58 kg
- Vermogen: 2,5 PK
- Gietijzeren cilinders: 4 in V
- Afmetingen: 750x670x560 mm



1649€
prijs excl. btw

Silent olievrije compressoren - 30 bar

SUPER EXTREME 1TN 18L 30 BAR

Low speed
1400 tpm



30 BAR

Bestelnr. (1-230 V): 26745

Traagdraaiende olievrije compressor met automatische thermische beveiliging

- Aanzuigvolume: 130 l/min.
- Werkdruk: 30 bar
- Ketel: 9+9 l
- Toerental: 1400 tpm
- Vermogen: 2,2 PK
- Cilinders: 2
- Geluidsniveau: 72 dB(A)
- Afmetingen: 670x650x480 mm
- Gewicht: 57 kg



1799€
prijs excl. btw

SUPER EXTREME 1 20L 30 BAR

Low speed
1400 tpm



30 BAR

Bestelnr. (1-230 V): 26742

Traagdraaiende olievrije compressor met automatische thermische beveiliging

- Aanzuigvolume: 130 l/min.
- Werkdruk: 30 bar
- Ketel: 20 l
- Toerental: 1400 tpm
- Vermogen: 2,2 PK
- Cilinders: 2
- Geluidsniveau: 72 dB(A)
- Afmetingen: 540x600x830 mm
- Gewicht: 46 kg



1899€
prijs excl. btw

Riemaangedreven compressoren 6

zie ons compleet assortiment en voorraadstatus op www.contimacgmt.eu

CM 355/10/50 W



Bestelnr. (1-230 V): 24100

Riemaangedreven compressorlijn voor semi-professioneel gebruik met een ideale prijs-kwaliteitsverhouding

- Aanzuigvolume: 350 l/min.
- Max. druk: 10 bar
- Ketel: 50 l
- Toerental: 1180 tpm
- Geluidsniveau: 75 dB(A)
- Motorvermogen: 2 PK
- Aantal cilinders: 2 in lijn
- Nakoeler: ja
- Thermische beveiliging: ja
- Afmetingen (LxBxH): 900x370x750 mm
- Gewicht: 55 kg

799€
prijs excl. btw

CM 355/10/100 W



Bestelnr. (1-230 V): 24105

Riemaangedreven compressorlijn voor semi-professioneel gebruik met een ideale prijs-kwaliteitsverhouding

- Aanzuigvolume: 350 l/min.
- Max. druk: 10 bar
- Ketel: 100 l
- Toerental: 1180 tpm
- Geluidsniveau: 75 dB(A)
- Motorvermogen: 2 PK
- Aantal cilinders: 2 in lijn
- Nakoeler: ja
- Thermische beveiliging: ja
- Afmetingen (LxBxH): 1030x440x920 mm
- Gewicht: 69 kg

899€
prijs excl. btw

CM 455/10/50 W



Bestelnr. (1-230 V): 24110

Riemaangedreven compressorlijn voor semi-professioneel gebruik met een ideale prijs-kwaliteitsverhouding

- Aanzuigvolume: 450 l/min.
- Max. druk: 10 bar
- Ketel: 50 l
- Toerental: 1250 tpm
- Geluidsniveau: 75 dB(A)
- Motorvermogen: 3 PK
- Aantal cilinders: 2 in lijn
- Nakoeler: ja
- Thermische beveiliging: ja
- Afmetingen (LxBxH): 860x410x800 mm
- Gewicht: 60 kg

949€
prijs excl. btw

CM 455/10/100 W/D



Bestelnr. (1-230V): 24115

Enkel fasig riemaangedreven compressor voor semi-professioneel gebruik met een ideale prijs-kwaliteitsverhouding

999€
prijs excl. btw

Bestelnr. (3-400 V): 24120

Driefasig riemaangedreven compressor voor semi-professioneel gebruik met een ideale prijs-kwaliteitsverhouding

- Aanzuigvolume: 450 l/min.
- Max. druk: 10 bar
- Ketel: 100 l
- Toerental: 1250 tpm
- Geluidsniveau: 75 dB(A)
- Motorvermogen: 3 PK
- Aantal cilinders: 2 in lijn
- Nakoeler: ja
- Thermische beveiliging: ja
- Afmetingen (LxBxH): 1030x40x920 mm
- Gewicht: 71 kg

1099€
prijs excl. btw

Riemaangedreven compressoren verzinkt 6

zie ons compleet assortiment en voorraadstatus op www.contimacgmt.eu

CM 455 / 10 / 90 W - VERZINKT



Bestelnr. (1-230 V): 24125

Riemaangedreven oliegesmeerde compressor voor semi-professioneel gebruik op verzinkte ketel

- Aanzuigvolume: 450 l/min.
- Max. druk: 10 bar
- Ketel: 90 l
- Toerental: 1250 tpm
- Geluidsniveau: 75 dB(A)
- Motorvermogen: 3 PK
- Aantal cilinders: 2 in lijn
- Nakoeler: ja
- Thermische beveiliging: ja
- Afmetingen (LxBxH): 1310x430x1030 mm
- Gewicht: 70 kg

1199€
prijs excl. btw

CM 455 / 10 / 90 D - VERZINKT



Bestelnr. (3-400V): 24130

Riemaangedreven oliegesmeerde compressor voor semi-professioneel gebruik op verzinkte ketel

- Aanzuigvolume: 450 l/min.
- Max. druk: 10 bar
- Ketel: 90 l
- Toerental: 1250 tpm
- Geluidsniveau: 75 dB(A)
- Motorvermogen: 3 PK
- Aantal cilinders: 2 in lijn
- Nakoeler: ja
- Thermische beveiliging: ja
- Afmetingen (LxBxH): 1310x430x1030 mm
- Gewicht: 70 kg

1229€
prijs excl. btw

CM 655 / 10 / 270 D - VERZINKT

2-traps
Inclusief spanslede



Bestelnr. (3-400 V): 24135

Riemaangedreven oliegesmeerde compressor voor semi-professioneel gebruik op verzinkte ketel.

- Aanzuigvolume: 650 l/min.
- Max. druk: 10 bar
- Ketel: 270 l
- Toerental: 1000 tpm
- Geluidsniveau: 72 dB(A)
- Motorvermogen: 5.5 PK
- Aantal cilinders: 2 in lijn
- Nakoeler: ja
- 2-traps: ja
- Thermische beveiliging: ja
- Afmetingen (LxBxH): 1640x560x1190 mm
- Gewicht: 119 kg

1999€
prijs excl. btw

CM 955 / 10 / 270 D - VERZINKT

2-traps
Inclusief spanslede



Bestelnr. (3-400 V): 24140

Riemaangedreven oliegesmeerde compressor voor semi-professioneel gebruik op verzinkte ketel.

- Aanzuigvolume: 950 l/min.
- Max. druk: 10 bar
- Ketel: 270 l
- Toerental: 1000 tpm
- Geluidsniveau: 73 dB(A)
- Motorvermogen: 5.5 PK
- Aantal cilinders: 2 in lijn
- Nakoeler: ja
- 2-traps: ja
- Thermische beveiliging: ja
- Afmetingen (LxBxH): 1640x560x1330 mm
- Gewicht: 141 kg

2299€
prijs excl. btw



Fe



De sterke punten van de **heavy duty** K-compressorkoppen

zie ons compleet assortiment en voorraadstatus op www.contimacgmt.eu



Fe



KENMERKEN VAN DE K-POMPEN:

- Geschikt voor intensief gebruik
- Weinig trillingen
- Sterk en betrouwbaar
- Lage snelheden
- Hoge prestaties
- Van 2 tot 20 PK
- Lange levensduur
- Max. 15 bar

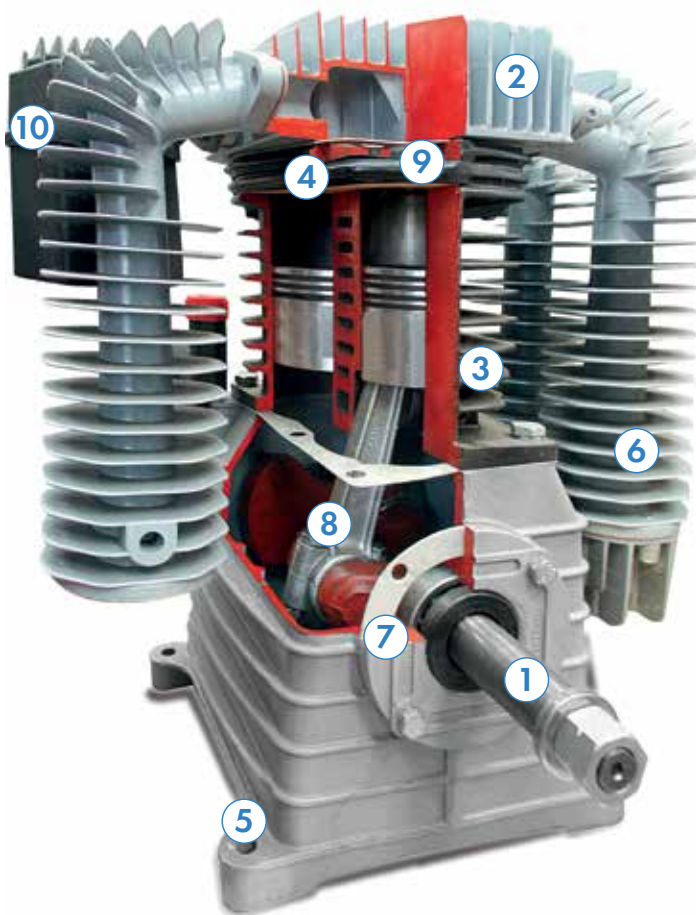

VLIEGWIEL

Het profiel van de schoepen van het vliegwiel is ontworpen om een hoge koeling te garanderen



CILINDER KOP

In gegoten aluminium voor betere warmteafvoer (met grote lamellen voor maximale koeling)



CILINDERS

- Gietijzer: betrouwbaar, duurzaam
- Speciaal gehoonde cilinders voor een miniem olieverbruik



KLEPPENPLAAT

- Gietijzer, sterk betrouwbaar, lange levensduur
- Overgedimensioneerde kamer van de luchtdoorlaat voor een beter thermisch rendement



CARTER

- Grote oliecapaciteit voor lange zelfstandigheid
- Inwendige coating met hars die olielekken voorkomt
- Geen trillingen: aluminium gietstukken met grote diktes



NAKOELER

- Gegoten aluminium voor betere warmteafvoer
- Grote lamellen voor maximale koeling



LAGERS

Hoogwaardige kogellagers zijn de basis voor een continue werking in alle werkomstandigheden.



KRUKAS EN DRIJFSTANG

- Krukas gebalanceerd met elektronisch apparaat: geen trillingen
- Drijfslag met lage wrijvingsbussen om een hoog rendement en minder slijtage te garanderen



DICHTINGEN

Van roestvrij staal met elastomeercoating: garanderen een perfecte afdichting en een lange levensduur in zeer zware omstandigheden



LUCHTFILTER

- Labyrint systeem om lawaai te reduceren
- Grote filterelementen
- Lange levensduur

Heavy duty zuigercompressoren 2

zie ons compleet assortiment en voorraadstatus op www.contimacgmt.eu

CM 405/10/50 W

Low speed
1000 tpm



Bestelnr. (1-230V): 26805

Professionele, laagtoerige, riemaangedreven compressor
Superkrachtig en mobiel

- Aanzuigvolume: 400 l/min.
- Werkdruk: 10 bar
- Ketel: 50 l
- Toerental: 1000 tpm
- Gewicht: 54 kg
- Vermogen: 3 PK
- Gietijzeren cilinders: 2 (K17)
- Nakoeler: ja
- Afmetingen: 900x440x770 mm

1299€
prijs excl. btw

CM 405/10/100 W

Low speed
1000 tpm



Bestelnr. (1-230V): 26810

Professionele, laagtoerige, riemaangedreven compressor
Superkrachtig en mobiel

- Aanzuigvolume: 400 l/min.
- Werkdruk: 10 bar
- Ketel: 100 l
- Toerental: 1000 tpm
- Gewicht: 75 kg
- Vermogen: 3 PK
- Gietijzeren cilinders: 2 (K17)
- Nakoeler: ja
- Afmetingen: 1240x500x880 mm

1349€
prijs excl. btw

CM 405/10/100 D

Low speed
1000 tpm



Bestelnr. (3-400V): 26815

Professionele, laagtoerige, riemaangedreven compressor
Superkrachtig en mobiel

- Aanzuigvolume: 400 l/min.
- Werkdruk: 10 bar
- Ketel: 100 l
- Toerental: 1000 tpm
- Gewicht: 75 kg
- Vermogen: 3 PK
- Gietijzeren cilinders: 2 (K17)
- Nakoeler: ja
- Afmetingen: 1240x500x880 mm

1349€
prijs excl. btw

CM 505/10/100 W

Low speed
1000 tpm

Max. luchtopbrengst op 230V



Bestelnr. (1-230V): 26822

Professionele, laagtoerige, riemaangedreven compressor
Superkrachtig en mobiel

- Aanzuigvolume: 500 l/min.
- Werkdruk: 10 bar
- Ketel: 100 l
- Toerental: 1000 tpm
- Gewicht: 81 kg
- Vermogen: 3 PK
- Gietijzeren cilinders: 2 (K18)
- Nakoeler: ja
- Afmetingen: 1240x500x910 mm

1399€
prijs excl. btw



Fe



Heavy duty zuigercompressoren 2

zie ons compleet assortiment en voorraadstatus op www.contimacgmt.eu

CM 505/10/150 D

Low speed
1000 tpm



Bestelnr. (3-400V): 26820

Professionele, laagtoerige, riemaangedreven compressor
Superkrachtig en mobiel

- Aanzuigvolume: 500 l/min.
- Werkdruk: 10 bar
- Ketel: 150 l
- Toerental: 1000 tpm
- Gewicht: 90 kg
- Vermogen: 4 PK
- Gietijzeren cilinders: 2 (K18)
- Nakoeler: ja
- Afmetingen: 1490x505x940 mm

1449€
prijs excl. btw

CM 605/11/200 D

Low speed
1000 tpm
2-traps



Bestelnr. (3-400 V): 26825

Industriële, laagtoerige, riemaangedreven compressor
Superkrachtig en mobiel

- Aanzuigvolume: 600 l/min.
- Werkdruk: 11 bar
- Ketel: 200 l
- Toerental: 1000 tpm
- Gewicht: 126 kg
- Vermogen: 4 PK
- Gietijzeren cilinders: 2 (K25)
- Nakoeler: ja
- Afmetingen: 1470x590x1070 mm

1899€
prijs excl. btw

CM 705/10/100 D

Low speed
1000 tpm
2-traps



Bestelnr. (3-400 V): 26832

Industriële, laagtoerige, riemaangedreven compressor
Superkrachtig en mobiel

- Aanzuigvolume: 700 l/min.
- Werkdruk: 10 bar
- Ketel: 100 l
- Toerental: 1000 tpm
- Gewicht: 109 kg
- Vermogen: 5,5 PK
- Gietijzeren cilinders: 2 (K28)
- Nakoeler: ja
- Afmetingen: 1490x505x940 mm

1799€
prijs excl. btw

CM 705/11/270 D

Low speed
1000 tpm
2-traps



Bestelnr. (3-400 V): 26830

Industriële, laagtoerige, riemaangedreven compressor
Superkrachtig en mobiel

- Aanzuigvolume: 700 l/min.
- Werkdruk: 11 bar
- Ketel: 270 l
- Toerental: 1000 tpm
- Gewicht: 158 kg
- Vermogen: 5,5 PK
- Gietijzeren cilinders: 2 (K28)
- Nakoeler: ja
- Afmetingen: 1560x690x1110 mm

2099€
prijs excl. btw

Heavy duty zuigercompressoren 2

zie ons compleet assortiment en voorraadstatus op www.contimacgmt.eu

CM 905/11/270 D

Low speed
1000 tpm
2-traps



Bestelnr. (3-400 V): 26835

Industriële, laagtoerige, riemaangedreven compressor
Superkrachtig en mobiel

- Aanzuigvolume: 900 l/min.
- Werkdruk: 11 bar
- Ketel: 270 l
- Toerental: 1000 tpm
- Gewicht: 177 kg
- Vermogen: 7,5 PK
- Gietijzeren cilinders: 2 (K30)
- Nakoeler: ja
- Afmetingen: 1560x690x1110 mm

2399€
prijs excl. btw

CM 905/11/270 D SDS

Low speed
1000 tpm
2-traps



Inclusief
ster-driehoek
schakeling



Bestelnr. met SDS (3-400 V): 26840

Industriële, laagtoerige, riemaangedreven compressor
Superkrachtig en mobiel

- Aanzuigvolume: 900 l/min.
- Werkdruk: 11 bar
- Ketel: 270 l
- Toerental: 1000 tpm
- Gewicht: 180 kg
- Vermogen: 7,5 PK
- Gietijzeren cilinders: 2 (K30)
- Nakoeler: ja
- Afmetingen: 1560x690x1110 mm

3299€
prijs excl. btw

CM 1305/11/270 D SDS

Low speed
1000 tpm
2-traps



Inclusief
ster-driehoek
schakeling



Bestelnr. (3-400 V): 26859

Industriële, laagtoerige, riemaangedreven compressor
Superkrachtig en mobiel

- Aanzuigvolume: 1300 l/min.
- Werkdruk: 11 bar
- Ketel: 270 l
- Toerental: 1000 tpm
- Gewicht: 205 kg
- Vermogen: 10 PK
- Gietijzeren cilinders: 2 (K50)
- Nakoeler: ja
- Afmetingen: 1560x690x1250 mm

3699€
prijs excl. btw

CM 1305/11/500 D SDS

Low speed
1000 tpm
2-traps



Inclusief
ster-driehoek
schakeling



Bestelnr. (3-400 V): 26855

Industriële, laagtoerige, riemaangedreven compressor
Superkrachtig en mobiel

- Aanzuigvolume: 1300 l/min.
- Werkdruk: 11 bar
- Ketel: 500 l
- Toerental: 1000 tpm
- Gewicht: 260 kg
- Vermogen: 10 PK
- Gietijzeren cilinders: 2 (K50)
- Nakoeler: ja
- Afmetingen: 2010x790x1380 mm

4399€
prijs excl. btw



Fe



WAAROM 15 BAR?

Een aantal toepassingen, bijvoorbeeld in de trucksector, vragen een hogere druk om te functioneren. Hiervoor zijn een aantal standaard compressoren ook leverbaar in 15 bar.



Heavy duty zuigercompressoren 2

zie ons compleet assortiment en voorraadstatus op www.contimacgmt.eu

CM 1905/11/500 D SDS

Low speed
1000 tpm
2-traps



Inclusief
ster-driehoek
schakeling



Bestelnr. (3-400 V): 26860

Industriële, laagtoerige, riemaangedreven compressor
Superkrachtig en mobiel

- Aanzuigvolume: 1900 l/min.
- Werkdruk: 11 bar
- Ketel: 500 l
- Toerental: 1000 tpm
- Gewicht: 290 kg
- Vermogen: 12,5 PK
- Gietijzeren cilinders: 2+2 (K60)
- Nakoeler: ja
- Afmetingen: 2010x790x1380 mm

5599€
prijs excl. btw

CM 655/15/300 D

15
BAR

Low speed
1000 tpm
2-traps



Bestelnr. (3-400 V): 26845

Industriële, laagtoerige, riemaangedreven compressor
Superkrachtig en mobiel. Ideaal voor de truck sector

- Aanzuigvolume: 650 l/min.
- Werkdruk: 15 bar
- Ketel: 300 l
- Toerental: 1000 tpm
- Gewicht: 190 kg
- Vermogen: 5,5 PK
- Gietijzeren cilinders: 2 (K30)
- Nakoeler: ja
- Afmetingen: 1560x690x1160 mm

2799€
prijs excl. btw

CM 855/15/500 D SDS

15
BAR

Low speed
1000 tpm
2-traps



Inclusief
ster-driehoek
schakeling



Bestelnr. (3-400 V): 26850

Industriële, laagtoerige, riemaangedreven compressor
Superkrachtig en mobiel. Ideaal voor de truck sector

- Aanzuigvolume: 850 l/min.
- Werkdruk: 15 bar
- Ketel: 500 l
- Toerental: 1000 tpm
- Gewicht: 235 kg
- Vermogen: 7,5 PK
- Gietijzeren cilinders: 2 (K30)
- Nakoeler: ja
- Afmetingen: 2010x790x1350 mm

4399€
prijs excl. btw

CM 1805/15/500 D TANDEM SDS

15
BAR

Low speed
1000 tpm
2-traps



Cascade aanloop

Inclusief
ster-driehoek
schakeling



Bestelnr. (3-400 V): 26872

Industriële, laagtoerige, riemaangedreven compressor in
tandemformatie.

Superkrachtig en mobiel. Ideaal voor de truck sector

- Aanzuigvolume: 1800 l/min.
- Werkdruk: 15 bar
- Ketel: 500 l
- Toerental: 1000 tpm
- Gewicht: 360 kg
- Vermogen: 7,5 PK+7,5 PK
- Gietijzeren cilinders: 2+2 (2 x K30)
- Nakoeler: ja
- Afmetingen: 2010x790x1380 mm

5399€
prijs excl. btw

Heavy duty verticale zuigercompressoren 2

zie ons compleet assortiment en voorraadstatus op www.contimacgmt.eu

VERTICALE 405 W

70% plaatswinst
3PK



RUBBEREN VOET

Bestelnr.:
995605255

Geschikt voor
alle verticale
compressors



6€
Prijs excl. btw

Bestelnr. (1-230 V): 25427

Professionele, laagtoerige, riemaangedreven compressor
Superkrachtig

- Aanzuigvolume: 400 l/min.
- Werkdruk: 10 bar
- Ketel: 100 l
- Toerental: 1000 tpm
- Gewicht: 72 kg
- Vermogen: 3 PK
- Gietijzeren cilinders: 2 (K17)
- Geluidsniveau: 72 dB(A)
- Afmetingen: 600x500x1530 mm

1499€
prijs excl. btw

VERTICALE 505 D

70% plaatswinst
4PK



RUBBEREN VOET

Bestelnr.:
995605255

Geschikt voor
alle verticale
compressors



6€
Prijs excl. btw

Bestelnr. (3-400 V): 25430

Professionele, laagtoerige, riemaangedreven compressor
Superkrachtig

- Aanzuigvolume: 500 l/min.
- Werkdruk: 10 bar
- Ketel: 200 l
- Toerental: 1000 tpm
- Gewicht: 76 kg
- Vermogen: 4 PK
- Gietijzeren cilinders: 2 (K18)
- Geluidsniveau: 78 dB(A)
- Afmetingen: 685x685x1600 mm

1699€
prijs excl. btw

VERTICALE 705 D

70% plaatswinst
2-traps
5,5PK



RUBBEREN VOET

Bestelnr.:
995605255

Geschikt voor
alle verticale
compressors



6€
Prijs excl. btw

Bestelnr. (3-400 V): 25431

Industriële, laagtoerige, riemaangedreven compressor
Superkrachtig

- Aanzuigvolume: 700 l/min.
- Werkdruk: 11 bar
- Ketel: 200 l
- Toerental: 1000 tpm
- Gewicht: 125 kg
- Vermogen: 5,5 PK
- Gietijzeren cilinders: 2 (K28)
- Nakoeler: ja
- Geluidsniveau: 76 dB(A)
- Afmetingen: 780x580x1680 mm

2199€
prijs excl. btw

VERTICALE 905 D

70% plaatswinst
2-traps
7,5PK



RUBBEREN VOET

Bestelnr.:
995605255

Geschikt voor
alle verticale
compressors



6€
Prijs excl. btw

Bestelnr. (3-400 V): 25435

Industriële, laagtoerige, riemaangedreven compressor
Superkrachtig

- Aanzuigvolume: 900 l/min.
- Werkdruk: 11 bar
- Ketel: 270 l
- Toerental: 1000 tpm
- Gewicht: 165 kg
- Vermogen: 7,5 PK
- Gietijzeren cilinders: 2 (K30)
- Nakoeler: ja
- Geluidsniveau: 76 dB(A)
- Afmetingen: 810x590x1840 mm

2699€
prijs excl. btw

BASE PLATE COMPRESSOREN EIGENSCHAPPEN:

- Bijstelcompressoren zijn inzetbaar:
 - Indien de luchthoeveelheid van de bestaande installatie niet toereikend is
 - Voor het opvangen van piekbelastingen
 - Wanneer 100% zekerheid gewaarborgd moet zijn
 - Bij het vervangen van oude apparaten indien het grote tankreservoir nog optimaal is
- Men kan tot 3 bijstelcompressoren in serie plaatsen door middel van een cascade-schakeling
- De bijstelcompressoren zijn uitgerust met 2-traps compressiekoppen die een hoog rendement garanderen
- Vanaf 10 PK geleverd met ster- driehoek schakeling



CM 705 D

Bestelnr. (3-400 V): 26960

- Aanzuigvolume: 700 l/min.
- Werkdruk: 11 bar
- Ketel: 3,3 l
- Toerental: 1000 tpm
- Vermogen: 5,5 PK
- Gietijzeren cilinders: 2 (K28)
- Nakoeler: ja
- Gewicht: 90 kg
- Afmetingen: 902x730x905 mm

1899€
prijs excl. btw

CM 905 D

Bestelnr. (3-400 V): 26962

- Aanzuigvolume: 900 l/min.
- Werkdruk: 11 bar
- Ketel: 3,3 l
- Toerental: 1000 tpm
- Vermogen: 7,5 PK
- Gietijzeren cilinders: 2 (K30)
- Nakoeler: ja
- Gewicht: 106 kg
- Afmetingen: 902x730x905 mm

2199€
prijs excl. btw



CM 1305 D SDS

Bestelnr. (3-400 V): 26964 ●

- Aanzuigvolume: 1300 l/min.
- Werkdruk: 15 bar
- Ketel: 3,3 l
- Toerental: 850 tpm
- Vermogen: 10 PK
- Gietijzeren cilinders: 2 (K50)
- Nakoeler: ja
- Gewicht: 189 kg
- Afmetingen: 1150x751x1070 mm

INCLUSIEF
ster-driehoek
schakeling



3499€
prijs excl. btw

CM 1905 D SDS

Bestelnr. (3-400 V): 26966 ●

- Aanzuigvolume: 1900 l/min.
- Werkdruk: 15 bar
- Ketel: 3,3 l
- Toerental: 850 tpm
- Vermogen: 12,5 PK
- Gietijzeren cilinders: 2 (K60)
- Nakoeler: ja
- Gewicht: 212 kg
- Afmetingen: 1150x751x1070 mm

Inclusief
ster-driehoek
schakeling



3599€
prijs excl. btw



Fe



RC



Heavy duty zuigercompressoren met benzinemotor 2

zie ons compleet assortiment en voorraadstatus op www.contimacgmt.eu

CM 380/10/7 ROBIN



Robin benzinemotor



Regelbare veiligheidsklep die automatisch opent wanneer de max. druk bereikt is!

Bestelnr.: 25180

Draagbare, autonome olievrije compressor aangedreven door een benzinemotor. Ideaal voor gebruik op verplaatsing

- Aanzuigvolume: 380 l/min.
- Werkdruk: 10 bar
- Ketel: 7 l
- Toerental: 2800 tpm
- Gewicht: 28 kg
- Geluidsniveau: LwA 99 dB(A)
LpA 85 dB(A)
- Vermogen: 3,5 PK
- Aantal cilinders: 2 in V
- Afmetingen: 430x470x470 mm

1399€
prijs excl. btw

CM 450/10/50 HONDA

POWERED by
HONDA



Bestelnr.: 26818

Mobiele, autonome, heavy duty oliegesmeerde zuigercompressor "powered by Honda" op tank van 50l. Ideaal voor gebruik op verplaatsing

- Aanzuigvolume: 450 l/min.
- Werkdruk: 10 bar
- Ketel: 50 l
- Toerental: 1250 tpm
- Gewicht: 85 kg
- Vermogen: 5,5 PK
- Motor: GX 160 HONDA
- Gietijzeren cilinders: 2 (K17)
- Afmetingen: 1270x490x880 mm

1899€
prijs excl. btw

CM 450/10/11+11 HONDA

POWERED by
HONDA



Bestelnr.: 26880

Mobiele, autonome, heavy duty oliegesmeerde zuigercompressor "powered by Honda" op tank van 11+11l. Ideaal voor gebruik op verplaatsing

- Aanzuigvolume: 450 l/min.
- Werkdruk: 10 bar
- Ketel: 11+11 l
- Toerental: 1250 tpm
- Gewicht: 65 kg
- Vermogen: 5,5 PK
- Motor: GX 160 HONDA
- Gietijzeren cilinders: 2 (K17)
- Afmetingen: 730x710x700 mm

2099€
prijs excl. btw

CM 950/11/17+17 HONDA

POWERED by
HONDA

2-traps
Incl. conditioneergroep



Bestelnr.: 25152

Mobiele, autonome, heavy duty oliegesmeerde zuigercompressor "powered by Honda" op tank van 17+17l. Ideaal voor gebruik op verplaatsing

- Aanzuigvolume: 950 l/min.
- Werkdruk: 11 bar
- Ketel: 17+17 l
- Toerental: 1250 tpm
- Gewicht: 140 kg
- Vermogen: 11 PK
- Motor: GX 340 HONDA
- Gietijzeren cilinders: 2 (K30)
- Afmetingen: 1130x700x900 mm

3999€
prijs excl. btw

Heavy duty multifunctionele service unit

zie ons compleet assortiment en voorraadstatus op www.contimacgmt.eu

GENAIR 705 - 13 BAR



700 l/min.
Benzine
11 PK
1 x s 3-400V (7kVA)
1 x schuko 1-230V (2kVA)



Bestelnr.: 27208

- Zelfstandig stroom en perslucht op verplaatsing !
- Deze compact, multifunctionele service unit is de ideale module voor pechvrachtwagens op verplaatsing.
- Honda benzinemotor met elektrische start
- Voorzien van een batterij voor de elektrische start
- Persluchtvoorziening door riemaangedreven 2-traps Heavy Duty zuigerpomp met hoog rendement
- Perslucht tank van 50 liter tot max. 15 bar
- Voorzien van een drukregelaar met waterafscheider en olieverniveelaar en 4 persluchtuitgangen
- Stroomvoorziening door generator
- Elektrisch stopcontact op 400V/50 Hz met maximaal vermogen van 7kVA
- Elektrisch stopcontact op 230V/50 Hz met maximaal vermogen van 2kVA

Compressor

- Aanzuigvolume: 700 l/min.
- Werkdruk: 13 bar
- Lucht ketel: 50 L
- Vermogen: 11 PK
- Geluidsniveau: 66 dB(A)

Generator

- Max. vermogen (1 - 230 V): 2 kVA (1,8 kW)
- Max. vermogen (3 - 400 V): 7 kVA (5,6 kW)
- Benzine tankinhoud: 6.1 L
- Brandstof: benzine
- Start: elektrisch

POWERED by
HONDA™

6399€
prijs excl. btw

Compressoren 12V/24V

HANDY 12/24 V



Bestelnr.: 20255

- Voeding: 12/24 V
- Aanzuigvolume: 60/100 l/min.
- Max. druk: 8 bar
- Ketel: 5 l
- Toerental: 1400/3000 tpm
- Geluidsniveau: LwA - 85 dB(A)
LpA - 72 dB(A)
- Aantal cilinders: 1
- Gewicht: 11 kg

579€
prijs excl. btw

EXTREME 12/24 V

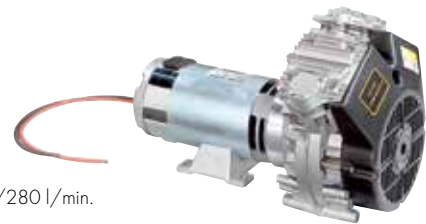

Bestelnr.: 25201

- Voeding: 12/24 V
- Aanzuigvolume: 200/280 l/min.
- Max. druk: 8 bar
- Toerental: 1300/2600 tpm
- Geluidsniveau: LwA - 84 dB(A)
LpA - 72 dB(A)
- Aantal cilinders: 2 in V
- Gewicht: 9 kg

999€
prijs excl. btw

COMPACT 12 V



Bestelnr.: 20257

- Voeding: 12 V
- Aanzuigvolume: 200 l/min.
- Max. druk: 8 bar
- Ketel: 7 l
- Toerental: 1300 tpm
- Geluidsniveau: LwA - 84 dB(A)
LpA - 72 dB(A)
- Aantal cilinders: 2 in V
- Gewicht: 19 kg

1299€
prijs excl. btw

COMPACT 24 V



Bestelnr.: 20259

- Voeding: 24 V
- Aanzuigvolume: 280 l/min.
- Max. druk: 8 bar
- Ketel: 7 l
- Toerental: 2600 tpm
- Geluidsniveau: LwA - 84 dB(A)
LpA - 72 dB(A)
- Aantal cilinders: 2 in V
- Gewicht: 19 kg

1299€
prijs excl. btw



Fe

VOORDELEN VAN DE SILENT 705 SERIES

1. Bedieningspaneel

Voorzien van een duidelijk en overzichtelijk bedieningspaneel: aan- en uitschakelaar, urenteller, drukmeter.

2. Robuuste compressorpomp

Alle modellen zijn uitgerust met een tweecilinder tweetraps pomp welke is voorzien van een tussen- en nakoeler. De robuuste en betrouwbare laag toeren compressorpomp zorgt voor een uiterst hoge bedrijfszekerheid en een lange levensduur.

3. Geforceerde ventilatie



SILENT 705 STAND ALONE



K28
2-traps



AANBEVOLEN: PERSLUCHTKETEL

Bestelnr.: 566131270

- Capaciteit: 270 l
- Max. druk: 11 bar



595€
prijs excl. btw

Bestelnr. (3-400 V): 27204

Geluidsarme riemaangedreven 2-traps zuigercompressor op 3-400 V. Ideaal om in de directe werkomgeving te plaatsen

- Aanzuigvolume: 700 l/min.
- Max. druk: 10 bar
- Toerental: 1000 tpm
- Motorvermogen: 5.5 PK
- Geluidsniveau: <68 dB(A)
- Gietijzeren cilinders: 2 (K28)
- Nakoeler: Ja
- 2 - traps: Ja
- Thermische beveiliging: Ja
- Geleverd op silentblokken
- Afmetingen (LxBxH): 700x1200x1000 mm
- Gewicht: 181 kg

2499€
prijs excl. btw

SILENT 705/270



K28
2-traps



Bestelnr. (3-400 V): 27200

Geluidsarme riemaangedreven 2-traps zuigercompressor op ketel 270 liter op 3-400 V. Ideaal om in de directe werkomgeving te plaatsen.

- Max. druk: 10 bar

2999€
prijs excl. btw

Bestelnr. (3-400 V): 27206

Geluidsarme riemaangedreven 2-traps zuigercompressor op ketel 270 liter op 3-400 V. Ideaal om in de directe werkomgeving te plaatsen

- Aanzuigvolume: 700 l/min.
- Max. druk: 13 bar
- Ketel: 270 l
- Toerental: 1000 tpm
- Geluidsniveau : <68 dB(A)
- Motorvermogen: 5.5 PK
- Gietijzeren cilinders: 2 (K28)
- Thermische beveiliging: Ja
- Geleverd op silentblokken
- Nakoeler: Ja
- 2 - traps: Ja
- Afmetingen (LxBxH): 730x1550x1650 mm
- Gewicht: 248 kg

13 BAR

3599€
prijs excl. btw

SILENT 705/270 + DROGER



K28
2-traps
Incl. persluchtdroger



Bestelnr. (3-400 V): 27202

Geluidsarme riemaangedreven 2-traps zuigercompressor op ketel 270 liter op 3-400 V met droger. Ideaal om in de directe werkomgeving te plaatsen.

- Aanzuigvolume: 700 l/min.
- Max. druk: 10 bar
- Ketel: 270 l
- Toerental: 1000 tpm
- Geluidsniveau: <68 dB(A)
- Motorvermogen: 5.5 PK
- Gietijzeren cilinders: 2 (K28)
- Nakoeler: Ja
- 2 - traps: Ja
- Thermische beveiliging: Ja
- Geleverd op silentblokken
- Afmetingen (LxBxH): 730x1550x1730 mm
- Gewicht: 273 kg

MET DROGER

4299€
prijs excl. btw

SILENT 905 STAND ALONE



K30
2-traps

AANBEVOLEN: PERSLUCHTKETEL



Bestelnr.: 566131270

- Capaciteit: 270 l
- Max. druk: 11 bar

595€
prijs excl. btw

Bestelnr. (3-400 V): 27210

Geluidsarme riemaangedreven 2-traps zuigercompressor op 3-400 V. Ideaal om in de directe werkomgeving te plaatsen

- Aanzuigvolume: 900 l/min.
- Max. druk: 10 bar
- Toerental: 1000 tpm
- Motorvermogen: 5.5 PK
- Geluidsniveau: <68 dB(A)
- Gietijzeren cilinders: 2 (K30)
- Nakoeler: Ja
- 2 - traps: Ja
- Thermische beveiliging: Ja
- Geleverd op silentblokken
- Afmetingen (LxBxH): 698x1045x920 mm
- Gewicht: 150 kg

2799€
prijs excl. btw

SILENT 905/270



K30
2-traps



Bestelnr. (3-400 V): 27211

Geluidsarme riemaangedreven 2-traps zuigercompressor op ketel 270 liter op 3-400 V. Ideaal om in de directe werkomgeving te plaatsen.

- Aanzuigvolume: 900 l/min.
- Max. druk: 10 bar
- Ketel: 270 l
- Toerental: 1000 tpm
- Geluidsniveau: <68 dB(A)
- Motorvermogen: 5.5 PK
- Gietijzeren cilinders: 2 (K30)
- Nakoeler: Ja
- 2 - traps: Ja
- Thermische beveiliging: Ja
- Geleverd op silentblokken
- Afmetingen (LxBxH): 670x1458x1575 mm
- Gewicht: 300 kg

3299€
prijs excl. btw

SILENT 905/270 + DROGER



K30
2-traps
Incl. persluchtdroger

Bestelnr. (3-400 V): 27212

Geluidsarme riemaangedreven 2-traps zuigercompressor op ketel 270 liter op 3-400 V met droger. Ideaal om in de directe werkomgeving te plaatsen.

- Aanzuigvolume: 900 l/min.
- Max. druk: 10 bar
- Ketel: 270 l
- Toerental: 1000 tpm
- Geluidsniveau: <68 dB(A)
- Motorvermogen: 5.5 PK
- Gietijzeren cilinders: 2 (K30)
- Nakoeler: Ja
- 2 - traps: Ja
- Thermische beveiliging: Ja
- Geleverd op silentblokken
- Afmetingen (LxBxH): 670x1458x1575 mm
- Gewicht: 350 kg

MET DROGER

4499€
prijs excl. btw

SILENT 1305/270 (INCLUSIEF STER-DRIEHOEK SCHAKELING)



K50
2-traps



Droger enkel op ref.27214

Bestelnr. (3-400 V): 27213

Geluidsarme riemaangedreven 2-traps zuigercompressor op ketel 270 liter op 3-400 V. Ideaal om in de directe werkomgeving te plaatsen.

4999€
prijs excl. btw

Bestelnr. (3-400 V): 27214

Geluidsarme riemaangedreven 2-traps zuigercompressor op ketel 270 liter op 3-400 V **met droger**. Ideaal om in de directe werkomgeving te plaatsen.

- Aanzuigvolume: 1050 l/min.
- Max. druk: 10 bar
- Ketel: 270 l
- Toerental: 1000 tpm
- Geluidsniveau: <68 dB(A)
- Motorvermogen: 10 PK
- Gietijzeren cilinders: 2 (K50)
- Geleverd op silentblokken
- Thermische beveiliging: Ja
- Nakoeler: Ja
- 2 - traps: Ja
- Afmetingen (LxBxH): 670x1458x1575 mm
- Gewicht: 370 kg (27213: 330 kg)

MET DROGER

5999€
prijs excl. btw



Fe

VOORDELEN VAN DE CST SERIES

1. Bedieningspaneel

Voorzien van een duidelijk en overzichtelijk bedieningspaneel. Bij de CST-serie vindt u op dit bedieningspaneel diverse indicatie- en beveiligingsfuncties. Het display is voorzien van LED's welke aangeven of de spanning aanwezig is, overbelasting en ook een te hoge temperatuur van de motor of pomp wordt aangegeven. Uitgerust met een manometer, urenteller, noodstop en aan- en uitschakelaar.

2. Drie liter tank en ontlastventiel

Uitgerust met een kleine 3 liter ketel en een elektrisch magneetventiel voor de ontluchting van de compressorpomp welke de opstartfase vergemakkelijkt.

3. Robuuste compressorpomp

Alle modellen zijn uitgerust met een tweecilinder tweetraps pomp welke is voorzien van een tussen- en nakoeler. De robuuste en betrouwbare laag toeren compressorpomp zorgen voor een uiterst hoge bedrijfszekerheid en een lange levensduur.

4. Koelventilatoren

Alle modellen voorzien van onafhankelijke koelventilatoren om de bedrijfstemperatuur in de geluidsarme kast zo laag mogelijk te houden. Deze worden automatisch ingeschakeld door temperatuursensoren waardoor deze compressor beveiligd is tegen oververhitting.

5. Sterdriehoekschakeling

De modellen CST 800 en CST 1000 zijn uitgevoerd met een sterdriehoekschakeling en vrijloopklep. Dit zorgt voor een lage piekstrom bij het opstarten van de compressor.



Binnenzijde CST 600/ 800SD

OPTIMALE OPSTELLING VAN DE CST SERIES

Zie ook downstream elementen op pg. 74 & pg. 75

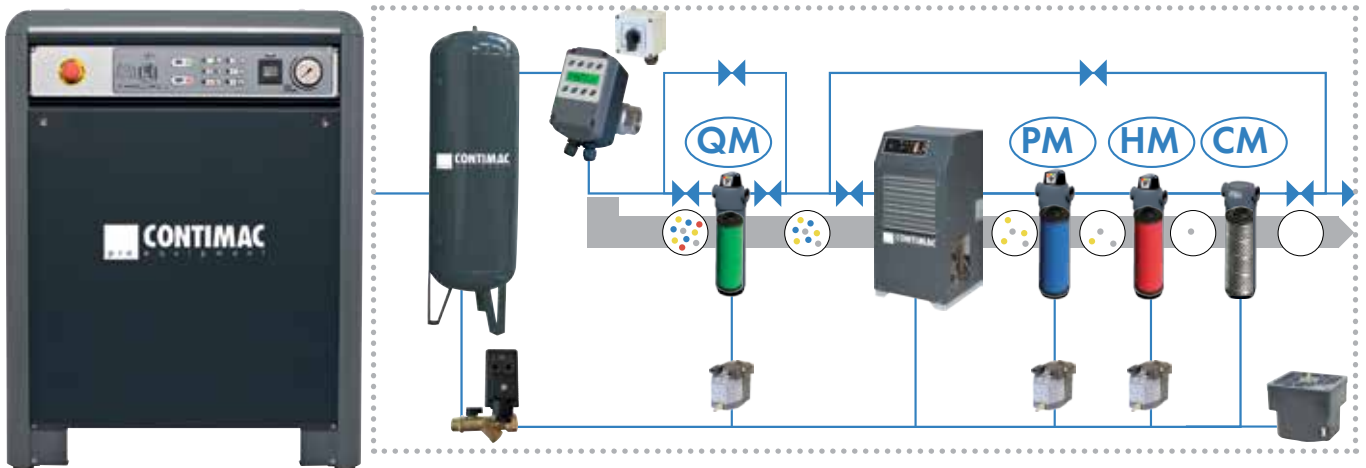

* Downstream elementen optioneel

CST 600



- Industriële serie CST is geschikt voor zware toepassingen en intensief gebruik.
- Uitgerust met industriële motoren, tweetraps gietijzeren kwaliteitspompen met grote koelers en tussentrapskoelers, v-snaaraandrijving, zeer laag toerental, industriële filters en groot oliecarter.
- Hoge opbrengst, een uitstekende koeling en zijn gemonteerd op een poedergelakte ketel met perfecte afwerking.
- Voorzien van thermische beveiliging, tank- en uitgaande drukketer en een uitgang naar een ketel voor grote hoeveelheden lucht.
- Made in Italy.

Bestelnr. (3-400 V): 563200042

- Aanzuigvolume : 575 l/min.
- Gietijzeren cilinders: 2 (K25)
- Ketelinhoud l: 3
- Maximale druk : 11 bar
- Motorvermogen: 5.5 PK
- Toerental tpm: 1000
- Geluidsniveau: 65 dB(A)
- Dimensies : 850x620x1100 mm
- Gewicht : 147 kg

2999€
prijs excl. btw

CST 800 SD (INCLUSIEF STER-DRIEHOEK SCHAKELING)



- Industriële serie CST is geschikt voor zware toepassingen en intensief gebruik.
- Uitgerust met industriële motoren, tweetraps gietijzeren kwaliteitspompen met grote koelers en tussentrapskoelers, v-snaaraandrijving, zeer laag toerental, industriële filters en groot oliecarter.
- Hoge opbrengst, een uitstekende koeling en zijn gemonteerd op een poedergelakte ketel met perfecte afwerking.
- Voorzien van thermische beveiliging, tank- en uitgaande drukketer en een uitgang naar een ketel voor grote hoeveelheden lucht.
- Made in Italy.

Bestelnr. (3-400 V): 563200064

- Aanzuigvolume : 800 l/min.
- Gietijzeren cilinders: 2 (K30)
- Ketelinhoud l: 3
- Maximale druk : 11 bar
- Motorvermogen: 7.5 PK
- Toerental tpm: 1000
- Geluidsniveau: 68 dB(A)
- Dimensies : 850x620x1100 mm
- Gewicht : 168 kg

3695€
prijs excl. btw

CST 1000 SD (INCLUSIEF STER-DRIEHOEK SCHAKELING)



- Industriële serie CST is geschikt voor zware toepassingen en intensief gebruik.
- Uitgerust met industriële motoren, tweetraps gietijzeren kwaliteitspompen met grote koelers en tussentrapskoelers, v-snaaraandrijving, zeer laag toerental, industriële filters en groot oliecarter.
- Hoge opbrengst, een uitstekende koeling en zijn gemonteerd op een poedergelakte ketel met perfecte afwerking.
- Voorzien van thermische beveiliging, tank- en uitgaande drukketer en een uitgang naar een ketel voor grote hoeveelheden lucht.
- Made in Italy.

Bestelnr. (3-400 V): 563200074

- Aanzuigvolume : 1050 l/min.
- Gietijzeren cilinders: 2 (K50)
- Ketelinhoud l: 3
- Maximale druk : 11 bar
- Motorvermogen : 10 PK
- Toerental tpm: 1000
- Geluidsniveau: 68 dB(A)
- Dimensies : 850x620x1100 mm
- Gewicht: 220 kg

4695€
prijs excl. btw

OPSTELLING PERSLUCHTINSTALLATIE

Een schematisch overzicht voor de ideale opstelling van persluchtinstallatie. Diverse opties/opstellingen zijn leverbaar om de meest zuivere lucht te leveren.



1. Compressor
 2. Verticale persluchtketel
 3. Electronisch gestuurde kogelkraan
 4. Afstandsbediening
 5. Persluchtdroger
 6. Condensklep
 7. Condensaataftap
 8. Waterseparator
- QM, PM, HM, CM. Filters

2 KETELS (2)



- 11 Bar
- Staal gelakt of gegalvaniseerd
- Standaard zonder appendages
- Ketels worden geleverd met CE-keuring

Bestelnr.	Capaciteit	Afwerking	Max. druk	Aansluiting	Dia. x hoogte	Prijs excl. BTW
566131100	100 L	Gelakt	11 bar	¾" F	350x1220 mm	375€
566131270	270 L	Gelakt	11 bar	1" F	500x1680 mm	595€
566131500	500 L	Gelakt	11 bar	2" F	650x2200 mm	899€
566131251	270 L	Gegalvaniseerd	11 bar	1" F	490x1656 mm	899€
566132500	500 L	Gegalvaniseerd	11 bar	2" F	600x2070 mm	1299€
566132900	900 L	Gegalvaniseerd	11 bar	2" F	800x2000 mm	2199€

APPENDAGESETS

Appendageset bestaande uit:

- Veiligheidsventiel
- Manometer
- Kogelkranen
- Diverse koppelingen



Bestelnr.	voor ketel	Prijs
999566131	100 L gelakt	99€
999566133	270 L gelakt	109€
999566135	500 L gelakt	129€
999566137	270 L & 500 L gegalvaniseerd	139€
999566139	900 L gegalvaniseerd	199€

5 PERSLUCHTDROGERS (2)



- Vocht en andere verontreinigingen in perslucht kunnen kostbare problemen veroorzaken
- Door toepassing van een voorfilter en een koeldroger is het mogelijk de vocht- en verontreinigingsproblemen te voorkomen
- Vooral bij CNC-machines en verfinstallaties is het gebruik van deze aan te raden om onnodige kosten aan deze machine te voorkomen

Type	Bestelnr. (1-230V)	Capaciteit	Aansluiting	Afmetingen	Gewicht	Prijs excl. BTW
Dryer 600	26410	600 l/min.	½"	360x430x770 mm	28 kg	1299€
Dryer 950	26412	950 l/min.	½"	360x430x770 mm	31 kg	1399€
Dryer 1200	26414	1200 l/min.	½"	360x430x770 mm	32 kg	1499€
Dryer 1800	26416	1800 l/min.	½"	360x430x770 mm	34 kg	1599€
Dryer 2500	26418	2500 l/min.	1"	360x430x770 mm	35 kg	1899€
Dryer 3200	26420	3200 l/min.	1¼"	360x430x770 mm	40 kg	2299€

Perslucht downstream componenten

zie ons compleet assortiment en voorraadstatus op www.continacgmt.eu

3 KOGELKRAAN (2)

Bestelnr.: 26733

Electronische gestuurde kogelkraan

- Aansluiting: 1" F
- 230 V
- 50/60 Hz
- Max. druk: 16 bar



359€
prijs excl. btw

4 AFSTANDBEDIENING (2)

Bestelnr.: 26729

Afstandsbediening met 5 meter kabel. IP65 (NEMA4) isolatie.

- Close
- Auto
- Open



179€
prijs excl. btw

PERSLUCHTSLANGEN



Bestelnr.	Maat	Lengte	Prijs
566150031	1/2" F - 1/2" F	1,5 m	55€
566150041	2 x 3/4" M	1,5 m	119€
566150051	2x1" M	1,5 m	99€

KOPPELNIPPELS



Bestelnr.	Maat	Prijs
618728004	2 x 1/2" M	4,50€
618728006	2 x 3/4" M	7€
618728007	2x1" M	13,50€

6 CONDENSE DRAIN KIT (2)

Bestelnr.: 999566350

De kit bevat een:

- instelbare tijds klok
- magneetklep
- kogelkraan met filter
- aansluitsnoer HQ3VV-F 3x0,75, 2 met Schuko stekker (2 meter)
- PU slang 6mm blauw (6 meter)
- verlengstuk 1/4" M
- verloopring 1/2" M - 1/4" F



De magneetklep is van RVS en IP65 beschermd. Deze magneetklep werkt van 0 tot 16 bar. De aansluiting is 1/2" binnendraad.

- Aansluiting: 1/2"
- 230 V, 50/60 Hz
- Max. druk: 16 bar

149€
prijs excl. btw

7 CONDENSE DRAIN PRO (2)

Bestelnr.: 26728

- Electronische niveaugestuurde condensataafval
- Aansluiting 1/4"
- Maximale druk 16 bar
- Condenswater elektronisch afvoeren zonder luchtverlies dit resulteert in minder stroomopname
- Met testfunctie
- Geleverd in voltage 230V 50/60Hz
- Zeer compact
- Geïntegreerde vuilzeef
- Betrouwbare werking door direct gestuurd ventiel



- Aansluiting: 1/4"
- 1-230 V
- Max. druk: 16 bar

299€
prijs excl. btw

8 OLIE / WATER SEPARATOR (2)

Een aanzienlijke hoeveelheid condensaat gemengd met een bepaald percentage olie wordt altijd gegenereerd uit een compleet persluchtstelsel.

Referentienormen stellen dat water afgevoerd via het riool niet meer dan 5 mg/l oliegehalte mag hebben.

De WATERSEP unit houdt het oliepeil binnen deze normen en waarden en scheidt automatisch de olie uit het water. Het water afgetapt uit de apparatuur is dus schoon en geschikt om te worden afgevoerd in het riool.

Bestelnr.: 566018602

- Capaciteit 2000 l/min.



225€
prijs excl. btw

PERSLUCHTFILTERS

- De correcte keuze van de juiste filters voorkomt problemen veroorzaakt door de aanwezigheid van olie restanten of andere persluchtverreemde partikels aanwezig in de perslucht.
- Deze industriële filters zorgen voor zuivere perslucht vrij van olie partikels en andere niet gewenste partikels.
- Deze filters kunnen ingezet worden in de meest verschillende toepassingen ook de meest veeleisende!

Algemene kenmerken van deze filters:

- Voorzien van een geïntegreerde verschikdrukmanometer die de status van het filterpatroon ten allen tijden weergeeft
- Geanodiseerde filterhuis met zero-porositeit voor een lange levensduur (corrosie resistent)
- Ingebouwde "auto float drain" die het residu afvoert
- Filterelementen met grote diameter voor betere separatie



OPTIONEEL: MUURBEVESTIGING



1 Bestelnr.: 26480

Koppelstuk voor filters 05 tot 18

62€
prijs excl. btw

2 Bestelnr.: 26482

Muurbevestigingskit voor filter 05 tot 18

149€
prijs excl. btw

1 Bestelnr.: 26481

Koppelstuk voor filters 30

99€
prijs excl. btw

2 Bestelnr.: 26483

Muurbevestigingskit voor filter 30

249€
prijs excl. btw

Omschrijving	Type	Bestelnr.	Capaciteit	Max. druk	Aansluiting	Ø x hoogte	Prijs excl. btw
QM-filters: • Toepassingsgebied: mechanische omgeving, metallurgie, ... • Longlife prefilter voor het filteren van vaste partikels • Filtergraad tot 5 micron vaste partikels • Plaatsing: Voor droger plaatsen en best te combineren met een automatisch drainagesysteem van de filter.	QM 10	26441	1000 l/min.	16 bar	3/8"	100x220 mm	199€
	QM 18	26442	1800 l/min.	16 bar	1/2"	100x250 mm	219€
	QM 30	26443	3000 l/min.	16 bar	3/4"	120x290 mm	249€
	PM-filters: • Toepassingsgebied: verfspuiten etc. • Longlife filter voor het filteren van oliepartikels tot 0.5mg/m ³ • Filtergraad tot 1 micron partikels • Plaatsing na QM filtereren met een automatisch drainagesysteem van de filter.	PM 10	26461	1000 l/min.	16 bar	3/8"	100x220 mm
PM 18		26462	1800 l/min.	16 bar	1/2"	100x250 mm	229€
PM 30		26463	3000 l/min.	16 bar	3/4"	120x290 mm	259€
HM-filters: • Toepassingsgebied: verfspuiten op waterbasis, ... • Longlife fijnfilter voor het filteren van oliepartikels 0.01 mg/m ³ • Filtergraad tot 0.01 micron partikels • Plaatsing na QM en PM filter	HM 10	26451	1000 l/min.	16 bar	3/8"	100x220 mm	199€
	HM 18	26452	1800 l/min.	16 bar	1/2"	100x250 mm	229€
	HM 30	26453	3000 l/min.	16 bar	3/4"	120x290 mm	259€
CM-filters: • Toepassingsgebied: verpakkingsindustrie, voedings- en farmaceutische industrie, ... • Longlife speciaalfilter filtert de laatste partikels, geur- en oledampen weg tot 0.003mg/m ³ • Voor toepassingen die absoluut geur- en dampvrij dienen te werken en dit dankzij de actieve koolstoffiltering • Plaatsing na de HM filter	CM 10	26471	1000 l/min.	16 bar	3/8"	100x220 mm	199€
	CM 18	26472	1800 l/min.	16 bar	1/2"	100x250 mm	219€
	CM 30	26473	3000 l/min.	16 bar	3/4"	120x290 mm	259€



Fe

HOE KIES IK TUSSEN EEN ZUIGER- OF SCHROEFCOMPRESSOR?



Het grote voordeel van de schroefcompressor ten opzichte van de zuigercompressor is het veel hoger rendement dat per eenheid van vermogen (kW) uit de schroefcompressor gehaald wordt. Daar de zuigercompressor te maken heeft met verhoogde wrijving en luchtgekoeld is, dient deze ook op non-actief te staan om oververhitting van de compressorkop te voorkomen.

Heb je dus langere tijd achter elkaar veel lucht nodig, dan is een schroefcompressor waarschijnlijk de juiste oplossing.



U kunt onze verkoop medewerkers altijd raadplegen om met u mee te denken voor de beste oplossing.



Zuigercompressor

VS



Schroefcompressor

KV 3/90

Op zoek naar een stille compressor die maximaal lucht geeft op 230 Volt en dit in continu bedrijf? Dan heeft U met de KV3/90 de ideale compressor gekozen !



- Mobile Inzetbaarheid: Geschikt voor gebruik op diverse locaties. Dit is met name handig in sectoren zoals de bouw, mijnbouw en olie- en gasindustrie, waar werkzaamheden op verschillende locaties worden uitgevoerd.
- Direct aangedreven; zeer stille schroefcompressor geschikt voor continu bedrijf
- Tijdens het werking wordt de olie op een constante bedrijfstemperatuur gehouden voor een optimale viscositeit
- Automatische aan/uit-bediening
- Vrijloopventiel voert overtollige lucht af tijdens continu bedrijf
- Voorzien van urenteller
- Beschermingsklasse IP54

Bestelnr. (1-230 V): 20510

- Effectieve luchttopbrengst: 270 l/min.
- Max. druk: 10 bar
- Ketel: 90 l
- Toerental: 2800 tpm
- Geluidsniveau: 65 dB(A)
- Motorvermogen: 3,6 PK
- Afmetingen (LxBxH): 1450x450x1100 mm
- Gewicht: 248 kg



3699€
prijs excl. btw

KRACHTIGE, STILLE & ONDERHOUDSVRIENDELIJKE SCHROEFCOMPRESSOREN.

Deze NS schroefcompressoren zijn al na 4 minuten op bedrijfstemperatuur van 70° C. Waardoor ze zeer geschikt zijn voor discontinu gebruik. Andere merken schroefcompressoren hebben ongeveer 20 minuten nodig om op temperatuur te komen. Dit maakt ze ongeschikt voor discontinu gebruik. Bij andere merken en types compressoren treedt versnelde slijtage op door ontstaan van condenswater in het oliebad (door de sterke schommelingen in bedrijfstemperatuur) bij discontinue gebruik.



NS + Tank + Droger

De schroefcompressoren zijn voorzien van een nieuwe display waar alle cruciale persluchtparameters zijn weergegeven.

Kortom, stiller, efficiënter en ook nog beter voor het milieu, door Eco-vriendelijk R513A en R410A gas en een reductie van 10% CO2.



1. Volledig geïntegreerd Atlas Copco C43i & C55i blok

- Weinig externe leidingen door gegoten aluminium blok
- Superieure verticale olieafscheiding
- Nieuwe generatie compact compressorblok
- Laag geluidsniveau en trillingen
- Een van de meest compacte op de markt
- Snel, eenvoudig en kosteneffectief onderhoud



2. Air energy control 3B basic controller

- Remote start/stop en automatische herstart na stroomuitval
- Temperatuur- en druk instelmogelijkheden
- Draaiurenteller
- Onderhouds- en reparatiewaarschuwingen



3. Motoren

- Zeer betrouwbare, energiezuinige IE IP55 WEG-elektromotor
- Siemens componenten



4. NS 5,5-20 innovatie

- Complex ontwerp met een minimaal aantal onderdelen en geïntegreerde leidingen
- Stabiele oliefilm op de contactoppervlaktes
- Compactheid van het geïntegreerde oliecircuït
- Verminderd risico op corrosie en condensatie
- Eenvoudig in onderhoud

Milieu

- Energie-efficiënte IE IP55 motoren van WEG
- Minder dan 5 ppm, veel minder olie in de perslucht, minder filtering nodig.
- Minder geluid, dicht bij een werkplek te plaatsen waardoor minder leidingen nodig zijn.



Schroefcompressoren

zie ons compleet assortiment en voorraadstatus op www.contimacgmt.eu

Fe



SCHROEFCOMPRESSOREN

100% Duty cycle



- Volledig geïntegreerd aluminium blok
- Superieure verticale olieafschiding
- Nieuwe generatie compact compressorblok
- Zeer betrouwbare, energie-efficiënte motor
- Laag geluidsniveau en trillingen
- Eenvoudige en betrouwbare digitale regelaar
- Snel, eenvoudig en kosteneffectief onderhoud



Zie ook downstream elementen op pg. 74 & pg. 75

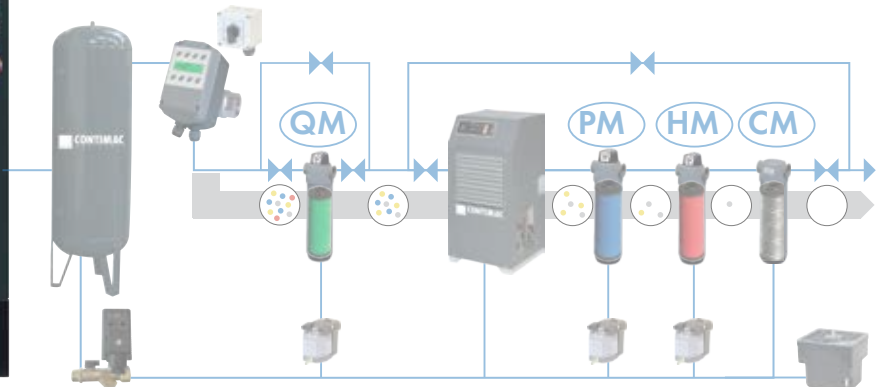

* Downstream elementen optioneel

NS 7.5-10

Bestelnr. (3-400 V): 25151

- Effectieve luchtopbrengst: 770 l/min.
- Werkdruk: 10 bar
- Vermogen: 7.5 PK (5,5 kW)
- Geluidsniveau: 67 dB(A)
- Gewicht: 163 kg
- Afmetingen: 805x603x1020 mm

4499€
prijs excl. btw

NS 10-10

Bestelnr. (3-400 V): 25154

- Effectieve luchtopbrengst: 965 l/min.
- Werkdruk: 10 bar
- Vermogen: 10 PK (7,5 kW)
- Geluidsniveau: 69 dB(A)
- Gewicht: 190 kg
- Afmetingen: 805x603x1020 mm

4699€
prijs excl. btw

NS 15-10

Bestelnr. (3-400 V): 25156

- Effectieve luchtopbrengst: 1410 l/min.
- Werkdruk: 10 bar
- Vermogen: 15 PK (11 kW)
- Geluidsniveau: 69 dB(A)
- Gewicht: 215 kg
- Afmetingen: 938x708x1020 mm

5799€
prijs excl. btw

NS 20-10

Bestelnr. (3-400 V): 25158

- Effectieve luchtopbrengst: 1677 l/min.
- Werkdruk: 10 bar
- Vermogen: 20 PK (15 kW)
- Geluidsniveau: 71 dB(A)
- Gewicht: 234 kg
- Afmetingen: 938x708x1020 mm

6299€
prijs excl. btw

Schroefcompressoren

zie ons compleet assortiment en voorraadstatus op www.contimacgmt.eu



SCHROEFCOMPRESSOR OP PERSLUCHTTANK



100% Duty cycle

- Volledig geïntegreerd aluminium blok
- Superieure verticale olieafschieding
- Nieuwe generatie compact compressorblok
- Zeer betrouwbare, energie-efficiënte motor
- Laag geluidsniveau en trillingen
- Eenvoudige en betrouwbare digitale regelaar
- Snel, eenvoudig en kosteneffectief onderhoud

 Zie ook downstream elementen op pg. 74 & pg. 75

- Energie-optimalisering:
- Air Energy Control 3B Basisregelaar
- Start/Stop en automatische herstart op afstand
- Temperatuur- en drukinstelling
- Bedrijfsuren indicator
- Waarschuwingen voor service en storingen



NS 10/270-10

Bestelnr. (3-400 V): 25172 ●

- Effectieve luchtproductie: 965 l/min.
- Werkdruk: 10 bar
- Ketel: 270 l
- Vermogen: 10 PK (7,5 kW)
- Geluidsniveau: 69 dB(A)
- Gewicht: 257 kg
- Afmetingen: 1533x573x1447 mm

5299€
prijs excl. btw

NS 7,5/270-10

Bestelnr. (3-400 V): 25182 ●

- Effectieve luchtproductie: 770 l/min.
- Werkdruk: 10 bar
- Ketel: 270 l
- Vermogen: 7,5 PK (5,5 kW)
- Geluidsniveau: 67 dB(A)
- Gewicht: 230 kg
- Afmetingen: 1429x573x1397 mm

4999€
prijs excl. btw

NS 15/500-10

Bestelnr. (3-400 V): 25186 ●

- Effectieve luchtproductie: 1410 l/min.
- Werkdruk: 10 bar
- Ketel: 500 l
- Vermogen: 15 PK (11 kW)
- Geluidsniveau: 69 dB(A)
- Gewicht: 350 kg
- Afmetingen: 1533x573x1447 mm

6599€
prijs excl. btw

Schroefcompressoren

zie ons compleet assortiment en voorraadstatus op www.contimacgmt.eu

- Professionele schroefcompressoren **made in de EU**
- Deze schroefcompressoren zijn reeds na 4 minuten op bedrijfstemperatuur (70°C) waardoor deze ook of **beter geschikt zijn voor discontinu gebruik**
- Andere schroefcompressoren hebben circa 20 minuten nodig om op bedrijfstemperatuur te komen en zijn minder geschikt voor een discontinu gebruik
- De schroefcompressor is voorzien van het laatste **nieuwe display** waar alle cruciale persluchtparameters en onderhoudsintervallen zijn weergegeven
- Het grote voordeel van de schroefcompressor tegenover de zuigercompressor is het veel hoger rendement per eenheid van vermogen (kW)
- Daar de zuigercompressor te maken heeft met verhoogde wrijving en luchtgekoeld is, dient deze ook op **non-actief** te staan om oververhitting van de compressorkop te voorkomen
- **Silent Dry** modellen zijn uitgerust met een persluchtdroger die de droge perslucht aan de uitgang garandeert
- Het gebruik van een persluchtdroger **verhoogt** aanzienlijk de **levensduur** van de perslucht machines, stuurcilinders en andere gebruikers

SCHROEFCOMPRESSOR OP PERSLUCHTTANK MET DROGER



MET DROGER



100% Duty cycle

- Volledig geïntegreerd aluminium blok
- Superieure verticale olieafscheiding
- Nieuwe generatie compact compressorblok
- Zeer betrouwbare, energie-efficiënte motor
- Laag geluidsniveau en trillingen
- Eenvoudige en betrouwbare digitale regelaar
- Snel, eenvoudig en kosteneffectief onderhoud

Zie ook downstream elementen op pg. 74 & pg. 75

NS D 5,5/270-10

Bestelnr. (3-400 V): 25196

- Effectieve luchtopbrengst.: 511 l/min
- Werkdruk: 10 bar
- Ketel: 270 l
- Vermogen: 5,5 PK (4 kW)
- Geluidsniveau: 63 dB(A)
- Gewicht: 259 kg
- Afmetingen: 1533x573x1447 mm

511 l/min. effectief
Incl. persluchtdroger
3-400 V
5,5 PK

6299€
prijs excl. btw

NS D 7,5/270-10

Bestelnr. (3-400 V): 25199

- Effectieve luchtopbrengst.: 770 l/min
- Werkdruk: 10 bar
- Ketel: 270 l
- Vermogen: 7,5 PK (5,5 kW)
- Geluidsniveau: 67 dB(A)
- Gewicht: 269 kg
- Afmetingen: 1533x573x1447 mm

770 l/min. effectief
Incl. persluchtdroger
3-400 V
7,5 PK

6699€
prijs excl. btw

NS D 10/270-10

Bestelnr. (3-400 V): 25162

- Effectieve luchtopbrengst.: 965 l/min
- Werkdruk: 10 bar
- Ketel: 270 l
- Vermogen: 10 PK (7,5 kW)
- Geluidsniveau: 69 dB(A)
- Gewicht: 296 kg
- Afmetingen: 1533x678x1447 mm

965 l/min. effectief
Incl. persluchtdroger
3-400 V
10 PK

6799€
prijs excl. btw

NS D 15/500-10

Bestelnr. (3-400 V): 25164

- Effectieve luchtopbrengst.: 1410 l/min
- Werkdruk: 10 bar
- Ketel: 500 l
- Vermogen: 15 PK (11 kW)
- Geluidsniveau: 69 dB(A)
- Gewicht: 393 kg
- Afmetingen: 1935x678x1578 mm

1410 l/min. effectief
Incl. persluchtdroger
3-400 V
15 PK

8599€
prijs excl. btw

NS D 20/500-10

Bestelnr. (3-400 V): 25168

- Effectieve luchtopbrengst.: 1677 l/min.
- Werkdruk: 10 bar
- Ketel: 500 l
- Vermogen: 20 PK (18,5 kW)
- Geluidsniveau: 71 dB(A)
- Gewicht: 412 kg
- Afmetingen: 1935x678x1578 mm

1677 l/min. effectief
Incl. persluchtdroger
3-400 V
20 PK

8999€
prijs excl. btw

NS D 25/500-10

Bestelnr. (3-400 V): 25181

- Effectieve luchtopbrengst.: 2590 l/min
- Werkdruk: 10 bar
- Ketel: 500 l
- Vermogen: 25 PK (18,5 kW)
- Geluidsniveau: 69 dB(A)
- Gewicht: 603 kg
- Afmetingen: 1904x780x1833 mm

2590 l/min. effectief
Incl. persluchtdroger
3-400 V
25 PK

10999€
prijs excl. btw

NS D 30/500-10

Bestelnr. (3-400 V): 25183

- Effectieve luchtopbrengst.: 3090 l/min.
- Werkdruk: 10 bar
- Ketel: 500 l
- Vermogen: 30 PK (22 kW)
- Geluidsniveau: 70 dB(A)
- Gewicht: 619 kg
- Afmetingen: 1904x780x1833 mm

3090 l/min. effectief
Incl. persluchtdroger
3-400 V
30 PK

11499€
prijs excl. btw

GROTERE MODELLEN OP AANVRAAG BIJ INFO@CONTIMACGMT.EU

Schroefcompressoren tot 13 Bar

zie ons compleet assortiment en voorraadstatus op www.contimacgmt.eu

- Professionele schroefcompressoren tot 13 bar max. druk, ideaal voor de automotive sector. **Made in de EU**
- Deze schroefcompressoren zijn reeds na 4 minuten op bedrijfstemperatuur (70°C) waardoor deze ook **beter geschikt zijn voor discontinu gebruik**
- Andere schroefcompressoren hebben circa 20 minuten nodig om op bedrijfstemperatuur te komen en zijn minder geschikt voor een discontinu gebruik
- De schroefcompressor is voorzien van het laatste **nieuwe display** waar alle cruciale persluchtparameters en onderhoudsintervallen zijn weergegeven
- Het grote voordeel van de schroefcompressor tegenover de zuigercompressor is het veel hoger rendement per eenheid van vermogen (kW) uit de compressor gehaald wordt
- Daar de zuigercompressor te maken heeft met verhoogde wrijving en luchtgekoeld is, dient deze ook op **non-actief** te staan om oververhitting van de compressorkop te voorkomen
- **Silent Dry** modellen zijn uitgerust met een persluchtdroger die de droge perslucht aan de uitgang garandeert
- Het gebruik van een persluchtdroger **verhoogt** aanzienlijk de **levensduur** van de perslucht machines

SCHROEFCOMPRESSOR OP PERSLUCHTTANK MET DROGER - 13 BAR



100% Duty cycle

⚡ Zie ook downstream elementen op pg. 74 & pg. 75



WAAROM 13 BAR?

Een aantal toepassingen, bijvoorbeeld in de trucksector, vragen een hogere druk om te functioneren. Hiervoor zijn een aantal standaard compressoren ook leverbaar in 13 bar.

NS D 10/270 - 13 BAR

Bestelnr. (3-400 V): 25176

- Effectieve luchtopbrengst: 773 l/min.
- Werkdruk: 13 bar
- Ketel: 270 l
- Vermogen: 10 PK (7,5 kW)
- Geluidsniveau: 69 dB(A)
- Gewicht: 296 kg
- Afmetingen: 1533x678x1447 mm

Ideaal voor de truck sector
773 l/min. effectief
Incl. persluchtdroger
3-400 V
13 Bar

7999€
prijs excl. btw

SCHROEFCOMPRESSOR OP PERSLUCHTTANK MET DROGER - 13 BAR



100% Duty cycle



- Volledig geïntegreerd aluminium blok
- Superieure verticale olieafscheiding
- Nieuwe generatie compact compressorblok
- Zeer betrouwbare, energie-efficiënte motor
- Laag geluidsniveau en trillingen
- Eenvoudige en betrouwbare digitale regelaar
- Snel, eenvoudig en kosteneffectief onderhoud

⚡ Zie ook downstream elementen op pg. 74 & pg. 75



NS D 15/500 - 13 BAR

Bestelnr. (3-400 V): 25178

- Effectieve luchtopbrengst: 1150 l/min.
- Werkdruk: 13 bar
- Ketel: 500 l
- Vermogen: 15 PK (11 kW)
- Geluidsniveau: 69 dB(A)
- Gewicht: 350 kg
- Afmetingen: 1935x678x1578 mm

Ideaal voor de truck sector
1150 l/min. effectief
Incl. persluchtdroger
3-400 V
13 Bar

8999€
prijs excl. btw

GROTERE MODELLEN OP AANVRAAG BIJ INFO@CONTIMACGMT.EU



Persluchtleidingen in alu ²

zie ons compleet assortiment en voorraadstatus op www.contimacgmt.eu

Fe



AIRCOM QUICK LINE KIT BASIC Ø16MM - 14M

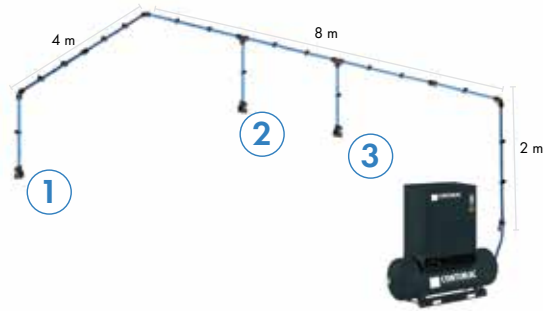

Bestelnr.: 60034
Complete set aluminium persluchtleidingen met 3 aftakpunten 1/2"

- Lengte: 14 m
- Ø leidingen: 16 mm
- Max. oppervlakte: 48 m²
- Max. 5,5 PK
- Max. 15 bar

899€
prijs excl. btw

Inhoud	Omschrijving	Aantal
	Aluminium buis 2 m Ø16 mm	10
	Rechte koppeling Ø16 mm	5
	Bevestigingsbeugels M8 Ø16 mm	20
	90° knie Ø16 mm	6
	T-stuk Ø16 mm	4
	Verbinding met enkelpoorts verdeelstuk F/F 16 x 1/2"	3
	Versterkte slang 2 m Ø16 mm	1
	Snelkoppeling 1/2"	1

Inhoud	Omschrijving	Aantal
	Verbindings slang 1/2" M x 1/2" F	1
	Bolkraan 16 x 1/2"	1
	Moersleutel Ø16 mm	1

OPTIONEEL

Bestelnr.: 60034-1 •
Uitbreiding buizenset +20% **159€**
prijs excl. btw

Bestelnr.: 60034-2 •
Uitbreiding aftakpunten 2st. - enkele poort **199€**
prijs excl. btw

AIRCOM QUICK LINE KIT STANDARD Ø20MM - 22M

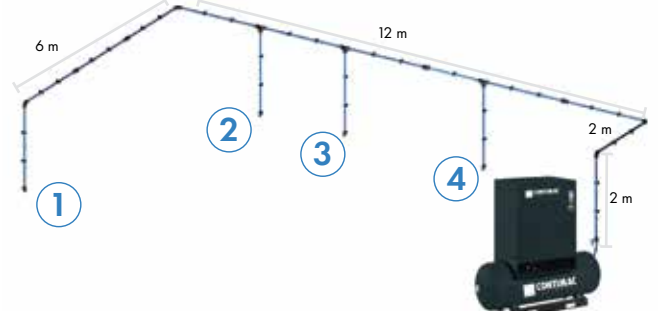

Bestelnr.: 60035
Complete set aluminium persluchtleidingen met 4 aftakpunten 1/2"

- Lengte: 22 m
- Ø leidingen: 20 mm
- Max. oppervlakte: 120 m²
- Max. 7,5 PK
- Max. 15 bar

1299€
prijs excl. btw

Inhoud	Omschrijving	Aantal
	Aluminium buis 2 m Ø20 mm	15
	Rechte koppeling Ø20 mm	6
	Bevestigingsbeugels M8 Ø20 mm	30
	90° knie Ø20 mm	7
	T-stuk Ø20 mm	6
	Verbinding met enkelpoorts verdeelstuk F/F 20 x 1/2"	4
	Versterkte slang 2 m Ø20 mm	1
	Snelkoppeling 1/2"	1

Inhoud	Omschrijving	Aantal
	Verbindings slang 1/2" M x 1/2" F	1
	Bolkraan 20 x 1/2"	1
	Moersleutel Ø20 mm	1

OPTIONEEL

Bestelnr.: 60035-1 •
Uitbreiding buizenset +20% **299€**
prijs excl. btw

Bestelnr.: 60035-2 •
Uitbreiding aftakpunten 2st. - enkele poort **299€**
prijs excl. btw

AIRCOM QUICK LINE KIT PROFESSIONAL Ø25MM - 36M

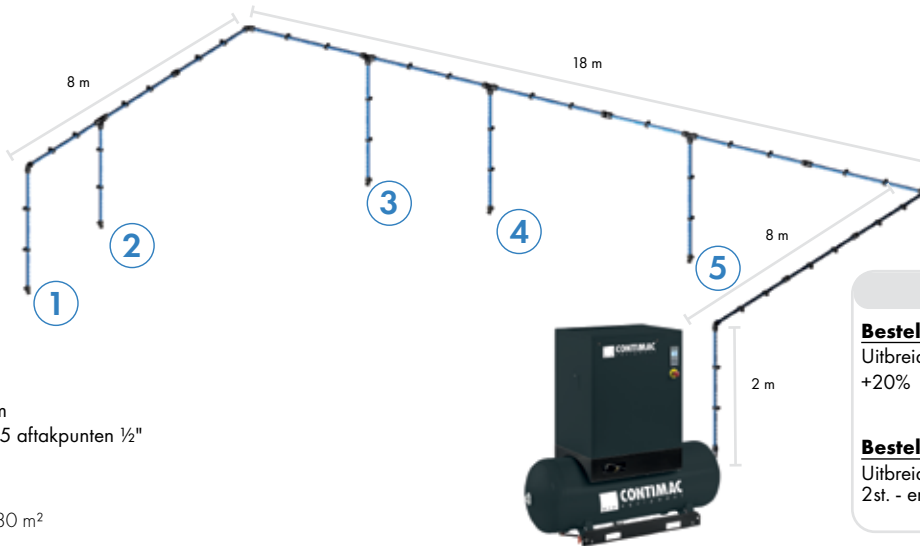

Bestelnr.: 60036
Complete set aluminium persluchtleidingen met 5 aftakpunten 1/2"

- Lengte: 36 m
- Ø leidingen: 25 mm
- Max. oppervlakte: 180 m²
- Max. 10 PK
- Max. 15 bar

1999€
prijs excl. btw

OPTIONEEL

Bestelnr.: 60036-1 •
Uitbreiding buizenset +20% **399€**
prijs excl. btw

Bestelnr.: 60036-2 •
Uitbreiding aftakpunten 2st. - enkele poort **299€**
prijs excl. btw

Inhoud	Omschrijving	Aantal
	Aluminium buis 2 m Ø25 mm	18
	Aluminium buis 2 m Ø20 mm	5
	Rechte koppeling Ø25 mm	9
	Bevestigingsbeugels M8 Ø25 mm	40

Inhoud	Omschrijving	Aantal
	Bevestigingsbeugels M8 Ø20 mm	10
	90° knie Ø25 mm	7
	Reductie T-stuk Ø25x20 mm	5
	T-stuk Ø25 mm	2

Inhoud	Omschrijving	Aantal
	Verbinding met enkelpoorts verdeelstuk F/F 20 x 1/2"	5
	Versterkte slang 2 m Ø20 mm	1
	Einddop Ø25 mm	1
	Verbindings slang 3/4" M x 3/4" F	1

Inhoud	Omschrijving	Aantal
	Bolkraan 25 x 3/4"	1
	Moersleutel Ø25 mm	1
	Moersleutel Ø20 mm	1

Persluchtleidingen in alu ²

zie ons compleet assortiment en voorraadstatus op www.contimacgmt.eu

AIRCOM QUICK LINE KIT PROFESSIONAL Ø32MM - 64M

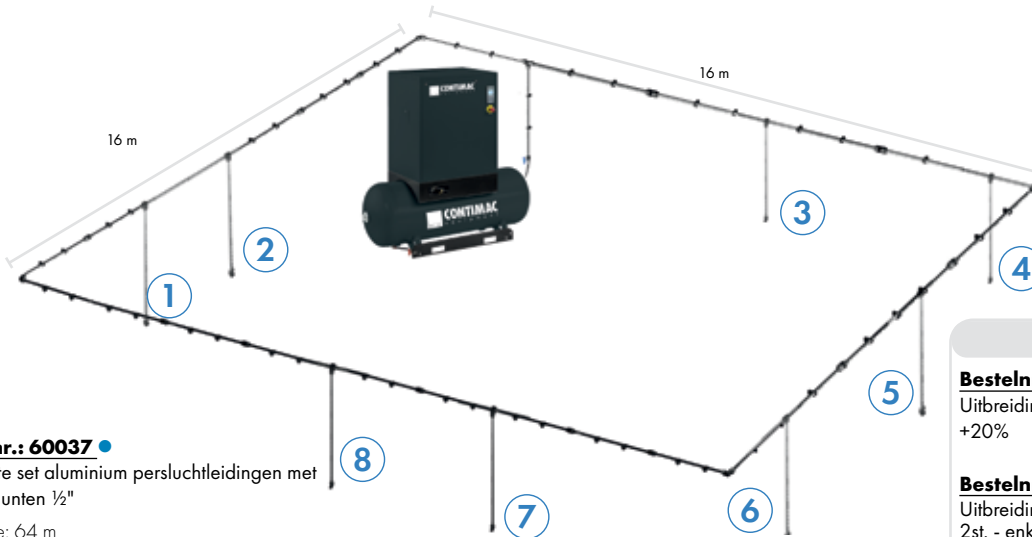

Bestelnr.: 60037 •

Complete set aluminium persluchtleidingen met 8 aftakpunten 1/2"

- Lengte: 64 m
- Ø leidingen: 32 mm
- Max. oppervlakte: 256 m²
- Max. 20 PK
- Max. 15 bar

4999€
prijs excl. btw

OPTIONEEL

Bestelnr.: 60037-1 •

Uitbreiding buizenset +20%

699€
prijs excl. btw

Bestelnr.: 60037-2 •

Uitbreiding aftakpunten 2st. - enkele poort

339€
prijs excl. btw

Bestelnr.: 60037-3 •

Uitbreiding aftakpunten 2st. - dubbele poort

359€
prijs excl. btw

Inhoud	Omschrijving	Aantal	Inhoud	Omschrijving	Aantal	Inhoud	Omschrijving	Aantal	Inhoud	Omschrijving	Aantal
	Aluminium buis 2 m Ø32 mm	32		90° knie Ø32 mm	8		Verbinding met dubbelpoorts verdeelstuk F/F Ø20 mm x 1/2"	4		Bolkraan 1 1/4"x1 1/4"	1
	Aluminium buis 2 m Ø20 mm	8		Snelkoppeling aftakking Ø32 mm x Ø20 mm	8		Versterkte slang 2 m Ø20 mm	1		Aansluitingslang Ø32 mm x 1 1/4"	1
	Rechte koppeling Ø32 mm	30		T-stuk Ø32 mm	3		Einddop Ø32 mm	2		Moersleutel Ø32 mm	1
	Bevestigingsbeugels M8 Ø32 mm	40		Verbinding met enkelpoorts verdeelstuk F/F Ø20 mm x 1/2"	4		Verbindingsstuk Ø32 mm x 1 1/4"	2		Moersleutel Ø20 mm	1
	Bevestigingsbeugels M8 Ø20 mm	20								Kernboor voor snelle aftakkingen koppeling	1

AIRCOM QUICK LINE KIT PROFESSIONAL Ø40MM - 100M

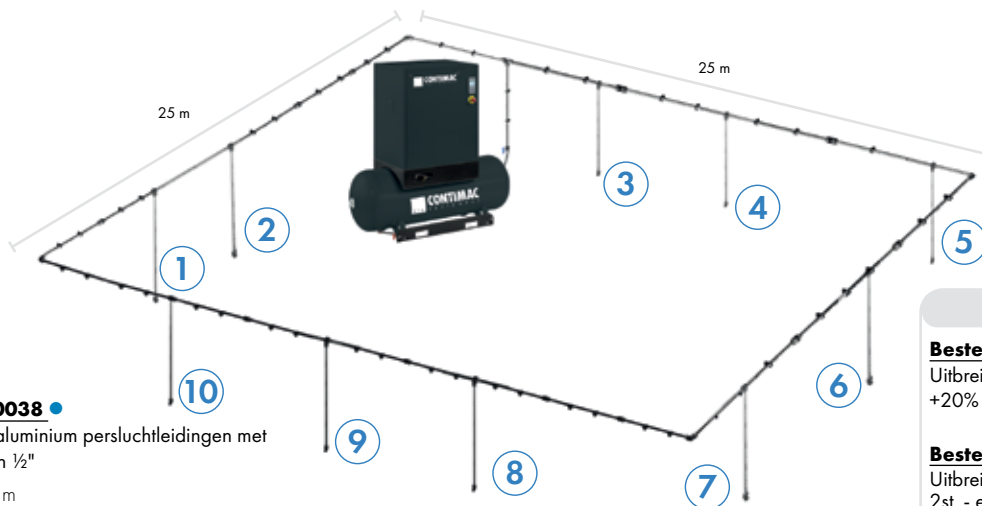

Bestelnr.: 60038 •

Complete set aluminium persluchtleidingen met 10 aftakpunten 1/2"

- Lengte: 100 m
- Ø leidingen: 40 mm
- Max. oppervlakte: 625 m²
- Max. 30 PK
- Max. 15 bar

5999€
prijs excl. btw

OPTIONEEL

Bestelnr.: 60038-1 •

Uitbreiding buizenset +20%

1099€
prijs excl. btw

Bestelnr.: 60038-2 •

Uitbreiding aftakpunten 2st. - enkele poort

399€
prijs excl. btw

Bestelnr.: 60038-3 •

Uitbreiding aftakpunten 2st. - dubbele poort

499€
prijs excl. btw

Inhoud	Omschrijving	Aantal	Inhoud	Omschrijving	Aantal	Inhoud	Omschrijving	Aantal	Inhoud	Omschrijving	Aantal
	Aluminium buis 4 m Ø40 mm	25		Bevestigingsbeugels M8 Ø25 mm	10		T-stuk Ø40 mm	1		Bolkraan 1 1/2"x1 1/2"	1
	Aluminium buis 4 m Ø25 mm	2		Bevestigingsbeugels M8 Ø20 mm	20		Verbinding met enkelpoorts verdeelstuk F/F 20 x 1/2"	8		Aansluitingslang Ø40 mm x 1 1/2"	1
	Aluminium buis 4 m Ø20 mm	8		90° knie Ø40 mm	8		Verbinding met dubbelpoorts verdeelstuk F/F 25 x 3/4"	2		Moersleutel Ø40 mm	1
	Rechte koppeling Ø40 mm	22		Snelkoppeling aftakking Ø40 mm x 25 mm	2		Einddop Ø40 mm	1		Moersleutel Ø25 mm	1
	Bevestigingsbeugels M8 Ø40 mm	50		Snelkoppeling aftakking Ø40 mm x 20 mm	8		Verbindingsstuk 40x1 1/2"	2		Moersleutel Ø20 mm	1
										Kernboor voor snelle aftakkingen koppeling	1

Persluchtlangen 12

zie ons compleet assortiment en voorraadstatus op www.contimacgmt.eu

SPIRAALSLANGEN

Polyamide

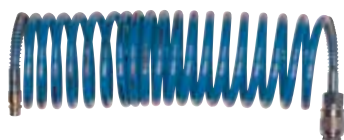

- Inclusief universele koppelingen
- Knikbeveiliging
- In polyamide materiaal met uitstekend memory effect

Bestelnr.	Lengte	Prijs excl. btw
25204	5 m	22€
25205	7,5 m	29€
25206	10 m	35€

PU-SPIRAALSLANGEN

PU
Buitendraad 2x1/4"

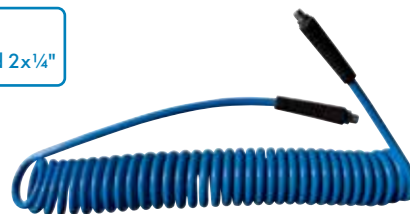

- Knikbeveiliging
- In PU materiaal met uitstekend memory effect

Bestelnr.	Lengte	Binnendia.	Buitendia.	Prijs excl. btw
28138	4 m	5 mm	8 mm	25€
28140	8 m	6,5 mm	10 mm	29€
28145	8 m	8 mm	12 mm	35€

PERSLUCHTSLANGEN

Composiet



- Knikbeveiliging
- Inclusief universele koppelingen

Bestelnr.	Lengte	Prijs excl. btw
25212	10 m	39€
25214	15 m	49€
25216	20 m	55€

PU-PERSLUCHTSLANG

PU



- PU-slang 8x12 mm
 - Knikbeveiliging
 - -40°C/+60°C
 - Duurzaam
 - Aansluiting 2 x1/4" buitendraad.
- Monteer koppeling naar keuze

Bestelnr.	Lengte	Koppeling	Prijs excl. btw
25298	10 m	2 x1/4" buitendraad	39€

PU-PERSLUCHTSLANG

PU



- PU-slang 8x12 mm
- Knikbeveiliging
- -40°C/+60°C
- Duurzaam
- Inclusief universele koppelingen

Bestelnr.	Lengte	Koppeling	Prijs excl. btw
25290	10 m	Universeel	47€
25291	15 m	Universeel	59€
25292	20 m	Universeel	67€

PU-SLANGHASPEL 30 M

30m
Air
PU



Bestelnr.: 25222

- PU-slang 8x12 mm
- Slanghaspel op voet
- Aansluiting: 2 x1/4" buitendraad
- Werktemperatuur: -20°C/70°C
- 360° draaibaar

145€
prijs excl. btw

PU-SLANGHASPEL AUTO 30 M

Zelfoprollend
30 m
Air
PU



Bestelnr.: 25225

- PU-slang 8x12 mm
- Aansluiting: 2 x1/4" buitendraad

219€
prijs excl. btw

TRANSPARENT 50M



- 3 lagen PVC met polyester inlagen
- Max druk 20 Bar
- Ook geschikt voor industriële gassen en chemicaliën
- Hoge vacuüm bestendigheid en minimaal drukverlies
- Temperatuurbereik: -15 tot 80 °C

Bestelnr.	Lengte	Diameter	Prijs excl. btw
618350006	50 m	6x12 mm - 1/4"	49€
618350008	50 m	8x14 mm - 3/8"	65€
618350010	50 m	10x16 mm - 3/8"	72,50€
618350012	50 m	13x20 mm - 1/2"	109€
618350015	50 m	15x23 mm - 5/8"	159€
618350019	50 m	19x26 mm - 3/4"	209€
618350025	50 m	25x34 mm - 1"	309€

BLAUW NOBULAIR 50M



- 3-laags TPE met polyester inlagen
- Max druk 15 Bar
- Geschikt waar zeer hoge souplesse is vereist, UV en slijtvaste buitenwand
- Temperatuurbereik: -25 tot 60 °C

Bestelnr.	Lengte	Diameter	Prijs excl. btw
618355006	50 m	6x11 mm	115€
618355008	50 m	8x13 mm	130€
618355010	50 m	10x15 mm	169€
618355012	50 m	13x19 mm	195€

RUBBEREN PERSLUCHT SLANG



- Grote afmetingen, ideaal voor 3/4" en 1" slagmoersleutels
- In en uitwendig rubber
- Max druk 20 Bar
- Flexibel en knikvast
- Temperatuurbereik: -15 tot 80 °C

Bestelnr.	Lengte	Diameter	Prijs excl. btw
618365089	100 m	8x15 mm	250€
618365105	50 m	10x17 mm	139€
618365135	50 m	13x21 mm	179€

Veerbalancers / Haspels 6

zie ons compleet assortiment en voorraadstatus op www.continacgmt.eu

POMPSTOKKEN

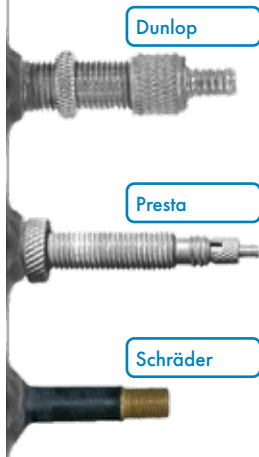

Dunlop

Presta

Schrader

- Zelfsluitende pompstokken met fietsen autoventielkop
- Beschikbaar voor Dunlop / Hollandse ventielen of voor Presta / Franse ventielen / race fietsen
- Geschikt voor Schrader (autoventielen) / mountain bike



Bestelnr.	557100010	557100011	557100020	557100021
Aansluiting	8 mm slangtule	1/4" F	8 mm slangtule	1/4" F
Lengte	26 cm	26 cm	17 cm	17 cm
Zelfsluitend	ja	ja	ja	ja
Geschikt voor	Schrader (autoventiel) Dunlop/Hollands-fietsventiel		Schrader (autoventiel) Presta/Frans-fietsventiel	
Prijs excl. btw	59,50€	56€	58,50€	56€

VEERBALANCERS MET STAALDRAAD



Bestelnr.: 28806

- Max. lengte: 1600 mm
- Gewichtscapaciteit: 0,4 - 1 kg

69€
prijs excl. btw

Bestelnr.: 28808

- Max. lengte: 1600 mm
- Gewichtscapaciteit: 1-2 kg

75€
prijs excl. btw

Bestelnr.: 28810

- Max. lengte: 1600 mm
- Gewichtscapaciteit: 2-3 kg

79€
prijs excl. btw

VEERBALANCERS MET PERSLUCHTSLANG



Bestelnr.: 28800

- Max. lengte: 1350mm
- Aansluiting: 2x1/4"
- Gewichtscapaciteit: 0,4-0,8kg

199€
prijs excl. btw

Bestelnr.: 28802

- Max. lengte: 1350mm
- Aansluiting: 2x1/4"
- Gewichtscapaciteit: 0,75-1,5kg

205€
prijs excl. btw

Bestelnr.: 28804

- Max. lengte: 1350mm
- Aansluiting: 2x1/4"
- Gewichtscapaciteit: 1,2-2,5kg

219€
prijs excl. btw

Haspels voor speciale applicaties 6

SLOWMOTION INTEGRATED



Bestelnr.	568844250	568840310
Behuizing	ROLL MAXI EVO	ROLL MAXI
Type	WATER	WATER
Lengte	20 m	30 m
Diameter	11 mm	11 mm
Max. druk	6 bar	6 bar
Info	Max. temperatuur: 40°C	Max. temperatuur: 40°C
Afmetingen	28x56x48 cm	34x48x55 cm
Gewicht	9,5 kg	12,7 kg
Slowmotion	Geïntegreerd	-
Prijs excl. btw	269€	299€

Bestelnr.	568809100	26193
Behuizing	ROLL COMPACT	ROLL LAMP
Type	CAR CHARGING	LED LIGHT
Lengte	6 m	15 m
Diameter	16 mm²	2x1,5 mm²
Info		24 V - 18 Leds - 11 W/900 Lumen
Afmetingen	35x33x25 cm	41,5x24x28 cm
Gewicht	15 kg	4,4 kg
Optie Slowmotion	568707240	568707210
Prijs excl. btw	575€	295€



Bestelnr.	568808400	568808420
Behuizing	ROLL COMPACT	ROLL COMPACT
Type	Rood/wit Afzelint	Zwart/geel Afzelint
Lengte	20 m	20 m
Afmetingen	35x33x21 cm	35x33x21 cm
Gewicht	3,5 kg	3,5 kg
Optie Slowmotion	568707030	568707030
Prijs excl. btw	179€	169€

Bestelnr.	568811001	568811500
Behuizing	ROLL CLASSIC GROUND	ROLL CLASSIC GROUND
Type	6 mm² H07 V-K Aarding zonder klem	6 mm² H07 V-K Aarding met klem
Lengte	15 m	15 m
Afmetingen	29x29x27,5 cm	29x29x27,5 cm
Gewicht	3,8 kg	3,8 kg
Optie Slowmotion	568707210	568707210
Prijs excl. btw	179€	749€



Kabelhaspels 6

zie ons compleet assortiment en voorraadstatus op www.contimacgmt.eu

- Behuizing in slagvaste ABS uitvoering
- Draaibare wandbevestigingsmodule
- Zelfoprollend met blokkering



Bestelnr.	568800150	568811200	568808757	568811030	568811055
Behuizing	ROLL MINOR	ROLL CLASSIC PLUS	ROLL COMPACT	ROLL MASTER PLUS	ROLL MASTER PLUS
Stekker	Schuko	Schuko	Schuko	Schuko	Schuko
Lengte	5+1 m	10 m	15 m	15 m	10 m
Type	H05VV-F	H05VV-F	H07RN-F	H05VV-F	H07RN-F
Kabel diameter	1,5 mm ²	1,5 mm ²	2,5 mm ²	1,5 mm ²	2,5 mm ²
Input	3 G - 230 V	3 G - 230 V	3 G - 230 V	3 G - 230 V	3 G - 230 V
Output opgerold	800 W	800 W	1600 W	800 W	1600 W
Output afgerold	2000 W	2000 W	3000 W	2000 W	3000 W
Thermische beveiliging	Ja	Ja	Ja	Ja	Ja
Afmetingen	23x20x15 cm	28x28x19 cm	35x33x21 cm	29x29x20,5 cm	29x29x20,5 cm
Gewicht	2 kg	3,5 kg	6,6 kg	4,5 kg	5,1 kg
Optie Slowmotion	-	568707210	568707240	26164	26164
Prijs excl. btw	239€	169€	299€	179€	239€



Bestelnr.	568820865	568820895	5688885120	568885320	568885600	568882450	568882700	26143
Behuizing	ROLL MAJOR PLUS	ROLL MAJOR PLUS	ROLL GENIUS	ROLL GENIUS	ROLL GENIUS	ROLL EXTRA	ROLL EXTRA	ROLL EXTRA
Stekker	-	-	Schuko	Schuko	-	Schuko	-	-
Lengte	20 m	15 m	35 m	20 m	15 m	35 m	30 m	25 m
Type	H07RN-F	H07RN-F	H05VV-F	H07RN-F	H07RN-F	H05VV-F	H07RN-F	H07RN-F
Kabel diameter	1,5 mm ²	2,5 mm ²	1,5 mm ²	2,5 mm ²	2,5 mm ²	1,5 mm ²	1,5 mm ²	2,5 mm ²
Input	5 G - 400 V	5 G - 400 V	3 G - 230 V	5 G - 230 V	5 G - 400 V	3 G - 230 V	5 G - 400 V	5 G - 400 V
Output opgerold	1000 W	2800 W	800 W	1600 W	2800 W	800 W	1000 W	2800 W
Output afgerold	3000 W	5000 W	2000 W	3000 W	5000 W	2000 W	3000 W	5000 W
Thermische beveiliging	Ja	Ja	Ja	Ja	Ja	Ja	Ja	Ja
Afmetingen	42x39x23 cm	42x39x23 cm	42x39x23 cm	42x39x23 cm	42x39x23 cm	50x44x23 cm	50x44x23 cm	50x44x23 cm
Gewicht	9,0 kg	9,4 kg	8,3 kg	8,8 kg	9,7 kg	12,0 kg	14,0 kg	15,9 kg
Optie Slowmotion	568707000	568707000	568707260	568707260	568707260	568707260	568707260	568707260
Prijs excl. btw	429€	479€	339€	479€	479€	379€	549€	659€

Persluchthaspels 6

METALEN MUURHASPELS



Bestelnr.	Werktemperatuur	Lengte	Ø	Ingang	Uitgang	Prijs excl. btw
25223	-20°C / 70°C	10 m	8x12 mm	¼"	¼"	199€
25226	-20°C / 70°C	12 m	8x12 mm	¼"	¼"	219€
25227	-20°C / 70°C	15 m	8x12 mm	¼"	¼"	229€

OPTIONEEL: SLOWMOTION

De innovatieve Slowmotion zorgt voor het gecontroleerd oprollen van de slang of kabel. Omdat de slang of kabel rustig de haspel in wordt geleid, zorgt dit voor het behoud van uw slang en haspelbehuizing en voor een soepele, nette geleiding van de slang of kabel het haspel in. Tevens zorgt dit voor een langere levensduur van het oprolmechanisme en zorgt dit systeem voor een veilige werksituatie. Het geluidsniveau reduceert u hiermee ook nog eens. Zeer gemakkelijk te monteren door middel van 3 schroeven. Bestel uw exemplaar en ervaar het gemak!



Scan de code om een video te bekijken



Bestelnr.	Prijs excl. btw
568707000	45€
568707030	45€
568707210	45€
568707240	45€
26164	49€
568707260	79€

Persluchthaspels 6

zie ons compleet assortiment en voorraadstatus op www.continacgmt.eu

- Behuizing in slagvaste ABS uitvoering
- Draaibare wandbevestigingsmodule
- Zelfoprollend met blokkering



Bestelnr.	26176	568823100	26187	26175
Behuizing	ROLL MINOR AIR	ROLL SPECIAL	ROLL MASTER PLUS	ROLL COMPACT
Water	Nee	Max. 40°C	Max. 40°C	Max. 40°C
Werkdruk	10 bar	10 bar	10 bar	10 bar
Lengte	5 + 1 m	12 m	9 m	12 m
Diameter	6 mm	8 mm	8 mm	8 mm
Ingang - Uitgang	¼" F - ¼" M	¼" F - ¼" M	¼" F - ¼" M	¼" F - ¼" M
Afmetingen	23x20x15 cm	36x33x20 cm	29x29x20,5 cm	36x33x21 cm
Gewicht	1,2 kg	3,7 kg	3,4 kg	4,1 kg
Optie Slowmotion	-	-	26164	568707030
Prijs excl. btw	99€	139€	149€	169€

- Behuizing in slagvaste ABS uitvoering
- Draaibare wandbevestigingsmodule
- Zelfoprollend met blokkering

- Muurhaspel in slagvaste ABS uitvoering
- Draaibare wandbevestigingsmodule
- Zelfoprollend met blokkering

slow motion SLOWMOTION INTEGRATED

slow motion SLOWMOTION INTEGRATED



Bestelnr.	26179	26186	26159	26199
Behuizing	ROLL MAJOR PLUS	ROLL MAJOR PLUS	ROLL MEGA	ROLL MEGA
Water	Max. 40°C	Max. 40°C	Max. 40°C	Max. 40°C
Werkdruk	15 bar	15 bar	15 bar	15 bar
Lengte	15 m	14 + 1 m	20 m	15 + 1 m
Diameter	8 mm	10 mm	10 mm	12 mm
In/Uitgang	¼" F - ¼" M	¾" F - ¾" M	¾" F - ¾" M	½" F - ½" M
Afmetingen	42x39x23 cm	42x39x23 cm	50x43,5x23,5 cm	50x43,5x23,5 cm
Gewicht	5,1 kg	5,6 kg	8,3 kg	8,3 kg
Optie Slowmotion	568707000	568707000	-	-
Prijs excl. btw	199€	229€	299€	319€

- Stalen beugelrame, slagvast kunststof
- Luchthaspels zijn voorzien van een terugloopbeveiliging en een vrijloop
- Alle onderdelen los leverbaar



Bestelnr.	568860650
Behuizing	ROLL PROFI OPEN
Water	Max. 40°C
Werkdruk	20 BAR
Lengte	16+2 m
Diameter	10 mm
In/Uitgang	½" M - ¾" M
Afmetingen	53x47x25 cm
Gewicht	13,5 kg
Prijs excl. btw	399€

- Stalen beugelrame, slagvast kunststof
- Luchthaspels zijn voorzien van een terugloopbeveiliging en een vrijloop
- Alle onderdelen los leverbaar



Bestelnr.	568860660
Behuizing	ROLL PROFI OPEN
Water	Max. 40°C
Werkdruk	20 BAR
Lengte	13+2 m
Diameter	13 mm
In/Uitgang	½" M - ½" M
Afmetingen	53x47x25 cm
Gewicht	14,5 kg
Prijs excl. btw	399€

Haspels voor: perslucht-hogedruk water-olie-diesel-AD Blue-vet 6

zie ons compleet assortiment en voorraadstatus op www.contimacgmt.eu

HASPELS OP AANVRAAG!

Niet gevonden wat u zoekt?

Contimac heeft voor iedere toepassing de geschikte haspel. U heeft keuze uit een assortiment van meer dan 500 haspels op aanvraag. **Interesse?** Neem contact op met één van onze vertegenwoordigers of mail uw vraag naar: info@contimacgmt.eu



Bestelnr. (Oude Bestelnr.)	567000111 4530/12	567000113 ● 4532/31	567000112 ● 4530/64
Toepassing	Lucht / Water	Lucht / Water	Diesel
Behuizing	ABS- kunststof	ABS- kunststof	ABS- kunststof
Beugel	Staal	Inox	Staal
Max. druk	20 bar	200 bar	10 bar
Max. temp.	70°C	100°C	-
Lengte	25 m	25 m	8 m
Slangdiameter	½"	¾"	1"
Ingang	½" F	¾" F	1" F
Uitgang	½" F	¾" F	1" F
Optie Speedcontrol	567000094	567000094	567000094
Optie Zwenkbeugel	567000114	567000115	567000114
Optie Slanggeleider	567000086	567000088	567000086
Prijs	835€	1199€	939€



Bestelnr. (Oude Bestelnr.)	567000097 430/11	567000100 432/32	567000103 4430/13	567000105 4432/32	567000104 4430/42
Toepassing	Lucht / Water	Lucht / Water	Lucht / Water	Lucht / Water	Olief
Behuizing	Staal	Inox AISI 304	Staal	Inox AISI 304	Staal
Max. druk	20 bar	200 bar	20 bar	200 bar	150 bar
Max. temp.	70°C	100°C	70°C	100°C	-
Lengte	15 m	18 m	18 m	18 m	15 m
Slangdiameter	½"	¾"	¾"	¾"	½"
Ingang	½" F	¾" F	½" F	¾" F	½" F
Uitgang	½" M	¾" F	¾" M	¾" M	½" M
Optie Speedcontrol	567000094	567000094	567000094	567000094	567000094
Optie Zwenkbeugel	567000095	567000096	567000095	567000095	567000095
Optie Slanggeleider	567000085	567000138	567000085	567000085	567000085
Prijs	629€	999€	549€	779€	599€



Bestelnr. (Oude Bestelnr.)	567000116 530/12	567000117 532/31	567000119 ● 540/11	567000120 540/62	567000106 4436/21
Toepassing	Lucht / Water	Lucht / Water	Lucht / Water	Diesel	AD Blue
Behuizing	Staal	Inox AISI 304	Staal	Staal	Staal
Max. druk	20 bar	200 bar	20 bar	10 bar	10 bar
Max. temp.	70°C	100°C	70°C	-	-
Lengte	25 m	25 m	15 m	20 m	8 m
Slangdiameter	½"	¾"	¾"	19x27 mm	19x27 mm
Ingang	½" F	¾" F	1" F	1" F	¾" F
Uitgang	½" M	¾" F	¾" M	¾" M	¾" M
Optie Speedcontrol	567000094	567000094	567000094	567000094	567000094
Optie Zwenkbeugel	567000114	567000115	567000118	567000118	567000095
Optie Slanggeleider	567000086	567000088	567000087	567000087	567000085
Prijs	869€	1449€	1049€	1049€	1359€

OPTIONEEL: SPEEDCONTROL

Bestelnr.: 567000094
(430/020)

- De Speed Control werkt door verschillende tandwielen die een vertraging opwekken
- Langere levensduur van de haspel
- Langere levensduur van de bevestigde apparaten
- Veiligheid van de gebruiker en omgeving



259€
prijs excl. btw

OPTIONEEL: ZWENKBEUGEL



Bestelnr. (Oude Bestelnr.)	567000095 430/05	567000114 530/05	567000102 440/05	567000115 530/06	567000096 430/06	567000118 540/05
Prijs	59€	59€	59€	109€	99€	119€

Haspels voor automotive / industrie 6

zie ons compleet assortiment en voorraadstatus op www.continacgmt.eu



Bestelnr. (Oude Bestelnr.)	567000107 4440/13	567000108 • 4440/41	567000110 • 4440/52
Toepassing	lucht / water	olie	vet
Behuizing	staal	staal	staal
Werkdruk max.	20 bar	150 bar	400 bar
Lengte	18 m	10 m	18 m
Diameter	3/8"	1/2"	1/4"
Ingang -Uitgang	1/2" F - 3/8" M	1/2" F - 1/2" M	3/8" F - 1/4" M
Optie Zwenkbeugel	567000102	567000102	567000102
Prijs	599€	539€	629€

PISTOOL

Bestelnr.: 567000035

(OE37900)

Lage druk vloeistofpistool (12bar) in technopolymeer



79€
prijs excl. btw



Bestelnr. (Oude Bestelnr.)	567000099 43108/16	567000101 43208/16	567000093 42848/12	567000083 • OE70505
Toepassing	lucht / water	lucht / reinigingsmiddel	lucht / water	lucht / reinigingsmiddel
Behuizing	staal	inox AISI 304	kunststof	inox AISI 304
Werkdruk max.	20 bar	20 bar	20 bar	10 bar
Max. temp	40°C	70°C	40°C	-
Lengte	15 m	15 m	15 m	15 m
Diameter	10x14,5 mm	10x14,5 mm	3/8"	1/2"
Ingang -Uitgang	3/8" M - 3/8" M	3/8" M - 3/8" M	3/8" M - 3/8" M	-
Optie Beschermkap	-	-	567000084	-
Prijs	419€	539€	299€	1599€



Bestelnr. (Oude Bestelnr.)	567000007 OE2315F	567000009 OE2325F	567000008 OE2315SF	567000053 • OE5515F	567000004 OE1161PF	567000092 • 42840/O10
Toepassing	1-230 V	1-230 V	1-230 V	3-400 V	aarding	afzetlint
Behuizing	kunststof	kunststof	kunststof	kunststof	kunststof	kunststof
Lengte	14 m	9 m	14 m	7 m	10 m	16 m
Kabeldiameter	3x1,5 mm2	3x1,5 mm2	3x1,5 mm2	5x1,5 mm2	16 mm2	-
Vermogen opgerold	1200 W	1900 W	1200 W	1400 W	-	-
Vermogen afgerold	2300 W	3500 W	2300 W	4000 W	-	-
Kabeltype	H05VV-F	H05VV-F	H05VV-F	H07RN-F	-	-
Incl. Schuko	-	-	ja	-	-	-
Breedte lint	-	-	-	-	-	40 mm
Optie Beschermkap	567000084	567000084	567000084	567000084	567000084	567000084
Prijs	299€	299€	339€	329€	399€	239€

OPTIONEEL: SLANGGELEIDER



Bestelnr. (Oude Bestelnr.)	567000085 OE77/44312	567000086 • OE77/45312	567000087 • OE77/45401	567000088 • OE79/45312
Prijs	259€	265€	269€	449€

OPTIONEEL: BESCHERMKAP

Bestelnr.: 567000084

(OE728115)

- Beschermkap gemaakt uit oliebestendig rubber
- IP45: bescherming tegen vocht
- Blokkeren van vuile deeltjes op de slang tijdens oprollen: langere levensduur van de haspel



52€
prijs excl. btw



Fe



RC



Persluchtkoppelingen 6

zie ons compleet assortiment en voorraadstatus op www.contimacgmt.eu

UNIVERSELE SNELKOPPELINGEN (VERPAKT PER 10 STUKS)

- Kwalitatieve **universele snelkoppelingen**
- Max. druk: 0-16 bar
- 15°C tot +80°C
- Geschikt voor:

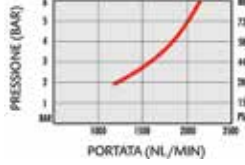

Bestelnr.	28508	28510	28512	28504	28506	28514	28515
Buitendraad	1/4"	3/8"	1/2"	-	-	-	-
Binnendraad	-	-	-	1/4"	3/8"	-	-
Slangpilaar	-	-	-	-	-	8 mm	10 mm
Prijs excl. BTW	75€	75€	75€	75€	75€	75€	75€

ORION STEEKNIPELS (VERPAKT PER 10 STUKS)

- **ORION (ARO 210)** steeknippels
- Max. druk: 0-16 bar
- 15°C tot +80°C

Orion profiel



Bestelnr.	28516	28518	28520	28524	28522	28523
Buitendraad	1/4"	3/8"	-	-	-	-
Binnendraad	-	-	1/4"	-	-	-
Slangpilaar	-	-	-	6 mm	8 mm	10 mm
Prijs excl. BTW	17€	18€	19€	17€	17€	17€

UNIVERSELE VEILIGHEIDSSNELKOPPELING (VERPAKT PER STUK)

- Kwalitatieve **universele veiligheidskoppelingen**
- Drukloos loskoppelen van perslucht machines
- Max. druk: 0-20 bar
- Messing verchroomd

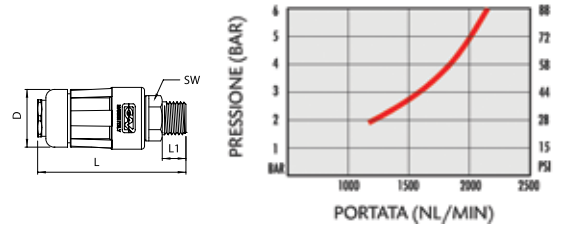

Bestelnr.	28450	28350	28355	28365	28375	28430	28385	28405
Buitendraad	1/4"	3/8"	1/2"	-	-	-	-	-
Binnendraad	-	-	-	1/4"	3/8"	-	-	-
Slangpilaar	-	-	-	-	-	6 mm	8 mm	10 mm
Prijs excl. BTW	33€	33€	33€	33€	33€	33€	33€	33€

UNIVERSELE SNELKOPPELINGEN IN GEHARD STAAL (VERPAKT PER STUK)

- Kwalitatieve **universele snelkoppelingen in gehard staal**
- Max. druk: 0-16 bar

Gehard staal

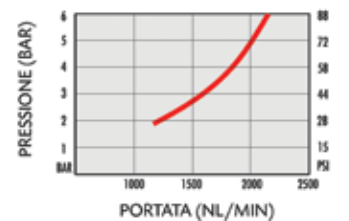

Bestelnr.	28831	555024223	28833	555024123	28835	28836	28837	28838	28839
Buitendraad	1/4"	3/8"	1/2"	-	-	-	-	-	-
Binnendraad	-	-	-	1/4"	3/8"	1/2"	-	-	-
Slangpilaar	-	-	-	-	-	-	6 mm	8 mm	10 mm
Prijs excl. BTW	15€	0€	15€	0€	15€	15€	2,90€	2,90€	15€

EURO STEEKNIPELS (VERPAKT PER STUK)

- **EURO** steeknippels
- Max. druk: 0-20 bar
- Staal verzinkt
- Doorlaat: 7,6 mm

Euro profiel



Bestelnr.	28840	28841	28842	28843	28844	28845	28846	28847	28849
Buitendraad	1/4"	3/8"	1/2"	-	-	-	-	-	-
Binnendraad	-	-	-	1/4"	3/8"	1/2"	-	-	-
Slangpilaar	-	-	-	-	-	-	6 mm	8 mm	10 mm
Prijs excl. BTW	3€	3€	3,80€	3,20€	3,10€	3,80€	2,90€	2,90€	2,90€

Persluchtkoppelingen 6

zie ons compleet assortiment en voorraadstatus op www.continacgmt.eu



Fe



VEILIGHEIDSKOPPELING KNOP GEEL VOOR ORION STEEKNIPELS (VERPAKT PER STUK)



Bestelnr.	ASIO6.1101	ASIO6.1102	ASIO6.1103	ASIO6.1151	ASIO6.1152	ASIO6.1153
Binnendraad	1/4"	3/8"	1/2"	-	-	-
Buitendraad	-	-	-	1/4"	3/8"	1/2"
Prijs excl. BTW	46€	46€	46€	46€	46€	46€

Bestelnr.	ASIO6.1806	ASIO6.1808	ASIO6.1810	2-wegkoppeling ASIO6.8102
Binnendraad	-	-	-	2x3/8"
Slangpilaar	6 mm	8 mm	10 mm	-
Prijs excl. BTW	46€	46€	46€	95€

VEILIGHEIDSKOPPELING KNOP GROEN VOOR EURO STEEKNIPELS (VERPAKT PER STUK)



Bestelnr.	ESIO7.1101	ESIO7.1102	ESIO7.1103	ESIO7.1151	ESIO7.1152	ESIO7.1153
Binnendraad	1/4"	3/8"	1/2"	-	-	-
Buitendraad	-	-	-	1/4"	3/8"	1/2"
Prijs excl. BTW	42,50€	42,50€	45€	42,50€	42,50€	45€

Bestelnr.	ESIO7.1806	ESIO7.1808	ESIO7.1810	2-wegkoppeling ESIO7.8102
Binnendraad	-	-	-	2x3/8"
Slangpilaar	6 mm	8 mm	10 mm	-
Prijs excl. BTW	42,50€	42,50€	42,50€	95€

INDUSTRIËLLE KOPPELINGEN VOOR GROTE CAPACITEITEN/ MAGNUM (VERPAKT PER STUK)

- Kwalitatieve hoogstaande **industriële snelkoppelingen in gehard staal**
- Ideaal voor hoog luchtCapaciteit (tot 5000 l/min.)
- Niet compatibel met universele koppelingen
- Max. druk: 0 - 20 bar



Bestelnr.	28560	28562	28566	28568	28570	28572
Buitendraad	3/8"	1/2"	-	-	-	-
Binnendraad	-	-	3/8"	1/2"	-	-
Slangpilaar	-	-	-	-	9 mm	13 mm
Prijs excl. BTW	25€	25€	25€	25€	25€	25€

INDUSTRIËLLE STEEKNIPELS VOOR GROTE CAPACITEITEN / MAGNUM (VERPAKT PER STUK)

- Kwalitatieve hoogstaande **industriële steeknippels**
- Ideaal voor hoog luchtCapaciteit (tot 5000 l/min.)
- Niet compatibel met universele koppelingen
- Max. druk: 0 - 20 bar



Bestelnr.	28574	28576	28578	28580	28582	28584
Buitendraad	3/8"	1/2"	-	-	-	-
Binnendraad	-	-	3/8"	1/2"	-	-
Slangpilaar	-	-	-	-	9 mm	13 mm
Prijs excl. BTW	7,50€	6,50€	6,50€	6,50€	6,50€	6,50€

2-WEGKOPPELINGEN (VERPAKT PER STUK)

Bestelnr.: 28502

- Aansluiting: 3/8"



19€
Prijs excl. btw

Bestelnr.: 28503

- Aansluiting: 3/8"



59€
Prijs excl. btw

Safety

Bestelnr.: 28577

- Aansluiting: 3/8"



29€
Prijs excl. btw

Gehard staal

Bestelnr.: 28575

- Aansluiting: 3/8"



49€
Prijs excl. btw

Magnum

KLAUWKOPPELINGEN DIN 3483VK / DIN 3481 (VERPAKT PER STUK)

- Ideaal als koppeling voor grote luchttopbrengsten zoals bv. grote slagmoersleutels van 3/4" en 1"
- In combinatie met rubberse slangen, zie pg. 82



Bestelnr.	Prijs excl. btw
618514212	14€
618514219	11€
618514225	15€
618514232	19€



Bestelnr.	Prijs excl. btw
618514112	15€
618514119	12€
618514125	12€
618514132	15€



Bestelnr.	Prijs excl. btw
618514012	15€
618514016	9€
618514019	11€
618514025	17€



Bestelnr.	Prijs excl. btw
618514305	7€



Persluchtkoppelingen 6

zie ons compleet assortiment en voorraadstatus op www.contimacgmt.eu

REDUCTIE KONISCHE BUITENDRAAD - BINNENDRAAD (LANG) (VERPAKT PER 10 STUKS)

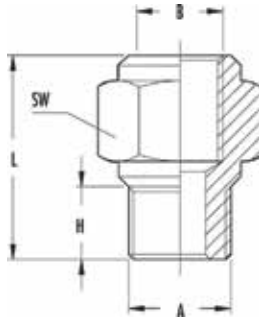

Bestelnr.	28544	28548	28546
A (buitendraad)	1/4"	1/2"	3/8"
B (binnendraad)	3/8"	1/2"	1/2"
H	11	11	11,5
L	25,5	29	29,5
SW (sleutelmaat)	20	25	25
Prijs	22€	29€	29€

KNIE 90° BINNENDRAAD

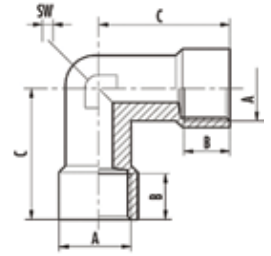

Bestelnr.	25348
A	1/4"
B	11
C	22
SW (sleutelmaat)	13
Gewicht	24 gr
Prijs	3,50€

DUBBELNIPPEL MET KONISCHE BUITENDRAAD (VERPAKT PER 10 STUKS)

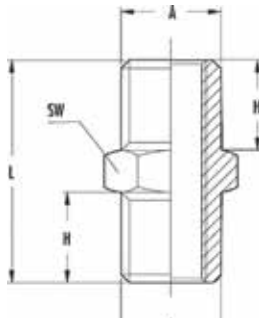

Bestelnr.	28532	28533	28534
A	1/4"-1/2"	3/8"-3/8"	1/2"-1/2"
H	11	11,5	28
L	27	28	33,5
SW (sleutelmaat)	14	17	22
Prijs	19€	22€	22€

KNIE 90° BUITENDRAAD

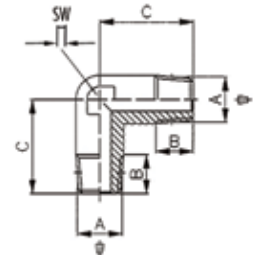

Bestelnr.	25346
A	3/8"
B	11,5
C	26,5
SW (sleutelmaat)	17
Gewicht	40 gr
Prijs	3,50€

VERLOOPSTUK MET KONISCHE BUITENDRAAD (VERPAKT PER 10 STUKS)

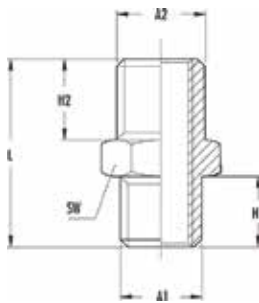

Bestelnr.	28538	28540	28542
A1	1/8"	1/4"	3/8"
A2	1/4"	3/8"	1/2"
H1	7,5	11	11,5
H2	11	11,5	14
L	23,5	27,5	31
SW (sleutelmaat)	14	17	22
Prijs	19€	15€	22€

KNIE 90° BINNEN- EN BUITENDRAAD

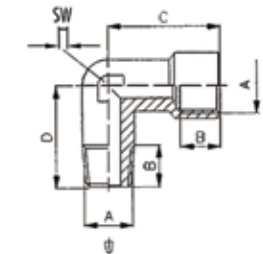

Bestelnr.	25347
A	1/4"
B	11
C	22
D	22
SW (sleutelmaat)	13
Gewicht	22 gr
Prijs	3,50€

T-STUK

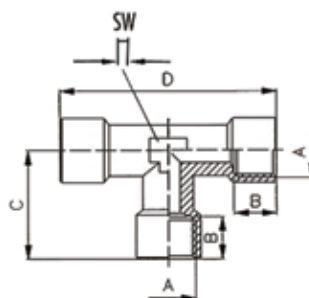

Bestelnr.	28549	28550
A	1/4"	3/8"
B	11	11,5
C	22	26,5
D	44	53
SW (sleutelmaat)	13	17
Gewicht	30 gr	58 gr
Prijs	3,50€	3,50€

STOP

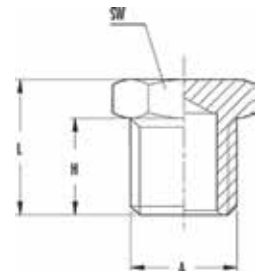

Bestelnr.	555012234	555012233
A	1/4"	3/8"
H	8	9
L	13	14
SW (sleutelmaat)	17	19
Prijs	2,60€	2,50€

Perslucht koppelingen 6

zie ons compleet assortiment en voorraadstatus op www.continacgmt.eu

PERSLUCHTVERDELERS (VERPAKT PER 10 STUKS)

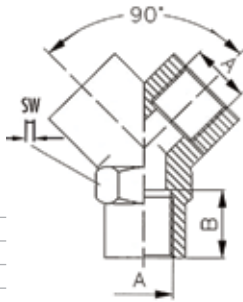

Bestelnr.	28500
A	3/8"
B	11,5
SW (sleutelmaat)	20
Gewicht	36 gr
Prijs	49€

TERUGSLAGKLEPPEN

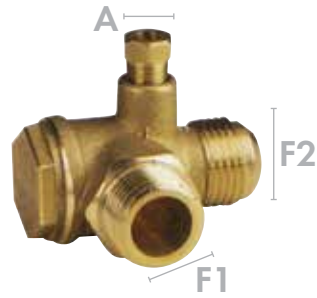

Bestelnr.	20232	25530	25680	25721	20242	25720	25881
A	1/8"	1/8"	1/8"	1/8"	1/8"	1/8"	1/8"
F1	3/8"	1/2"	1/2"	3/4"	3/8"	1"	1/2"
F2 (bicone)	12	10	15	15	Slangpilaar	18	10
Prijs	29€	13,50€	19€	19€	19€	39€	33€

AFSLUITKRANEN - BINNENDRAAD



Bestelnr.	25326	25327	25328
Aansluiting	2x1/4" F	2x3/8" F	2x1/2" F
Prijs	13,50€	13,50€	13,50€

VEILIGHEIDSVENTIELEN



Bestelnr.	25560	20268	25710	25711
Max. bar	8 bar	10 bar	11 bar	15 bar
Aansluiting (buitendraad)	1/4"	1/4"	3/8"	3/8"
Prijs	13,50€	13,50€	13,50€	19€

DRUKSCHAKELAARS



MANOMETERS



DRUKREGELAARS



LUCHTFILTERS





Blaaspistolen 6

zie ons compleet assortiment en voorraadstatus op www.confimacgmit.eu

Fe



DOSEERBARE BLAASPISTOLEN VOLGENS DE 'OSHA' NORMERING



PROGRESSIEVE BLAASPISTOLEN IN COMPOSITIE MATERIAAL

Volgens de 'OSHA' veiligheidsstandaarden

- Blaaspistool is gemaakt uit schokbestendig composiet materiaal
- Voorzien van 'soft touch' rubberen handvat en hendel voor ergonomisch gebruik
- Progressief regelbare luchtflow
- Roestvrij stalen buis overeenkomstig met de 'OSHA' veiligheidsstandaarden
- Voorzien van een messing aansluiting 1/4" binnendraad
- Ideale werkdruk van 6 tot 8 bar
- Maximum werkdruk van 16 bar

Antikras



Bestelnr.: 28790

25€
Prijs excl. btw

Antikras
80mm



Bestelnr.: 28788

27€
Prijs excl. btw

150mm



Bestelnr.: 28780

29€
Prijs excl. btw

300mm



Bestelnr.: 28782

35€
Prijs excl. btw

500mm



Bestelnr.: 28784

49€
Prijs excl. btw

800mm



Bestelnr.: 28786

59€
Prijs excl. btw

BLAASPISTOOL

NEW



Bestelnr.: 28612

15€
Prijs excl. btw

BLAASPISTOOL MET LANGE BEK EN SILENCER

EVO



150mm

Bestelnr.: 28611

19€
Prijs excl. btw



300mm

Bestelnr.: 28742

24€
Prijs excl. btw



500mm

Bestelnr.: 28744

27€
Prijs excl. btw



800mm

Bestelnr.: 28746

35€
Prijs excl. btw

BLAASPISTOOL MET 'VENTURI' MONDSTUK

EVO



Bestelnr.: 28615

22€
Prijs excl. btw

BLAASPISTOOL MET KORTE BEK



Bestelnr.: 28606

8⁵⁰€
Prijs excl. btw

BLAASPISTOOL MET LANGE BEK



Bestelnr.: 28608

9⁵⁰€
Prijs excl. btw

VEILIGHEIDSBLAASPISTOOL MET KORTE BEK



Security

Bestelnr.: 28596

12€
Prijs excl. btw

BLAASPISTOOL MET VENTURI MONDSTUK



600 l/min.

Bestelnr.: 28597

15€
Prijs excl. btw

Afdichtings- & bandenblaaspistolen 6

zie ons compleet assortiment en voorraadstatus op www.continacgmt.eu

AFDICHTINGSPISTOLEN



Bestelnr.: 55311011

Afdichtingspistool voor patronen

- Patronen: Ø 48 - 310 ml
- Werkdruk: 6 bar

69€

Prijs excl. btw



Bestelnr.: 55311012

Uitgebalanceerde afdichtingspistool met luchtregelaar voor patronen

- Patronen: Ø 48 - 310 ml
- Werkdruk: 6 bar

85€

Prijs excl. btw



Bestelnr.: 55311013

Uitgebalanceerde afdichtingspistool met luchtregelaar voor worsten

- Worst: 300 - 400 - 600 ml
- Werkdruk: 6 bar

125€

Prijs excl. btw



Bestelnr.: 55311014

Uitgebalanceerde afdichtingspistool met luchtregelaar voor patronen en worsten

- Patronen: Ø 48 - 310 ml
- Worst: 300 - 400 - 600 ml
- Werkdruk: 6 bar

129€

Prijs excl. btw

PROF. GEIJKTE BANDENBLAASPISTOOL

Bestelnr.: 28602

- 0 - 10 bar



79€

Prijs excl. btw

PROF. GEIJKTE BANDENBLAASPISTOOL VRACHTWAGENS

Bestelnr.: 28101

- 0 - 10 bar



85€

Prijs excl. btw

PROF. BANDENBLAASPISTOOL

Bestelnr.: 28750

- 0,7 - 11 bar



155€

Prijs excl. btw

PROF. DIGITALE BANDENBLAASPISTOOL

Bestelnr.: 28752

- 0,1 - 11 bar



185€

Prijs excl. btw

BANDENBLAASPISTOOL

Bestelnr.: 28600

- 0 - 12 bar



25€

Prijs excl. btw

BANDENBLAASPISTOOL VRACHTWAGENS

Bestelnr.: 28603

- 0 - 10 bar



29€

Prijs excl. btw

GEIJKTE BANDENBLAASPISTOOL

Bestelnr.: 28552

- 0 - 10 bar



39€

Prijs excl. btw

GEIJKTE BANDENBLAASPISTOOL VRACHTWAGENS

Bestelnr.: 28553

- 0 - 10 bar



49€

Prijs excl. btw

BANDENPOMPNIPPEL 6MM

Bestelnr.: 28599



4€

Prijs excl. btw

POMPSTOK VOOR VRACHTWAGENS 6MM MET HANDVAT



17€

Prijs excl. btw

BANDENSPANNINGMETER DIGITAAL

Bestelnr.: 28605

- Max 12 bar



82€

Prijs excl. btw

3-DELIGE ADAPTIESET BAL-BOOT-BAND

Bestelnr.: 28604



11€

Prijs excl. btw



Fe



Drukregelaars (FRL) 6

zie ons compleet assortiment en voorraadstatus op www.continacgmt.eu

DRUKREGELAAR MET 1/4" BINNENDRAAD

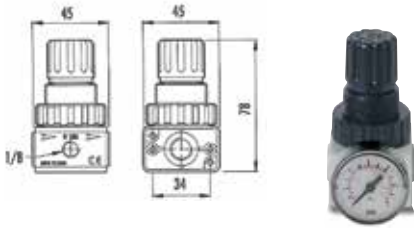

Bestelnr.: 28708

- Max. ingangsdruk: 12 bar
- Regelbare druk: 0 - 10 bar
- Capaciteit max. bij 6 bar: 1700 l/min.

29€
Prijs excl. btw

DRUKREGELAAR MET 1/2" BINNENDRAAD

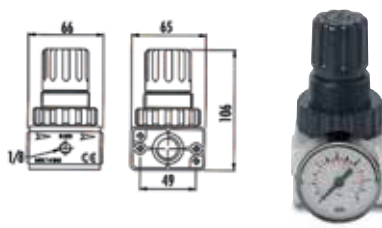

Bestelnr.: 28709

- Max. ingangsdruk: 14 bar
- Regelbare druk: 0 - 12 bar
- Capaciteit max. bij 6 bar: 5000 l/min.

49€
Prijs excl. btw

DRUKREGELAAR MET 1" BINNENDRAAD

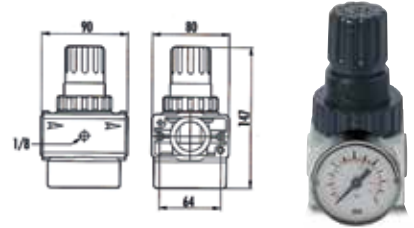

Bestelnr.: 28711

- Max. ingangsdruk: 16 bar
- Regelbare druk: 0 - 14 bar
- Capaciteit max. bij 6 bar: 6000 l/min.

115€
Prijs excl. btw

OLIENEVELAAR 1/4" BINNENDRAAD

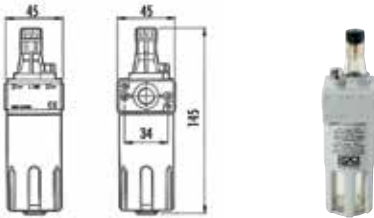

Bestelnr.: 28710

- Max. ingangsdruk: 12 bar
- Regelbare druk: 0 - 10 bar
- Capaciteit max. bij 6 bar: 1700 l/min.

39€
Prijs excl. btw

OLIENEVELAAR 1/2" BINNENDRAAD

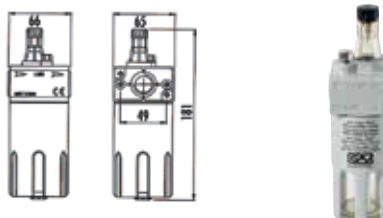

Bestelnr.: 28712

- Max. ingangsdruk: 14 bar
- Regelbare druk: 0 - 12 bar
- Capaciteit max. bij 6 bar: 5000 l/min.

47€
Prijs excl. btw

OLIENEVELAAR 1" BINNENDRAAD

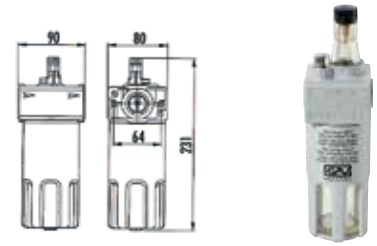

Bestelnr.: 28714

- Max. ingangsdruk: 16 bar
- Regelbare druk: 0 - 14 bar
- Capaciteit max. bij 6 bar: 6000 l/min.

125€
Prijs excl. btw

DRUKREGELAAR MET WATERAFSCHEIDER 1/4" BINNENDRAAD

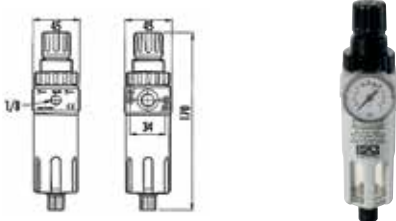

Bestelnr.: 28704

- Max. ingangsdruk: 12 bar
- Regelbare druk: 0 - 10 bar
- Capaciteit max. bij 6 bar: 1700 l/min.
- Filtercapaciteit: 10 micron

52€
Prijs excl. btw

DRUKREGELAAR MET WATERAFSCHEIDER 1/2" BINNENDRAAD



Bestelnr.: 28706

- Max. ingangsdruk: 14 bar
- Regelbare druk: 0 - 12 bar
- Capaciteit max. bij 6 bar: 5000 l/min.
- Filtercapaciteit: 10 micron

69€
Prijs excl. btw

DRUKREGELAAR MET WATERAFSCHEIDER 1" BINNENDRAAD



Bestelnr.: 28703

- Max. ingangsdruk: 16 bar
- Regelbare druk: 0 - 14 bar
- Capaciteit max. bij 6 bar: 6000 l/min.
- Filtercapaciteit: 10 micron

175€
Prijs excl. btw

DRUKREGELAAR MET WATERAFSCHEIDER EN OLIENEVELAAR 1/4" BINNENDRAAD

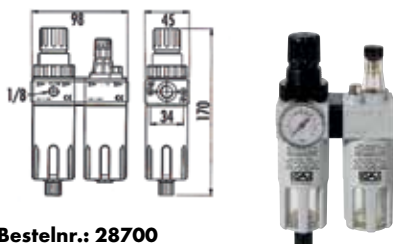

Bestelnr.: 28700

- Max. ingangsdruk: 12 bar
- Regelbare druk: 0 - 10 bar
- Capaciteit max. bij 6 bar: 1700 l/min.
- Filtercapaciteit: 10 micron

82€
Prijs excl. btw

DRUKREGELAAR MET WATERAFSCHEIDER EN OLIENEVELAAR 1/2" BINNENDRAAD

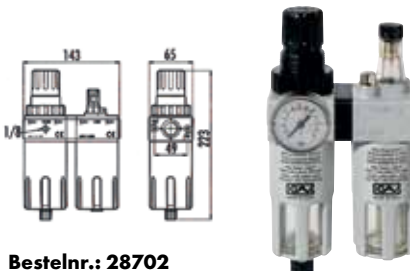

Bestelnr.: 28702

- Max. ingangsdruk: 14 bar
- Regelbare druk: 0 - 12 bar
- Capaciteit max. bij 6 bar: 5000 l/min.
- Filtercapaciteit: 10 micron

129€
Prijs excl. btw

DRUKREGELAAR MET WATERAFSCHEIDER EN OLIENEVELAAR 1" BINNENDRAAD

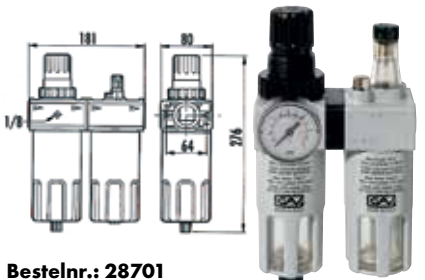

Bestelnr.: 28701

- Max. ingangsdruk: 16 bar
- Regelbare druk: 0 - 14 bar
- Capaciteit max. bij 6 bar: 6000 l/min.
- Filtercapaciteit: 10 micron

285€
Prijs excl. btw

Persluchtkits / verfspuitpistolen 6

zie ons compleet assortiment en voorraadstatus op www.continacgmt.eu

STARTERSKIT (6-DELIG)



Bestelnr.: 28551

Deze box omvat:

- Blaaspistool kort
- Bandspanningsmeter
- Spiraalslang met koppelingen
- Adaptieset voor bandenblazer
- Geleverd in blister

49€

Prijs excl. btw

PERSLUCHTKIT METAAL (5-DELIG)



Bestelnr.: 28620

Deze box omvat:

- Spiraalslang
- Bandenblazer
- Blaaspistool met korte bek
- Reinigingspistool met onderbeker
- Verfpestool met onderbeker

79€

Prijs excl. btw

PERSLUCHTKIT PRO



Bestelnr.: 28621

Deze box omvat:

- Persluchtslang
- Bandenblazer
- Blaaspistool met antiras bek
- Verfpestool met bovenbeker
- Euro steeknippel koppeling

199€

Prijs excl. btw

VERFSPIJTPISTOOL PROFI MET ONDERBEKER 1000 ML

1000ml



Bestelnr.: 28626

77€

Prijs excl. btw

VERFSPIJTPISTOOL PROFI MET BOVENBEKER 600 ML

600ml



Bestelnr.: 28628

73€

Prijs excl. btw

VERFSPIJTPISTOOL XTREME 100 HVLP

600ml HVLP



Bestelnr.: 28690

185€

Prijs excl. btw

VERFSPIJTPISTOOL XTREME 200 HVLP

1000ml HVLP



Bestelnr.: 28692

219€

Prijs excl. btw

HVLP Z1000

250ml



Bestelnr.: 28640

- Max. werkdruk: 2 bar
- Luchtverbruik: 150 l/min.
- Bovenbeker: 250 ml
- Rond - en vlakstraalregeling
- Regeling luchtvolume
- Regeling materiaaldosering
- Standaard sproeier: dia. 0,5 mm

179€

Prijs excl. btw

HVLP Z3000

600ml



Bestelnr.: 28643

- Max. werkdruk: 3 bar
- Luchtverbruik: 300 l/min.
- Bovenbeker: 600 ml
- Rond - en vlakstraalregeling
- Regeling luchtvolume
- Regeling materiaaldosering
- Standaard sproeier: dia. 1,4 mm

229€

Prijs excl. btw

XTREME 100 PRO

600ml



Bestelnr.: 28647

- Werkdruk: 2 - 5 bar
- Luchtverbruik: 200 ÷ 400 l/min.
- Beker: 600 ml
- Regeling luchtvolume

199€

Prijs excl. btw

XTREME 100 PRO + KOFFER

600ml



Bestelnr.: 28648

In koffer

- Werkdruk: 2 - 5 bar
- Luchtverbruik: 200 ÷ 400 l/min.
- Beker: 600 ml
- Regeling luchtvolume

249€

Prijs excl. btw

QPS - QUICK PAINT SYSTEM

QPS-SET bestaande uit:



1 x bovenbeker

50 x binnenbeker

20 x dopsel

50 x deksel

Bestelnr.: 28465

QPS-03 SET 180ml

99€

Prijs excl. btw

Bestelnr.: 28460

QPS-02 SET 400ml

109€

Prijs excl. btw

Bestelnr.: 28455

QPS-01 SET 600ml

125€

Prijs excl. btw

Bestelnr.: 28470

QPS-04 koppeling voor:

- 28310
- 28625
- 28628
- 28690
- 28643

22€

Prijs excl. btw

Bestelnr.: 28475

QPS-05 koppeling voor:

- 28645
- 28640

22€

Prijs excl. btw



Aanbevolen

naald-diameters Ø mm

Kunstharslak	1,8
Nitrolak	1,5
Acryllak	1,4 of 1,5
Autovernis	1,4
Spuitslamuur	1,8 of 2,0
Structuurverf	2,5
Meubelvernis	2,0 of 2,5
Latex	2,5
Wegenverf	2,5

RC RODCRAFT®

SLAGMOERSLEUTELS OP BATTERIJ



RC9067



RC9077



RC9087

Artikel	RC9067	RC9077	RC9087
Bestelnr.	8951000464	8951000465	8951000466
Nominale spanning	20 V	20 V	20 V
Aandrijfvierkant	½"	½"	¾"
Max. koppel	300 Nm	1100 Nm	1100 Nm
Max. toerental	2600 tpm	1700 tpm	1700 tpm
Traploze snelheidsbereik	0 - 2600 tpm	0-1700 tpm	0-1700 tpm
Afmetingen	137x80x87 mm	230x87x245 mm	230x87x245 mm
Gewicht	1,2 kg	3 kg	3,05 kg
Prijs	199€	399€	449€

SETS MET SLAGMOERSLEUTEL, 2 BATTERIJDEN, LADER & TAS

	RC9067	RC9077	RC9087
2x 2Ah	8951000473 429€	x	x
2x 4 Ah	x	8951000474 699€	8951000475 729€
2x 6 Ah	x	8951000476 799€	8951000477 899€



ACCESSOIRES



Bestelnr.: 8951000467

• Batterij 20 V - 2 Ah

85€
prijs excl. btw



Bestelnr.: 8951000468

• Batterij 20 V - 4 Ah

129€
prijs excl. btw



Bestelnr.: 8951000469

• Batterij 20 V - 6 Ah

179€
prijs excl. btw



Bestelnr.: 8951000470

• 20 V Lader

69€
prijs excl. btw

Slagmoersleutels

zie ons compleet assortiment en voorraadstatus op www.continacgmt.eu

- Compacte slagmoersleutels met een zeer hoog losdraaikoppel
- Uitergerust met een lichte motorbehuizing van composiet en gesmede slagwerkhamers.
- Allemaal met een profielhandgreep en rubberen antislipvlakken van TPR-rubber.
- Bij alle modellen kan er een geluiddempend systeem voor afvoerluchtsslangen worden gemonteerd wat het comfort voor de gebruiker op meerdere manieren verbetert.
- Beproefde, robuuste combinatie-schakelaar achterin het apparaat voor een lager vermogen bij het aandraaien en volle kracht bij het losdraaien.

Bolt size	Max. torque needed	RECOMMENDED CHOICE					
		1/4"	3/8"	1/2"	3/4"	1"	1 1/2"
M8	45 Nm	✓	▲				
M10	90 Nm	▲	✓	▲			
M14	260 Nm		✓	✓			
M16	400 Nm		▲	✓	▲		
M18	550 Nm			✓	✓		
M20	800 Nm			✓	✓	▲	
M24	1300 Nm			▲	✓	✓	
M27	2000 Nm				▲	✓	
M30	2700 Nm					✓	▲
M30 <	2700 Nm <					▲	✓

RC2277 - THE BEAST

Slagmoersleutel 1/2" "The Beast", de referentie onder de 1/2" duims- slagmoersleutels, met een slagmechanisme behuizing vervaardigd uit aluminium legering. Composiet handgreep bestand tegen de meeste chemicaliën die gebruikt worden in werkplaatsen.

- Twin hammer-mechanisme
- Dophouder met meeneemring
- Volledig traploze trekker
- Gebogen handgreep met thermoplastisch rubber geïnjecteerd in behuizing voor duurzame en comfortabele grip
- Vermogensregelsysteem: met 1 hand bedienbaar, 1 stand achteruit en 3 standen vooruit
- Behuizing van composiet
- 360° draaibare luchtinlaat
- Snel & beste vermogen/gewicht-verhouding
- 1300 Nm maximaal werkelijk koppel (1950 Nm losdraaikoppel)



Bestelnr.: 8951000349

- Aandrijfvierkant: 1/2"
- Koppelbereik: 900 Nm
- Max. koppel: 1300 Nm
- Toerental: 8200 tpm
- Gewicht: 2 kg
- Slang (binnen dia.): 10 mm
- Afmetingen: 194x188x70 mm

- Luchtverbruik (gemiddeld): 245 l/min.
- Luchtinlaat: 1/4" IG
- Slagsysteem: DUOPACT
- Geluidsniveau: 93 dB(A)
- Trilling: 9,7 m/s²

239€
prijs excl. btw

RC2177



Bestelnr.: 8951000043

- Aandrijfvierkant: 3/8"
- Koppelbereik: 4 20 Nm
- Max. koppel: 580 Nm
- Toerental: 8200 tpm
- Gewicht: 1,25 kg
- Slang (binnen dia.): 8 mm
- Afmetingen: 164x175x60 mm
- Luchtverbruik (gemiddeld): 160 l/min.
- Luchtinlaat: 1/4" IG
- Slagsysteem: DUOPACT
- Geluidsniveau: 90 dB(A)
- Trilling: 7,9 m/s²

299€
prijs excl. btw

RC2377



Bestelnr.: 8951000045

- Aandrijfvierkant: 3/4"
- Koppelbereik: 1300 Nm
- Max. koppel: 1950 Nm
- Toerental: 5760 tpm
- Gewicht: 3,5 kg
- Slang (binnen dia.): 13 mm
- Afmetingen: 225x84x199 mm
- Luchtverbruik (gemiddeld): 255 l/min.
- Luchtinlaat: 3/8" IG
- Slagsysteem: DUOPACT
- Geluidsniveau: 96,8 dB(A)
- Trilling: 14,5 m/s²

719€
prijs excl. btw

RC2405



Bestelnr.: 8951000075

- Aandrijfvierkant: 1"
- Koppelbereik: 1300 Nm
- Max. koppel: 1950 Nm
- Toerental: 5760 tpm
- Gewicht: 3,6 kg
- Slang (binnen dia.): 13 mm
- Afmetingen: 221x84x199 mm
- Luchtverbruik (gemiddeld): 255 l/min.
- Luchtinlaat: 3/8" IG
- Slagsysteem: DUOPACT
- Geluidsniveau: 96,8 dB(A)
- Trilling: 14,5 m/s²

799€
prijs excl. btw

Slagmoersleutels

zie ons compleet assortiment en voorraadstatus op www.continacgmt.eu

RC2203 - MINI SLAGMOERSLEUTEL



Bestelnr.: 8951000387

- Aandrijfviertkant: 1/2"
- Max. koppel: 650 Nm
- Max. losdraaimoment: 1254 Nm
- Toerental: 10500 tpm
- Gewicht: 1,1 kg
- Afmetingen: 115x66x180mm
- Luchtverbruik (gemiddeld): 125 l/min.
- Luchtinlaat: 1/4" F
- Geluidsniveau : 90 dB(A)
- Trilling: 11,2 m/s²
- Slang (binnen dia): 10 mm



199€
prijs excl. btw

RC2235 - HAAKSE SLAGMOERSLEUTEL



Bestelnr.: 8951000286

- Aandrijfviertkant: 1/2"
- Koppelbereik: 220 Nm
- Max. koppel: 300 Nm
- Toerental: 7400 tpm
- Gewicht: 1,85 kg
- Slang (binnen dia.): 8 mm
- Afmetingen: 341x80x58 mm
- Luchtverbruik (gemiddeld): 81 l/min.
- Luchtinlaat: 1/4" IG
- Slagsysteem: JUMBO HAMMER
- Geluidsniveau : 97 dB(A)
- Trilling: 43,5 m/s²



369€
prijs excl. btw

RC2266



Bestelnr.: 8951000436

- Aandrijfviertkant: 1/2"
- Koppelbereik: 750 Nm
- Max. koppel: 750 Nm
- Toerental: 9000 tpm
- Afmetingen: 185x185x70mm
- Gemid. luchtverbruik: 130 l/min..
- Geluidsniveau: 107,7dB(A)
- Slang (binnen Ø): 10mm
- Luchtinlaat: 1/4" IG
- Slagsysteem: TWIN HAMMER
- Trilling: 13,6 m/s²
- Gewicht: 2,2 kg

169€
prijs excl. btw

RC2205



Bestelnr.: 8951000085

- Aandrijfviertkant: 1/2"
- Koppelbereik: 406 Nm
- Max. koppel: 580 Nm
- Toerental: 7800 tpm
- Gewicht: 2,4 kg
- Slang (binnen dia.): 10 mm
- Afmetingen: 150x140x40 mm
- Luchtverbruik (gemiddeld): 130 l/min.
- Luchtinlaat: 1/4" IG
- Slagsysteem: PIN CLUTCH
- Geluidsniveau: 87,4 dB(A)
- Trilling: 6,71 m/s²



199€
prijs excl. btw

RC2315



Bestelnr.: 8951077130

- Aandrijfviertkant: 3/4"
- Koppelbereik: 1100 Nm
- Max. koppel: 1500 Nm
- Toerental: 5600 tpm
- Gewicht: 4,7 kg
- Slang (binnen dia.): 13 mm
- Afmetingen: 242x230x78 mm
- Luchtverbruik (gemiddeld): 340 l/min.
- Luchtinlaat: 3/8" IG
- Slagsysteem: DUOPACT
- Geluidsniveau: 91,1 dB(A)
- Trilling: 9,97 m/s²



589€
prijs excl. btw

Doppensets

RS3113 - 13 KORTE DOPPEN



3/8"

Bestelnr.: 8951012354

13 Korte doppen 3/8" in solide koffer
(7-8-9-10-11-12-13-14-15-16-17-18-19 mm)



69€
prijs excl. btw

RS4114 - 14 KORTE DOPPEN



1/2"

Bestelnr.: 8951012356

14 Korte doppen 1/2" in solide koffer
(10-11-12-13-14-15-16-17-18-19-21-22-26-27 mm)



79€
prijs excl. btw

RS4114D - 14 LANGE DOPPEN



1/2"

Bestelnr.: 8951012357

14 Lange doppen 1/2" in solide koffer
(10-11-12-13-14-15-16-17-18-19-21-22-26-27 mm)



135€
prijs excl. btw

RS413WP - 3 LANGE DOPPEN



1/2"

Bestelnr.: 8951012362

3 Lange doppen 1/2" in solide koffer (17-19-21 mm) met antikrasbescherming



39€
prijs excl. btw

RS618 - 8 KORTE DOPPEN



3/4"

Bestelnr.: 8951012358

8 Korte doppen 3/4" in solide koffer (26-27-29-30-32-35-36-38 mm)



165€
prijs excl. btw

RS618D - 8 LANGE DOPPEN



3/4"

Bestelnr.: 8951012359

8 Lange doppen 3/4" in solide koffer (26-27-29-30-32-35-36-38 mm)



239€
prijs excl. btw

Slagmoersleutels voor heavy duty voertuigen

zie ons compleet assortiment en voorraadstatus op www.confimacgmt.eu

1" SERIES SLAGMOERSLEUTELS MET KORTE OF LANGE AS

Deze nieuwe serie 1" slagmoersleutels (met korte of lange spindel) van Rodcraft zijn ontworpen voor o.a. bandenwissels bij zware voertuigen. Het gesloten en daardoor nagenoeg onderhoudsvrije hamermechanisme biedt een lange levensduur en een hoog koppel voor efficiënt werken.



RC2461

Bestelnr.: 8951000354

- Aandrijfvierkant: 1"
- Koppelbereik: 1800 Nm
- Max. losdraaimoment: 2600 Nm
- Toerental: 4600 tpm
- Gewicht: 11,8 kg
- Afmetingen: 413 mm
- Luchtinlaat: 1/2" F
- Slagsysteem: CH (Closed hammer)
- Geluidsniveau : 103,3 dB(A)
- Trilling: 11,3 m/s²
- Slang (binnen dia): 13 mm

699€
prijs excl. btw



RC2471

Bestelnr.: 8951000355

- Aandrijfvierkant: 1"
- Koppelbereik: 1800 Nm
- Max. losdraaimoment: 2600 Nm
- Toerental: 4600 tpm
- Gewicht: 12,8 kg
- Afmetingen: 540 mm
- Luchtinlaat: 1/2" F
- Slagsysteem: CH (closed hammer)
- Geluidsniveau : 103,3 dB(A)
- Trilling: 11,3 m/s²
- Slang (binnen dia): 13 mm

699€
prijs excl. btw

RC2437XI



Bestelnr.: 8951000068

- Aandrijfvierkant: 1"
- Koppelbereik: 1900 Nm
- Max. koppel: 2700 Nm
- Toerental: 6000 tpm
- Gewicht: 7,2 kg
- Slang (binnen dia.): 13 mm
- Afmetingen: 275x158x245 mm
- Luchtverbruik (gemiddeld): 360 l/min.
- Luchtinlaat: 1/2" IG
- Slagsysteem: DUOPACT
- Geluidsniveau : 100,8 dB(A)
- Trilling: 10,7 m/s²



999€
prijs excl. btw

OPTIONEEL: RS818 - 1" DOPPENSET



Bestelnr.: 8951012360

8 Krachtdoppen 1" in solide koffer (27-30-32-33-35-36-38-41 mm)

- Impactproof
- Chroom-molybdeen kwaliteit
- Lasergeëtste markering op elke krachtdop met modelnummer en sleutelgrootte

259€
prijs excl. btw

OPTIONEEL: RUBBEREN SLANGEN & KLAUW KOPPELINGEN

Zie ook onze gamme rubberen slangen op pg.82 & klauwkoppelingen pg. 89

RC2457XI



Bestelnr.: 8951000135

- Aandrijfvierkant: 1"
- Koppelbereik: 2000 Nm
- Max. koppel: 2900 Nm
- Toerental: 5900 tpm
- Gewicht: 7,2 kg
- Slang (binnen dia.): 13 mm
- Afmetingen: 337x165x190 mm
- Luchtverbruik (gemiddeld): 300 l/min.
- Luchtinlaat: 1/2" IG
- Slagsysteem: DUOPACT
- Geluidsniveau : 106 dB(A)
- Trilling: 9,8 m/s²



979€
prijs excl. btw

RC2477XI



Bestelnr.: 8951000046

- Aandrijfvierkant: 1"
- Koppelbereik: 2000 Nm
- Max. koppel: 2900 Nm
- Toerental: 5900 tpm
- Gewicht: 8,1 kg
- Slang (binnen dia.): 13 mm
- Afmetingen: 490x165x89 mm
- Luchtverbruik (gemiddeld): 300 l/min.
- Luchtinlaat: 1/2" IG
- Slagsysteem: DUOPACT
- Geluidsniveau : 106 dB(A)
- Trilling: 9,8 m/s²



999€
prijs excl. btw

MOMENTSLEUTELS



Model	DMS200	DMS400	DMS1000
Bestelnr.	8951000093	8951000094	8951000095
Capaciteit	40 - 200 Nm	150 - 750 Nm	200 - 1000 Nm
Lengte	520 mm	1060 mm	1255 mm
Gewicht	2,02 kg	5,84 kg	6,84 kg
€	219€	849€	1079€

Momentsleutels



Minitools

zie ons compleet assortiment en voorraadstatus op www.contimacgmt.eu

Fe



Bestelnr.	8951000428	8951000429	8951000430	8951000431	8951000432	8951000433	8951000434	8951000435
Model	RC7001	RC7102	RC7103	RC7601	RC7602	RC3201	RC3202	RC3203
Omschrijving	Mini stiftslijpmachine 6 mm	Mini stiftslijpmachine 6 mm	Mini haakse slijpmachine 50 mm	Mini slijpmachine "Roloc" - 50 mm	Mini polijstmachine - 50 mm	Mini ratelsleutel 3/8"	Mini multifunctie ratelsleutel + bits	Mini slagratel sleutel 3/8"
	223 W 25000 tpm Spankop : 6 mm 63,6 l/min. 0,43 kg 116x37x66 mm	223 W 18000 tpm Spankop : 6 mm 66 l/min. 0,55 kg 127x72x66 mm	223 W 18000 tpm Schijf : 50 mm (2") - Roloc 60 l/min. 0,66 kg 129x60x87 mm	223 W 18000 tpm Schijf : 50 mm (2") - Roloc 64,2 l/min. 0,49 kg 126x50x66 mm	223 W 4500 tpm Schijf : 50 mm (2") - Velcro 61,2 l/min. 0,58 kg 152x60x73 mm	300 tpm Max. koppel: 50 Nm Aandrijfviertak: 3/8" 58,2 l/min. 0,46 kg 135x40x57 mm	400 tpm Max. koppel.: 50 Nm Aandrijfviertak: 3/8" + bits adapter +10-12-13 mm 64,2 l/min. 0,5 kg 160x46x54 mm	600 tpm Max. koppel.: 50 Nm Aandrijfviertak: 3/8" Pin clutch 64,2 l/min. 0,65 kg 158x37x56 mm
Prijs excl. btw	119€	129€	169€	149€	219€	155€	199€	225€

MINITOOL ACCESSOIRES

Bestelnr.	voor	Omschrijving	Prijs	Bestelnr.	voor	Omschrijving	Prijs
8940162770	RC7103	Slijpschijf 2" korrel 120 5 st	39€	6158135400	RC7601	Non-woven steunschijf medium 2"tr	119€
8940162769	RC7103	Slijpschijf 2" korrel 80 5 st	39€	6158135410	RC7601	Non-woven steunschijf fijn 2"tr 50 st	119€
8940162768	RC7103	Slijpschijf 2" korrel 60 5 st	39€	8955000007	RC7602	Steunschijf 2" h&l met/0 gat 5/16-24	13,50€
8940164490	RC7103	Snijwiel 2" 5 st	29€	8955000028	RC7602	Schuurmateriaal 2" korrel 600 10 st	13,50€
6158135150	RC7601	CPA1000 steunschijf w/9 gaten 2"tr	59€	8955000030	RC7602	Schuurmateriaal 2" korrel 320 10 st	9,50€
6158135360	RC7601	Harsgebonden pad 60 grit 2"tr 50 st	85€	8955000032	RC7602	Schuurpapier 2" korrel 180 10 st	9,50€
6158135370	RC7601	Harsgebonden pad 80 grit 2"tr	85€	8940158774	RC7602	Motorkap h&l 50 dia lamswol	12,50€
6158135380	RC7601	Hars gebonden pad 120 grit 2"tr	89€	8940158772	RC7602	Pad 2" polijslen zacht	19€
6158135390	RC7601	Non-woven steunschijf grof 2"tr	119€	8940158773	RC7602	Pad 2" polijslen hard	19€



Ratelsleutels

zie ons compleet assortiment en voorraadstatus op www.continacgmt.eu

RC3002 - ZEER COMPACT



NEW 1/4"

Max. 6,38bar OIL DAILY

Bestelnr.: 8951078032

- Aandrijfvierkant: 1/4"
- Max. koppel: 33 Nm
- Toerental: 283 tpm
- Luchtverbruik (gemiddeld): 72 l/min.
- Luchtinlaat: 1/4" BSP
- Geluidsniveau: 84,9 dB(A)
- Trilling: 7 m/s²
- Gewicht: 0,45 kg
- Afmetingen: 133x56x36 mm

179€
prijs excl. btw

RC3068

Max. 6,38bar OIL DAILY

1/4"



Bestelnr.: 8951000369

- Aandrijfvierkant: 1/4"
- Max. koppel: 45 Nm
- Toerental: 280 tpm
- Gewicht: 0,67 kg
- Slang (binnen dia): 10 mm
- Lengte: 212 mm
- Luchtverbruik (gemiddeld): 170 l/min.
- Luchtinlaat: 1/4" F
- Geluidsniveau: 92,9 dB(A)
- Trilling: 8,5 m/s²

199€
prijs excl. btw

RC3268

Max. 6,38bar OIL DAILY

3/8"



Bestelnr.: 8951000370

- Aandrijfvierkant: 3/8"
- Koppelbereik: 25 Nm
- Max. koppel: 50 Nm
- Toerental: 280 tpm
- Gewicht: 0,68 kg
- Slang (binnen dia): 10 mm
- Lengte: 210 mm
- Luchtverbruik (gemiddeld): 170 l/min.
- Luchtinlaat: 1/4" F
- Geluidsniveau: 92,9 dB(A)
- Trilling: 8,5 m/s²

189€
prijs excl. btw

RC3278

Max. 6,38bar OIL DAILY

3/8"



Bestelnr.: 8951000371

- Aandrijfvierkant: 3/8"
- Koppelbereik: 60 Nm
- Max. koppel: 100 Nm
- Toerental: 190 tpm
- Gewicht: 1,25 kg
- Slang (binnen dia): 10 mm
- Lengte: 260 mm
- Luchtverbruik (gemiddeld): 240 l/min.
- Luchtinlaat: 1/4" F
- Geluidsniveau: 89,2 dB(A)
- Trilling: 9,2 m/s²

199€
prijs excl. btw

RC3678

Max. 6,38bar OIL DAILY

1/2"



Bestelnr.: 8951000372

- Aandrijfvierkant: 1/2"
- Koppelbereik: 90 Nm
- Max. koppel: 100 Nm
- Toerental: 190 tpm
- Gewicht: 1,22 kg
- Slang (binnen dia): 10 mm
- Lengte: 260 mm
- Luchtverbruik (gemiddeld): 240 l/min.
- Luchtinlaat: 1/4" F
- Geluidsniveau: 89,2 dB(A)
- Trilling: 9,2 m/s²

199€
prijs excl. btw

RC3700

Max. 6,38bar OIL DAILY

1/2"



Bestelnr.: 8951078074

- Aandrijfvierkant: 1/2"
- Koppelbereik: 130 Nm
- Max. koppel: 250 Nm (handmatig)
- Toerental: 320 tpm
- Gewicht: 1,6 kg
- Slang (binnen dia): 8 mm
- Afmetingen: 312x52x52 mm
- Luchtverbruik (gemiddeld): 130 l/min.
- Luchtinlaat: 1/4" IG
- Geluidsniveau: 92 dB(A)
- Trilling: 3,19 m/s²

379€
prijs excl. btw

RC3288 - FLEXIBELE KOP



3/8"



Bestelnr.: 8951000460

- Aandrijfvierkant: 3/8"
- Max. koppel: 80 Nm
- Toerental: 169 tpm
- Gewicht: 1,42 kg
- Lengte: 272 mm
- Geluidsniveau: 84,8 dB(A)
- Trilling: 13,08 m/s²

299€
prijs excl. btw

RC3688 - FLEXIBELE KOP



1/2"



Bestelnr.: 8951000461

- Aandrijfvierkant: 1/2"
- Max. koppel: 90 Nm
- Toerental: 165 tpm
- Gewicht: 1,43 kg
- Lengte: 272 mm
- Geluidsniveau: 84,8 dB(A)
- Trilling: 13,08 m/s²

299€
prijs excl. btw

Slijpers

zie ons compleet assortiment en voorraadstatus op www.contimacgmt.eu



Fe



- Met de pneumatische haakse slijpers van Rodcraft kunt u eenvoudig zwaar slijpwerk verrichten of lasnaden verwijderen.
- Ideaal voor het slijpwerk aan carrosserieën of het snijden van plaatstaal.
- Verschillende modellen voor verschillende maten schijven.
- De stiftslijpers in deze serie worden ingezet in algemene onderhoudstoepassingen zoals bijvoorbeeld het schoonmaken van profielen, aanpassen van in- en uitlaatkanalen, vrijfrozen van motoren en algemene korte polijst- en slijpklussen.
- Verkrijgbaar in verschillende modellen en uitvoeringen, en verschillende spantangaansluitingen

RC7088 - BANDEN SLIJPMACHINE

Bestelnr.: 8951000330

- Vermogen: 400 W
- Gewicht: 1 kg
- Slang (binnen dia): 8 mm
- Toerental: 2800 tpm
- Luchtverbruik (gemiddeld): 312 l/min.
- Luchtinlaat: 1/4" F
- Geluidsniveau : 96,4 dB(A)
- Trilling: 5,59 m/s²



179€
prijs excl. btw

400W STIFTSLIJERS MET ASVERGREDELING



Spankop van 6 mm. Er zijn spankopen van 3 en 8 mm beschikbaar als optie.
De ergonomische behuizing isoleert tegen koudeoverdracht en ligt goed in de hand.



RC7028

Bestelnr.: 8951000275

- Spankop: 6 mm
- Vermogen: 400 W
- Gewicht: 0,72 kg
- Slang (binnen dia): 8 mm
- Toerental: 27000 tpm
- Luchtverbruik (gemiddeld): 228 l/min.
- Luchtinlaat: 1/4" IG
- Geluidsniveau : 85,2 dB(A)
- Trilling: 2,38 m/s²

189€
prijs excl. btw



RC7048

Bestelnr.: 8951000276

- Spankop: 6 mm
- Vermogen: 400 W
- Gewicht: 0,8 kg
- Slang (binnen dia): 8 mm
- Toerental: 27000 tpm
- Luchtverbruik (gemiddeld): 228 l/min.
- Luchtinlaat: 1/4" IG
- Geluidsniveau : 85,7 dB(A)
- Trilling: 3,78 m/s²

209€
prijs excl. btw



RC7128

Bestelnr.: 8951000277

- Spankop: 6 mm
- Vermogen: 400 W
- Gewicht: 0,76 kg
- Slang (binnen dia): 8 mm
- Toerental: 23000 tpm
- Luchtverbruik (gemiddeld): 228 l/min.
- Luchtinlaat: 1/4" IG
- Geluidsniveau : 84,8 dB(A)
- Trilling: 4,05 m/s²

219€
prijs excl. btw

RC7009



Bestelnr.: 8951000274

- Spankop: 6 mm
- Vermogen: 300 W
- Toerental 30.000 tpm
- Gewicht: 0,37 kg
- Slang (binnen dia): 8 mm
- Lengte: 150 mm
- Luchtverbruik (gemiddeld): 144 l/min.
- Luchtinlaat: 1/4" IG
- Geluidsniveau : 85,7 dB(A)
- Trilling: 3,33 m/s²



89€
prijs excl. btw

RC7058



Bestelnr.: 8951000278

- Spankop: 6 mm
- Vermogen: 700 W
- Toerental: 23500 tpm
- Gewicht: 0,82 kg
- Slang (binnen dia): 8 mm
- Afmetingen: 190x145x50 mm
- Luchtverbruik (gemiddeld): 288 l/min.
- Luchtinlaat: 1/4" IG
- Geluidsniveau : 92,7 dB(A)
- Trilling: 1,82 m/s²



299€
prijs excl. btw

RC7068



Bestelnr.: 8951000329

- Spankop: 6 mm
- Vermogen: 400 W
- Toerental: 2800 tpm
- Gewicht: 0,95 kg
- Slang (binnen dia): 8 mm
- Afmetingen: 217x72x43 mm
- Luchtverbruik (gemiddeld): 228 l/min.
- Luchtinlaat: 1/4" IG
- Geluidsniveau : 96,1 dB(A)
- Trilling: 4,05 m/s²



179€
prijs excl. btw

RC7038 - STRIPVERWIJDERAAR



Bestelnr.: 8951000328

- Vermogen: 400 W
- Toerental: 2800 tpm
- Gewicht: 0,92 kg
- Slang (binnen dia): 8 mm
- Afmetingen: 210x72x43 mm
- Luchtverbruik (gemiddeld): 500 l/min.
- Luchtinlaat: 1/4" IG
- Geluidsniveau : 86 dB(A)
- Trilling: 4,5 m/s²

OPTIONEEL

Bestelnr.: 8951011677

- Gummy wiel

25€
prijs excl. btw



189€
prijs excl. btw

RC7051 - MINI STIFTSLIJPER



Bestelnr.: 8951000165

- Spankop: 3 mm
- Vermogen: 40 W
- Gewicht: 0,2 kg
- Slang (binnen dia): 8 mm
- Toerental: 60000 tpm
- Luchtverbruik (gemiddeld): 96 l/min.
- Luchtinlaat: 1/4" IG
- Geluidsniveau : 71 dB(A)
- Trilling: <2,5 m/s²



229€
prijs excl. btw



- De Rodcraft schuurmachines zijn ideaal voor het bewerken van grote oppervlakken en het verwijderen van roest en oxidatie.
- Bijvoorbeeld het kaal schuren van materiaal gaat met deze excentrische machines bijzonder snel.
- De excentrische machines hebben een 2, 5 of 10 mm uitslag.
- De bandschuurmachines worden veelal ingezet bij herstelwerkzaamheden waarbij de te gebruiken ruimtes vaak klein zijn.
- De schuurbanden hiervoor zijn in verschillende korrelgrootte te verkrijgen.

EXCENTRISCHE SCHUURMACHINES

Met 1 hand bedienbare excentrische, laag profiel schuurmachine, geschikt voor fijne schuurtoepassingen, mat schuren en lakreparaties.

- Zeer krachtige afwerkingschuurmachine
- Innovatief en ergonomisch uitlaatsysteem blaast stof altijd weg van gebruiker
- Ergonomische en volledig beschermde handgreep
- Innovatieve zwenkende uitlaat om links- en rechtshandig werken mogelijk te maken
- Slechts 107 mm hoog
- Isolierend thermisch rubber tegen de kou en voor een goede grip
- Snelheidsregelaar tijdens het werk met één hand bedienbaar
- Geleverd met twee uitwisselbare zuigpoorten met een diameter van 29 en 27 mm en uitgerust met 150 mm velcro steunschijf met 15 gaten 8955000012

- Schijf & draad: 150 mm - 5/16" AG
- Toerental: 10000 tpm
- Slang (binnen dia): 8 mm
- Afmetingen: 206x107 mm
- Luchtverbruik (gemiddeld): 450 l/min.
- Luchtinlaat: 1/4" IG
- Trilling: 3,8 m/s²



KLITTENBAND STEUNSCHIJF

Bestelnr.: 8955000012
Klittenband steunschijf voor excentrische schuurmachine, diameter 150 mm, 15 gaten



45€
prijs excl. btw



Model	Bestelnr.	Uitslag	Trilling	Geluidsniveau	Gewicht	Prijs
RC7702 V6	8951000021	2,5 mm	3,8 m/s ²	79,5 dB(A)	0,825 kg	285€
RC7705 V6	8951000020	5 mm	5,4 m/s ²	86,1 dB(A)	0,85 kg	259€
RC7710 V6	8951000070	10 mm	9 m/s ²	79,1 dB(A)	0,945 kg	275€

RC7705V6-2H - 2 HANDSE EXCENTRISCHE SCHUURMACHINE

Bestelnr.: 8951000081

Met 2 handen bedienbare excentrische schuurmachine met ergonomisch ontwerp - 5 mm slag en uitgerust met 150 mm velcro steunschijf met 15 gaten (8955000012 - zie hierboven).

- Compact
- Comfort en isolatie
- Snelheidsregelaar met 1 hand te bedienen
- Innovatieve zwenkende uitlaat om links- en rechtshandig werken mogelijk te maken
- Slechts 107 mm hoog
- Isolierend thermisch rubber tegen de kou en voor een goede grip
- Geleverd met twee uitwisselbare zuigpoorten met een diameter van 29 en 27 mm



- Schijf & draad: 5/16" AG - 150 mm
- Excentrisch slag: 5 mm
- Toerental: 10000 tpm
- Gewicht: 1 kg
- Slang (binnen dia): 8 mm
- Afmetingen: 315x107 mm
- Luchtverbruik (gemiddeld): 450 l/min.
- Luchtinlaat: 1/4" IG
- Geluidsniveau: 83,5 dB(A)
- Trilling: 5,1 m/s²

289€
prijs excl. btw

RC7682K



Bestelnr.: 8951000018



Inhoud:

- 1 pistoolschuurmachine RC7682
- 1 Klittenband lade 50 mm (2")
- 1 Klittenband lade 75 mm (3")
- 10 schuurmiddelen 50 mm korrel 600
- 10 schuurmiddelen 75 mm; korrel 600
- 10 schuurmiddelen 50 mm; korrel 320
- 10 schuurmiddelen 75 mm; korrel 320
- 10 schuurmiddelen 50 mm; korrel 180
- 10 schuurmiddelen 75 mm; korrel 180
- 1 koffer

- Schijf: 50 mm (2") - 75 mm (3")
- Draad: 5/16" AG
- Excentrisch slag: 5 mm
- Toerental: 15000 tpm
- Gewicht: 0,5 kg
- Slang (binnen dia): 8 mm
- Afmetingen: 260x165x37 mm
- Luchtverbruik (gemiddeld): 380 l/min.
- Luchtinlaat: 1/4" IG
- Geluidsniveau: 79,6 dB(A)
- Trilling: 8,9 m/s²

229€
prijs excl. btw

RC7661V



Bestelnr.: 8951072231

- Schijf & draad: 77 mm - 5/16" AG mm
- Excentrisch slag: 2,5 mm
- Toerental: 10000 tpm
- Gewicht: 1 kg
- Slang (binnen dia): 8 mm
- Afmetingen: 260x165x37 mm
- Luchtverbruik (gemiddeld): 350 l/min.
- Luchtinlaat: 1/4" IG
- Geluidsniveau: 88 dB(A)
- Trilling: 3,5 m/s²

239€
prijs excl. btw

RC7691V



Bestelnr.: 8951072212

- Schijf & draad: 200 mm - 6 mm x M4
- Excentrisch slag: 2,5 mm
- Toerental: 900 tpm
- Gewicht: 2,1 kg
- Slang (binnen dia): 8 mm
- Lengte: 335 mm
- Luchtverbruik (gemiddeld): 340 l/min.
- Luchtinlaat: 1/4" IG
- Geluidsniveau: 88,6 dB(A)
- Trilling 2,8 m/s²

399€
prijs excl. btw



Schuurmachines & polijsten

zie ons compleet assortiment en voorraadstatus op www.continacgmt.eu

RC7130 - GROTE HAAKSE POLIJSTMACHINE



Bestelnr.: 8951072004

- Aandrijving: 5/8" AG
- Schijf: 178 mm
- Vermogen: 500 W
- Toerental: 2500 tpm
- Gewicht: 2 kg
- Slang (binnen dia): 8 mm
- Afmetingen: 320x38x100 mm
- Luchtverbruik (gemiddeld): 525 l/min.
- Luchtinlaat: 1/4" IG
- Geluidsniveau: 87,9 dB(A)
- Trilling: 6,9 m/s²

459€
prijs excl. btw

RC7683K - KOFFER MINI-POLIERMACHINE



Bestelnr.: 895100017

- Gebruiksklaar met schijf
- Inhoud:
 - 1 Minipolijstmachine RC7683
 - 1 Klittenband lade 75 mm (3")
 - 1 Wit schuimrubberen steunschijf 75 mm (3")
 - 1 Geel schuimrubberen steunschijf 75 mm (3")
 - 1 Schapenvacht 75 mm (3") 8955000036
- Aandrijving: 5/16" -24 UNF IG
- Schijf: 75 mm
- Vermogen: 150 W
- Toerental: 5500 tpm
- Gewicht: 0,6 kg
- Slang (binnen dia): 8 mm
- Afmetingen: 12x125x42 mm
- Luchtverbruik (gemiddeld): 360 l/min.
- Luchtinlaat: 1/4" IG
- Geluidsniveau: 78,5 dB(A)
- Trilling: 3,8 m/s²

239€
prijs excl. btw

RC7155 - BANDSCHUURMACHINE 10MM



10 STUKS SCHUURBANDEN 10X330 MM

Bestelnr.: 8951072041

- Schuurband: 10x330 mm
- Vermogen: 300 W
- Toerental: 18000 tpm
- Gewicht: 0,8 kg
- Slang (binnen dia): 8 mm
- Afmetingen: 285x37x22 mm
- Luchtverbruik (gemiddeld): 400 l/min.
- Luchtinlaat: 1/4" IG
- Geluidsniveau: 79,5 dB(A)
- Trilling: 2,5 m/s²

229€
prijs excl. btw

Bestelnr.	Korrel	Prijs excl. btw
8951011604	40	37€
8951011570	80	37€
8951011577	120	39€
8951011578	180	39€
8951011579	240	39€

RC7156 - BANDSCHUURMACHINE 20MM



10 STUKS SCHUURBANDEN 20X520 MM

Bestelnr.: 8951072051

- Schuurband: 20x520 mm
- Vermogen: 370 W
- Toerental: 17000 tpm
- Gewicht: 1,15 kg
- Slang (binnen dia): 8 mm
- Afmetingen: 353x44x35x22 mm
- Luchtverbruik (gemiddeld): 400 l/min.
- Luchtinlaat: 1/4" IG
- Geluidsniveau: 83,2 dB(A)
- Trilling: 2,4 m/s²

399€
prijs excl. btw

Bestelnr.	Korrel	Prijs excl. btw
8951011580	80	39€
8951011581	120	39€
8951011582	180	39€
8951011583	240	39€

Slijpmachines

RC7095 - MBX MULTISLIJPER



Bestelnr.: 8951000450

Geleverd met rubber gom 4" - 33 mm

- Vermogen: 364 W
- Toerental: 3893 tpm
- Gewicht: 1,4 kg
- Slang (binnen dia): 10 mm
- Afmetingen: 332x84x260 mm
- Luchtinlaat: 1/4" IG
- Geluidsniveau: 83,1 dB(A)
- Trilling: 2,2 m/s²

599€
prijs excl. btw

RC7095 + KOFFER & ACCESSOIRES



Bestelnr.: 8951000462

Geleverd met:

- Rubber gom 4"
- Schuurborstel 4"
- Adapter hub 23 mm
- Borstelband - Grof - 23 mm
- Borstelband - Fijn - 23 mm
- Borstelband - Medium - 23 mm

799€
prijs excl. btw

OPTIONEEL: ACCESSOIRES - PER STUK

Bestelnr.	Omschrijving	Prijs	Bestelnr.	Omschrijving	Prijs
8955000129	Adapter hub 23 mm	29€	8958001558	Borstelband medium - 23 mm	39€
8955000130	Adapter hub 11 mm	29€	8955000132	Borstelband grof - 11 mm	29€
8955000134	Borstelband fijn - 11 mm	29€	8955000131	Borstelband grof - 23 mm	39€
8958001557	Borstelband fijn - 23 mm	39€	8955000135	Rubber gom 4" - 30 mm	35€
8955000133	Borstelband medium - 11 mm	29€	8958001556	Schuurborstel 4"	39€

Slijpmachines

zie ons compleet assortiment en voorraadstatus op www.continacgmt.eu

RC7199 - SLIJPMACHINE MET FLEXIBELE KOP



Bestel nr.: 8951000447

- Spankop: 3/8"
- Schijf diam.: 3"
- Vermogen: 440 W
- Toerental: 16000 rpm
- Binnenslang diam.: 10 mm
- Luchtinlaat: 1/4"
- Max. druk: 6,3 bar
- Luchtverbruik:
 - Werkelijk: 9,37 l/s
 - Zonder weerstand: 11,1 l/s
 - Gemiddeld: 3,33 l/s
- Afmetingen (LxBxH): 248x90x92mm
- Gewicht: 1,3 kg

299€
prijs excl. btw

RC7190 - DOORSLIJPMACHINE 70MM



Bestelnr.:

- Spankop: 3/8"
- Schijf gat: 75x10 mm
- Vermogen: 350 W
- Gewicht: 0,8 kg
- Slang (binnen dia): 8 mm
- Toerental: 20000 tpm
- Luchtinlaat: 1/4" IG
- Luchtverbruik (gemiddeld): 430 l/min.
- Geluidsniveau : 89,5 dB(A)
- Trilling: 3,53 m/s²

DOORSLIJSCHIJVEN (5 STUKS)

Bestelnr.: CA155312

5 Doorslijpschijven in set,
afmetingen 75x1,6x10 mm,
voor type RC7190



29€
prijs excl. btw

129€
prijs excl. btw

RC7150 - SLIJPER PISTOOLMODEL - FIBER SCHUURSCHIJVEN



Bestelnr.: 8951072021

- Spankop: 7/16"-20 AG
- Schijf gat: 75x22 mm, 105x22 mm, 115x22 mm
- Vermogen: 500 W
- Gewicht: 1,15 kg
- Slang (binnen dia): 8 mm
- Toerental: 18000 tpm
- Luchtverbruik (gemiddeld): 410 l/min.
- Luchtinlaat: 1/4" IG
- Geluidsniveau : 71 dB(A)
- Trilling: 3,2 m/s²

159€
prijs excl. btw

RC7681K - SLIJPER PISTOOLMODEL



Bestelnr.: 8951000019

- Spankop: 1,4" - 20 UNC AG
- Schijf: 50 - 75 mm
- Vermogen: 150 W
- Gewicht: 0,4 kg
- Slang (binnen dia): 8 mm
- Toerental: 15000 tpm
- Luchtverbruik (gemiddeld): 365 l/min.
- Luchtinlaat: 1/4" BSP" IG
- Geluidsniveau : 74,6 dB(A)
- Trilling: 5,9 m/s²

245€
prijs excl. btw

RC7170 - SLIJPMACHINE LANGE ARM



Bestelnr.: 8951000144

- Spankop: 3/8"
- Schijf gat: 100x10 mm
- Vermogen: 746 W
- Gewicht: 1,8 kg
- Slang (binnen dia): 10 mm
- Toerental: 14000 tpm
- Luchtverbruik (gemiddeld): 199 l/min.
- Luchtinlaat: 1/4" IG
- Geluidsniveau : 86 dB(A)
- Trilling: 3 m/s²

SCHIJVEN

Bestelnr.: 8940172786

95€
prijs excl. btw

289€
prijs excl. btw

RC6453 - PUNTLAS FREEMACHINE



Bestelnr.: 8951076013

- Gereedschap dia.: 8 mm
- Toerental: 2000 tpm
- Gewicht: 1,15 kg
- Slang (binnen dia): 8 mm
- Afmetingen: 285x215x75 mm
- Luchtverbruik (gemiddeld): 110 l/min.
- Luchtinlaat: 1/4" IG
- Geluidsniveau : 88,8 dB(A)
- Trilling: <2,5 m/s²

499€
prijs excl. btw

ONTPUNTFREES

Bestelnr.: 8951011524

- Ø8 mm x 45 mm

35€
prijs excl. btw

RC6100 - KNABELSCHAAR



Bestelnr.: 8951076008

- Snij snelheid: 2,6 m/min
- Snijcapaciteit: 1 mm
- Snij breedte: 4 mm
- Gewicht: 0,95 kg
- Slang (binnen dia): 8 mm
- Afmetingen: 262x38 mm
- Luchtverbruik (gemiddeld): 360 l/min.
- Luchtinlaat: 1/4" IG
- Geluidsniveau : 91,6 dB(A)
- Trilling: 8,55 m/s²

159€
prijs excl. btw

RC5030 - GRAVEERPEN



Bestelnr.: 8951071010

- Slang (binnen dia): 8 mm
- Luchtverbruik (gemiddeld): 4 l/min.
- Luchtinlaat: 1/4 M"
- Geluidsniveau : 70,7 dB(A)
- Trilling: 3,8 m/s²
- Aantal stoten: 10000 min⁻¹
- Afmetingen: 160x14,5 mm
- Gewicht: 0,2 kg

179€
prijs excl. btw

RC6301 - PONS EN FELSTANG



Bestelnr.: 8951076011

- Gereedschap: 22x12x1,2 / ø 5x1,2
- Gewicht: 1 kg
- Slang (binnen dia): 8 mm
- Luchtinlaat: 1/4" IG
- Geluidsniveau : 70,6 dB(A)
- Trilling: 3,97 m/s²

179€
prijs excl. btw

Schroevendraaiers

Veerbalancers

RC4710



1/4"



Bestelnr.: 8951000426

- Min. koppel: 2 Nm
- Max. koppel: 6 Nm
- Toerental: 2000 tpm
- Gewicht: 1,05 kg
- Afmetingen: 212x42x155 mm
- Luchtverbruik (gemiddeld): 117 l/min.
- Luchtinlaat: 1/4"
- Type Koppeling: 1/4 hex quick
- Geluidsniveau: 90,3 dB(A)
- Trilling: 1,2 m/s²

239€
prijs excl. btw

RC4770



1/4"



Bestelnr.: 8951000427

- Min. koppel: 2 Nm
- Max. koppel: 6 Nm
- Toerental: 2000 tpm
- Gewicht: 1,06 kg
- Afmetingen: 258x56x42 mm
- Luchtverbruik (gemiddeld): 101 l/min.
- Luchtinlaat: 1/4"
- Geluidsniveau: 85 dB(A)
- Trilling: 0,61 m/s²

149€
prijs excl. btw

RC4710



Kabel van metaal, tilhoogte 1600 mm.
Verstelbare spanning op de veer.
Uitgerust met een systeem voor veilige blokkering.

Model	RC9311	RC9312	RC9313
Referentie	8951011260	8951011261	8951011262
Belasting	0,4 - 1 kg	1 - 2 kg	2 - 3 kg
€	79€	85€	89€

Boormachines

zie ons compleet assortiment en voorraadstatus op www.continacgmt.be

RC4108



Links/Rechts

1/4"



Bestelnr.: 8951000422

- Boordiameter: 10 mm
- Vermogen: 400 W
- Toerental onbelast: 2000 tpm
- Gewicht: 1,05 kg
- Afmetingen: 195x40x155 mm
- Luchtverbruik (gemiddeld): 115 l/min.
- Luchtinlaat: 1/4"
- Geluidsniveau: 90 dB(A)
- Trilling: 2,1 m/s²

209€
prijs excl. btw

RC4660



Links/Rechts

1/4"



Bestelnr.: 8951000424

- Boordiameter: 10 mm
- Vermogen: 300 W
- Toerental onbelast: 1400 tpm
- Gewicht: 1,06 kg
- Afmetingen: 207x43x120 mm
- Luchtverbruik (gemiddeld): 101 l/min.
- Luchtinlaat: 1/4"
- Geluidsniveau: 85,2 dB(A)
- Trilling: 2,73 m/s²

219€
prijs excl. btw

RC4560



Links/Rechts

1/4"



Bestelnr.: 8951000423

- Boordiameter: 13 mm
- Vermogen: 400 W
- Toerental onbelast: 800 tpm
- Gewicht: 1,33 kg
- Afmetingen: 230x43x155 mm
- Luchtverbruik (gemiddeld): 115 l/min.
- Luchtinlaat: 1/4"
- Geluidsniveau: 89 dB(A)
- Trilling: 1,5 m/s²

219€
prijs excl. btw

RC4610 BOORMACHINE 10MM



Bestelnr.: 8951000425

- Boordiameter: 10 mm
- Vermogen: 500 W
- Toerental onbelast: 3000 tpm
- Gewicht: 1,03 kg
- Afmetingen: 245x72x50 mm
- Luchtverbruik (gemiddeld): 101 l/min.
- Luchtinlaat: 1/4"
- Geluidsniveau: 84 dB(A)
- Trilling: 2,87 m/s²

139€
prijs excl. btw

Haakse slijpmachine

RC7173 - HAAKSE SLIJPMACHINE 125MM



Bestelnr.: 8951000212

- Spankop: M14 mm
- Schijf gat: 125x22 mm
- Vermogen: 700 W
- Gewicht: 1,5 kg
- Slang (binnen dia): 10 mm
- Toerental: 12000 tpm
- Luchtverbruik (gemiddeld): 324 l/min.
- Luchtinlaat: 1/4" IG
- Geluidsniveau: 84 dB(A)
- Trilling: 9,4 m/s²

369€
prijs excl. btw

Blindklinkmoerentangen

zie ons compleet assortiment en voorraadstatus op www.continacgmt.eu

BLINDKLINKMOERMACHINES UITGELEGD

Als je in een metalen constructie (bijvoorbeeld een buis of vlakke plaat) demontabel wilt houden, dan kan je de verbinding maken met een schroefdraadconstructie. Om de schroefverbinding mogelijk te maken heb je schroefdraad nodig in de metalen constructie, maar dit kan een probleem zijn door verschillende oorzaken zoals de geringe dikte van het plaatmateriaal. Hoe meer "vlees" je hebt om de schroef vast te zetten, hoe grotere de kracht is van de verbinding.

Om schroefdraad te creëren in de metalen constructie is het niet altijd ideaal om schroefdraad in je constructie te tappen. Je kan er dan voor kiezen om er een blindklinkmoer in te zetten. Dit zorgt voor een groot draagvlak voor de schroef die je erin wil bevestigen. Deze blindklinkmoeren kan je bevestigen door een blindklinkmoerentang.



1. Boor een gat ter grote van je gewenste blindklinkmoer in de constructie.



2. Pak de tang en zet de blindklinkmoer er overheen en stop de achterkant in het gat. De blindklinkmoertang trekt vervolgens de achterkant van de blindklinkmoer naar achteren waardoor deze vervormt naar de buitenkant en vast komt te zitten.



3. Je hebt nu dus schroefdraad gecreëerd in de constructie waarin je een bout vast kan zetten.

BLINDKLINKMOERMACHINES



	Model	RC6700	RC6738	RC6748	RC6758
	Onderdeelnummer	8951074001	8951000408	8951000409	8951000410
	Koppelbereik	8800 Nm	12600 Nm	21000 Nm	24000 Nm
	Trilling	3,5 m/s ²	2,5 m/s ²	2,5 m/s ²	2,5 m/s ²
	Geluidsniveau	86,5 dB(A)	62 dB(A)	62 dB(A)	70 dB(A)
	Afmetingen	225x280x100 mm	286x197x291 mm	337,9x118x337,9 mm	260x110x280 mm
	Gewicht	1,6 kg	1,7 kg	2,5 kg	2,2 kg
	Aantal klauwen	2	3	3	
Standaard blindklinknagel met open uiteinde/ gesloten uiteinde	Aluminium klinknagels	2,4 - 5,0 mm	3,0 - 5,0 mm	4,8 - 6,4 mm	-
	Koperen klinknagels	2,4 - 5,0 mm	3,0 - 5,0 mm	4,8 - 6,4 mm	-
	Stalen klinknagels	-	3,0 - 5,0 mm	4,8 - 6,4 mm	-
	Roestvrijstaal klinknagels	-	3,0 - 5,0 mm	4,8 - 6,4 mm	-
Blindklinknagels voor bouwwerkzaamheden	BULB-TITE®	-	-	5,2 - 7,8 mm	-
	Monobolt®, Magnalok®, Interlok®	-	-	4,8 - 6,4 mm	-
	Hemlok®	-	-	6,4 mm	-
	Enkele slag	-	-	4,8 - 5,0 mm	-
Blindklinkmoeren	Alle materialen	-	-	-	M3 - M12
Aanvullende gereedschapsfunctie	Verwijdering van klinknageldoorns	Ja	Ja	Ja	-
	Geïntegreerde aanzuigfunctie (verticaal werken)	-	Ja	Ja	-
	Automatische functie voor het vast- en losdraaien van klinkmoeren voor een snelle verwerking	-	-	-	Ja
	Prijs excl. btw	195 €	365 €	729 €	1599 €

Zaagmachines

zie ons compleet assortiment en voorraadstatus op www.continacgmt.eu

RC6070 - HEAVY DUTY ZAAGMACHINE MET GEARBOX

NEW
Max. 6,3Bar
OIL DAILY

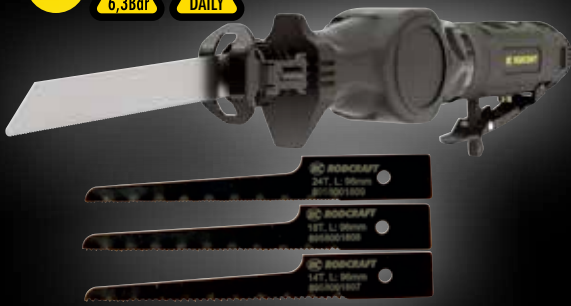

Bestelnr.: 8951000463

Met sleutelloos wisselmechanisme & beschermkappen. Geleverd met met 1 lange- & 3 korte zaagbladen.

- Aandrijving: 10 mm
- Slagen: 4600 min⁻¹
- Luchtverbruik (gemiddeld): 78 l/min..
- Lengte: 294 mm
- Gewicht: 0,99 kg

299€
prijs excl. btw

ACCESSOIRES

Zaagbladen voor metaal, hout & plastic

Bestelnr.: 8958001869

- 3 lange zaagbladen 153 mm
- 3 korte zaagbladen 96 mm

25€

Bestelnr.: 8958001870

- 5 stuk - Lengte: 152 mm - 14 tanden

22€

Bestelnr.: 8958001871

- 5 stuk - Lengte: 152 mm - 18 tanden

22€

Bestelnr.: 8958001872

- 5 stuk - Lengte: 152 mm - 24 tanden

22€

RC6050 - ZAAGMACHINE

Max. 6,3Bar
OIL DAILY



Bestelnr.: 8951079001

- Aandrijving: 10 mm
- Slagen: 9500 min⁻¹
- Gewicht: 0,65 kg
- Slang (binnen dia): 8 mm
- Afmetingen: 262x38 mm
- Luchtverbruik (gemiddeld): 220 l/min.
- Luchtinlaat: 1/4" IG
- Geluidsniveau: 79,9 dB(A)
- Trilling: 12,57 m/s²

195€
prijs excl. btw

RC6051 - ZAAGMACHINE IN KOFFER

Max. 6,3Bar
OIL DAILY



Bestelnr.: 8951179000

Zaagset incl.:

- 1 Zaag RC6050
- 5 Zaagbladen (32 tanden/inch) 8951011514
- 5 Zaagbladen (24 tanden/inch) 8951011515
- 1 Draaiende koppeling DG1 1 Mini-vetnippel G1 K

249€
prijs excl. btw

RC6067 - ZAAGMACHINE IN COMPOSIT

Max. 6,3Bar
OIL DAILY



Bestelnr.: 8951079011

- Aandrijving: 10 mm
- Slagen: 10000 min⁻¹
- Gewicht: 0,51 kg
- Slang (binnen dia): 8 mm
- Afmetingen: 262x38 mm
- Luchtverbruik (gemiddeld): 150 l/min.
- Luchtinlaat: 1/4" IG
- Geluidsniveau: 79,9 dB(A)
- Trilling: 6,32 m/s²

349€
prijs excl. btw

ZAAGBLADEN PER 5 STUKS

Zaagblad 93 mm	Bestelnr.	Geschikt voor	Prijs excl. btw
32 Tandem/inch	8951011514	Staal, metaalplaat, carrosserie	25€
24 Tandem/inch	8951011515	Gietijzer, aluminium, koper, zink, composiet, bumper	25€
14 Tandem/inch	8951011519	Plastic, hout	29€

Zaagblad 160 mm	Bestelnr.	Geschikt voor	Prijs excl. btw
32 Tandem/inch	8951011521	Staal, metaalplaat, carrosserie	59€
24 Tandem/inch	8951011522	Gietijzer, aluminium, koper, zink, composiet, bumper	59€
14 Tandem/inch	8951011523	Plastic, hout	59€

Ruitensnijders & zuignappen

RC6605RE - "UNICUTTER"

Max. 6,3Bar
OIL DAILY



Bestelnr.: 8951074005

- Interface kop: 2x hex s = 19 e = 21,9 mm
- Oscillaties: 20000 min⁻¹
- Gewicht: 0,8 kg
- Slang (binnen dia): 8 mm
- Afmetingen: 180x40x67 mm
- Luchtverbruik (gemiddeld): 370 l/min.
- Geluidsniveau: 79,8 dB(A)
- Trilling: 5,37 m/s²

199€
prijs excl. btw

RC6610 - VOOR GROTE VOERTUIGRUITEN

Max. 6,3Bar
OIL DAILY



Bestelnr.: 8951074000

- Interface kop: 2x hex s = 19 e = 21,9 mm
- Oscillaties: 20000 min⁻¹
- Gewicht: 1,3 kg
- Slang (binnen dia): 8 mm
- Afmetingen: 180x40x67 mm
- Luchtverbruik (gemiddeld): 500 l/min.
- Geluidsniveau: 86,9 dB(A)
- Trilling: 5,38 m/s²

469€
prijs excl. btw

STS71K - DUBBELE ZUIGNAP



Bestelnr.: 8951011087

- Capaciteit: 80 kg

115€
prijs excl. btw

MESBLADEN

Bestelnr.: 8956001327

- Set van 7 messen voor alle toepassingen, bevat: U27, U37, U64, U95, G36, G58, G95



249€
prijs excl. btw

Model	U-vormige mesbladen (per 2 stuks)				Rechte mesbladen (per 2 stuks)		
	U27	U37	U64	U95	G36	G58	G95
Bestelnr.	8956001320	8956001328	8956001324	8956001325	8956001323	8956001322	8956001321
Lengte van het mes	24 mm	36 mm	63 mm	90 mm	35 mm	53,5 mm	90 mm
Prijs excl. btw	85€	69€	79€	85€	42€	39€	85€

Beitelhamers

zie ons compleet assortiment en voorraadstatus op www.continacgmt.eu

RC5120 - BEITELSET VOOR CARROSSERIE/METAAL



Bestelnr.: 8951171013

Set met zeskantbeitels 11 mm voor carrosserie en metaal

- 1 Beitelhamer RC 5100 met borgveer RC70
- 1 Klinknagelverwijderingsbeitel RC 22 S
- 1 Puntlasbeitel RC 19 S
- 1 Dubbelsnijdende plaatwerkbeitel RC 60 S
- 1 Platte beitel 20 mm RC 20 S
- 1 Bochtsnijbeitel RC 18 S
- 1 Gereedschapskoffer

- Beitelinzetstuk: 11 mm
- Zuigerslag: 60 mm
- Zuiger diameter: 19 mm
- Slagen: 3000 min.-1
- Gewicht: 1,5 kg
- Slang (binnen dia): 8 mm
- Afmetingen: 200x160x39 mm
- Luchtverbruik (gemiddeld): 270 l/min.
- Luchtinlaat in: 1/4" F
- Geluidsniveau: 94,8 dB(A)
- Trilling: 13,2 m/s²

129€
prijs excl. btw

EXTRA BEITELS VOOR RC5120

Model	Bestelnr.	Omschrijving	Prijs excl. btw
	RC 18 S 8951011925	Bochtsnijbeitel 1 mm	39€
	RC 19 S 8951011926	Puntlasbeitel	29€
	RC 20 S 8951011927	Platte beitel	35€
	RC 22 S 8951011928	Klinknagelbeitel	29€
	RC 60 S 8951011930	Plaatwerkbeitel	39€

RC5150 - BEITELSET VOOR STEEN/BETON



Bestelnr.: 8951171023

Set met zeskantbeitels 11 mm voor steen / beton:

- 1 Beitelhamer RC5100 met stalen veiligheidshouder RC76-1
- 1 Puntbeitel 210 mm SS10
- 1 Platte beitel 210x20 mm SS20
- 1 Platte beitel 210x30 mm SS30
- 1 Platte beitel 210x40 mm SS40
- 1 Groefbeitel 210 mm SS10
- 1 Gereedschapskoffer

- Beitelinzetstuk: 11 mm
- Zuigerslag: 60 mm
- Zuigerdiameter: 19 mm
- Slagen: 3000 min.-1
- Gewicht: 1,5 kg
- Slang (binnen dia): 8 mm
- Afmetingen: 200x160x39 mm
- Luchtverbruik (gemiddeld): 270 l/min.
- Luchtinlaat in: 1/4" F
- Slagenergie: 6 J
- Geluidsniveau: 94,8 dB(A)
- Trilling: 13,2 m/s²

245€
prijs excl. btw

RC5100 - VERVANG HAMER VOOR STEEN



Bestelnr.: 8951071022
Vervang hamer voor RC5150

129€
prijs excl. btw

RC5176



Bestelnr.: 8951171043

Voorzien van 2 zeskantbeitels met Luchtinlaat 11 mm:

- Puntbeitel met lengte van 210 mm (SS10)
- Platte beitel 20 mm en met lengte van 210 mm (SS20)
- Beitelinzetstuk: 11 mm
- Zuigerslag: 94 mm
- Zuigerdiameter: 19 mm
- Slagen: 2100 min.-1
- Gewicht: 2,05 kg
- Slang (binnen dia): 8 mm
- Afmetingen: 245x162x39 mm
- Luchtverbruik (gemiddeld): 260 l/min.
- Luchtinlaat in: 1/4" IG
- Slagenergie: 9 J
- Geluidsniveau: 97,3 dB(A)
- Trilling: 4,5 m/s²

299€
prijs excl. btw

EXTRA 11 MM ZESKANTBEITELS

Model	Bestelnr.	Omschrijving	Prijs excl. btw
	SS10 8951011932	Puntbeitel 210 mm	39€
	SS20 8951011934	Platte beitel 210x20 mm	35€
	SS30 8951011936	Platte beitel 210x30 mm	35€
	SS40 8951011938	Platte beitel 210x40 mm	35€
	SS50 8951011940	Groefbeitel 210 mm	35€



Beitelhamers

zie ons compleet assortiment en voorraadstatus op www.continacgmt.eu

Fe



RC5185K-M - BEITELHAMER SET VOOR METAAL



Bestelnr.: 8951000374

Geleverd met:

- 1 Universele beitel 135x 19 mm
- 1 Klinknagelverwijderingsbeitel 140x20 mm
- 1 Puntlasbeitel 140x29 mm
- 1 Bochtsnijbeitel voor platen 140 mm
- Beitelinzetstuk: 11 mm
- Zuigerslag: 70 mm
- Zuigerdiameter: 19 mm
- Slagen: 3000 min⁻¹
- Gewicht: 1,7 kg
- Slang (binnen dia): 8 mm
- Afmetingen: 179x163x57 mm
- Luchtverbruik (gemiddeld): 250 l/min.
- Luchtinlaat in: 1/4" IG
- Slagenergie: 9 J
- Geluidsniveau: 102 dB(A)
- Trilling: 8,2 m/s²

299€
prijs excl. btw

RC5195K-C - BEITELHAMER SET VOOR BOUW



Bestelnr.: 8951000376

Geleverd met:

- 1 Puntbeitel 135 mm
- 1 Platte beitel 140x 20 mm
- 1 Platte beitel 140x 30 mm
- 1 Platte beitel 135x 40 mm
- Beitelinzetstuk: 11 mm
- Zuigerslag: 95 mm
- Zuigerdiameter: 19 mm
- Slagen: 2100 min⁻¹
- Gewicht: 2 kg
- Slang (binnen dia): 8 mm
- Luchtverbruik (gemiddeld): 375 l/min.
- Afmetingen: 223x163x57 mm
- Slagenergie: 12 J
- Trilling: 11,9 m/s²

359€
prijs excl. btw

RC5310 - BEITELHAMERSET



Bestelnr.: 8951171053

Beitelhamerset voor zwaardere werkzaamheden in de bouw. Geleverd in koffer inclusief 4 beitels.

- Beitels kunnen in de juiste richting worden geleid via zeskantschacht
- In gereedschapskoffer met:
 - Pneumatische beitelhamer model RC5305
 - Stalen veiligheidshouder model RC76-3
 - Puntbeitel 210 mm lang model RC51 S
 - Platte beitel 210x 20 mm model RC52 S
 - Platte beitel 210x 30 mm model RC53 S
 - Platte beitel 210x 40 mm model RC54 S

- Beitelinzetstuk: 12 mm
- Zuigerslag: 50 mm
- Zuigerdiameter: 20 mm
- Slagen: 3000 min⁻¹
- Gewicht: 2,55 kg
- Slang (binnen dia): 8 mm
- Afmetingen: 294x150x44 mm
- Luchtverbruik (gemiddeld): 260 l/min.
- Luchtinlaat: 1/4" IG
- Slagenergie: 6 J
- Geluidsniveau: 98,8 dB(A)
- Trilling: 7,9 m/s²

699€
prijs excl. btw

RC5400 - BEITELHAMER



Bestelnr.: 8951071076

- Beitelinzetstuk: 14,7 mm
- Zuigerslag: 76 mm
- Zuigerdiameter: 29 mm
- Slagen: 1700 min⁻¹
- Gewicht: 7,5 kg
- Slang (binnen dia): 13 mm
- Afmetingen: 420x175x57 mm
- Luchtverbruik (gemiddeld): 480 l/min.
- Luchtinlaat: 3/8" IG
- Slagenergie: 22 J
- Geluidsniveau: 99 dB(A)
- Trilling: 13,8 m/s²

679€
prijs excl. btw



Voor intensief gebruik, bestaat er een optionele luchtleiding die de trillingen reduceert (Bestelnr. 8950290061)



Naaldbikhamers

zie ons compleet assortiment en voorraadstatus op www.continacgmt.eu

RC5615 - RECHTE NAALDBIKHAMER



ACCESSOIRES

Bestelnr. : 8951011498

- 12x 3 mm naalden

17€
prijs excl. btw

Bestelnr.: 8951076002

Incl. 12x 3 mm naalden

- Capaciteit naalden: 12x 3 mm
- Slagen: 4000 min⁻¹
- Gewicht: 1,3 kg
- Slang (binnen dia): 8 mm
- Luchtverbruik (gemiddeld): 120 l/min.
- Afmetingen: 290x35 mm
- Luchtinlaat: 1/4" IG
- Geluidsniveau : 88,1 dB(A)
- Trilling: 11,4 m/s²

199€
prijs excl. btw

RC5610 - RECHTE NAALDBIKHAMER



ACCESSOIRES

Bestelnr. : 8940159860

- 19x3 mm naalden

17€
prijs excl. btw

Bestelnr.: 8951076001

Incl. schraapbeitel en 19x3 mm naalden

- Capaciteit naalden: 19x3 mm
- Slagen: 4000 min⁻¹
- Gewicht: 2,55 kg
- Slang (binnen dia): 8 mm
- Luchtverbruik (gemiddeld): 190 l/min.
- Afmetingen: 468x44 mm
- Luchtinlaat: 1/4" IG
- Geluidsniveau : 89,5 dB(A)
- Trilling: 16,8 m/s²

399€
prijs excl. btw

RC5625 - NAALDBIKHAMER VOOR CONTAINERS, SCHEPEN



ACCESSOIRES

Bestelnr. : 8940159860

- 19x3 mm naalden

17€
prijs excl. btw

Bestelnr. : 8951011504

- 29x2 mm naalden

45€
prijs excl. btw

Bestelnr.: 8951076004

Incl. 29x2 mm naalden & 19 x 3 mm naalden

- Capaciteit naalden: naalden 29x 2 mm / 19x 3 mm
- Slagen: 3000 min⁻¹
- Slang (binnen dia): 8 mm
- Luchtverbruik (gemiddeld): 120 l/min.
- Luchtinlaat: 1/4" IG
- Geluidsniveau : 94 dB(A)
- Trilling: 17,7 m/s²
- Afmetingen: 320x175x47 mm
- Gewicht: 2,7 kg

329€
prijs excl. btw

RC5620 - NAALDBIKHAMER VOOR ZWARE TOEPASSINGEN



ACCESSOIRES

Bestelnr. : 8951011501

- 14x4 mm naalden

25€
prijs excl. btw

Bestelnr. : 8951011500

- 28x3 mm naalden

35€
prijs excl. btw

Bestelnr.: 8951076003

Incl. 14x 4 mm naalden & 28x 3 mm naalden

- Capaciteit naalden: 28x3 mm / 14x 4 mm
- Slagen: 4500 min⁻¹
- Slang (binnen dia): 13 mm
- Luchtverbruik (gemiddeld): 200 l/min.
- Luchtinlaat: 3/8" IG
- Geluidsniveau : 97,6 dB(A)
- Trilling: 13,7 m/s²
- Afmetingen: 345x180x61 mm
- Gewicht: 3,6 kg

489€
prijs excl. btw

Blaaspistolen

RC8240



Bestelnr.: 8955000026

- Gewicht: 0,12 kg
- Slang (binnen dia): 8 mm
- Luchtverbruik (gemiddeld): 290 l/min.
- Luchtinlaat: 1/4" F
- Geluidsniveau : 78,2 dB(A)
- Mondstuk: 2 mm
- Lengte: 191 mm
- Breedte: 134 mm

25€
prijs excl. btw

RC8241



Bestelnr.: 8955000010

- Gewicht: 0,14 kg
- Slang (binnen dia): 8 mm
- Luchtverbruik (gemiddeld): 310 l/min.
- Luchtinlaat: 1/4" F
- Geluidsniveau : 79,5 dB(A)
- Mondstuk: 4 mm
- Lengte: 262 mm
- Breedte: 151 mm

29€
prijs excl. btw

RC8240S



Bestelnr.: 8955000009

- Gewicht: 0,12 kg
- Slang (binnen dia): 8 mm
- Luchtverbruik (gemiddeld): 220 l/min.
- Luchtinlaat: 1/4" IG
- Geluidsniveau : 75,1 dB(A)
- Mondstuk: Safety nozzle
- Lengte: 200 mm
- Breedte: 134 mm

29€
prijs excl. btw

RC8241S



Bestelnr.: 8955000011

- Gewicht: 0,14 kg
- Slang (binnen dia): 8 mm
- Luchtverbruik (gemiddeld): 235 l/min.
- Luchtinlaat: 1/4" F
- Geluidsniveau : 73,4 dB(A)
- Mondstuk: Safety nozzle
- Lengte: 294 mm
- Breedte: 151 mm

29€
prijs excl. btw

LUCHTSLANG HASPELS

Voor meer gebruiksgemak kan de roller worden gekanteld op een wandbeugel tot 180°. De blokkering met ratel zorgt ervoor dat de slang ongeveer om de 50 centimeter kan worden geblokkeerd.



Model	SAR21	SAR22
Referentie	8951000148	8951000149
Lengte	10 m	16 m
Diameter slang	8 mm	10 mm
Diameter poortmaat	¼" BSP	¾" BSP
Materiaal slang	Polyurethaan	Polyurethaan
Prijs excl. btw	249€	339€

RC8035 - 4 IN 1 SPUIPISTOOL



Bestelnr.: 8951070050

Eén pistool voor meerdere toepassingen:

- pistool voor underbody coating. Voor standaard 1 l flessen / bussen met draad
 - pistool voor caviteitencoating. Met lange sproeibuis voor 1 l flessen
 - reinigingspistool. Met de 1 l tank en de lange sproeibuis met aanpasbare sproeiring
 - desinfecteringspistool. Voor airconditioningsystemen en luchtkanalen in de auto wanneer u de tank en de lange sproeibuis gebruikt
- Beker: 1 l
 - Mondstuk: 5 mm
 - Gewicht: 0,4 kg
 - Slang (binnen dia): 8 mm
 - Max. druk: 2-6 bar
 - Luchtverbruik (gemiddeld): 230 l/min.
 - Luchtinlaat: ¼"

79€
prijs excl. btw

RC8116 - BLAAS / ZUIG PISTOOL



Bestelnr.: 8951070004

- Slang (binnen dia): 8 mm
- Luchtverbruik (gemiddeld): 330 l/min.
- Luchtinlaat: ¼" F
- Max. druk: 6,7 bar
- Lengte mm: 144 mm
- Breedte: 140 mm
- Hoogte: 34 mm
- Gewicht: 0,6 kg

89€
prijs excl. btw

RC8000 - KITPISTOOL



Bestelnr.: 8951070000

- Slang (binnen dia): 8 mm
- Luchtverbruik (gemiddeld): 0,8 l/min.
- Luchtinlaat: ¼" F
- Trilling: 2,5 m/s²
- Patroon inhoud: 310 ml
- Patroon afmetingen: 220x50 mm
- Lengte: 305 mm
- Breedte: 167 mm
- Gewicht: 1,1 kg

69€
prijs excl. btw

RC8102-14 - VERFSPIJSTOOL



Bestelnr.: 8951070002

- Beker: 0,6 l
- Mondstuk: 1,4 mm
- Gewicht: 0,5 kg
- Slang (binnen dia): 8 mm
- Max. druk: 2-4 bar
- Afmetingen: 180 mm
- Luchtverbruik (gemiddeld): 260 l/min.
- Luchtinlaat: ¼"
- Geluidsniveau dB(A): <70 dB(A)
- Trilling: < 2,5 m/s²

165€
prijs excl. btw

RC8141 - VETPISTOOL



Bestelnr.: 8951070090

- Max. druk: 8 bar
- Gewicht: 1,6 kg
- Slang (binnen dia): 8 mm
- Afmetingen: 260x328 mm
- Luchtverbruik (gemiddeld): 90 l/min.
- Luchtinlaat: ¼" F
- Patroon afmetingen: 215x 50 mm
- Patroon inhoud: 400 ml
- Uitgangsdruk: 260 bar

175€
prijs excl. btw

RFP04G - BANDENBLAZER GEIJKT



Bestelnr.: 8951012306

- Max. druk: 15 bar
- Gewicht: 0,65 kg
- Slang (binnen dia): 8 mm
- Afmetingen: 250x165x70 mm
- Luchtverbruik (gemiddeld): 160 l/min.

159€
prijs excl. btw

RC8106-46 MINI DRUKREGELAAR

Bestelnr.: 8951011716



119€
prijs excl. btw

OLIE

Bestelnr.: 8955000117

- 1000 ml olie voor de smering van de motor van pneumatisch gereedschap.

33€
prijs excl. btw

Bestelnr.: 8950390000

- 1000 ml olie voor de smering van hydraulische krikken

59€
prijs excl. btw

ACCESSOIRES SMERING

Bestelnr.: 8951011851

G1 K olienevelaar

- Volume 4 ml
- Aansluiting: ¼" - ¼"



29€
prijs excl. btw

Bestelnr.: 8951012205

RC8150 F vetspuit

- Vetpistool voor vloeibare vetten en in koude toestand.
- Geschikt voor het smeren van gebogen transmissies en slagmechanismes.



19€
prijs excl. btw



Bestelnr.: 8951000164

Waterafscheider met automatische afvoer

- Luchtbehandelingsset ¼"
- Levert extreem schone, olievrije, droge perslucht bij constante druk voor spuitpistolen en ander olievrij luchtgereedschap.

149€
prijs excl. btw



Bestelnr.: 8940168482

Speciale filterregelaar ½" voor carrosseriebedrijven

- Levert extreem schone, olievrije, droge perslucht bij constante druk voor spuitpistolen en ander olievrij luchtgereedschap

479€
prijs excl. btw

Hydraulische krikken

zie ons compleet assortiment en voorraadstatus op www.continacgmt.eu

HYDRAULISCHE KRIKKEN



Model	RH290 A	RH136	RH216	RH151	RH201	RH316
Bestelnr.	8951082031	8951000411	8951000388	8951000051	8951000003	8951000458
Capaciteit	3 ton	1,5 ton	2,5 ton	1,5 ton	2 ton	3 ton
Min. hoogte	145 mm	90 mm	75 mm	80 mm	85 mm	95 mm
Max Hoogte	490 mm	358 mm	500 mm	540 mm	375 mm	520 mm
Gewicht	41,5 kg	14,3 kg	32 kg	50,5 kg	20,5 kg	41 kg
Prijs excl. btw	339€	325€	359€	489€	579€	439 €

LANGE MODELLEN



Model	RH251	RH301	RH501
Bestelnr.	8951082024	8951082032	8951082050
Capaciteit	2 ton	3 ton	5 ton
Min. hoogte	135 mm	115 mm	150 mm
Max Hoogte	800 mm	605 mm	680 mm
Gewicht	58 kg	70 kg	95 kg
Prijs excl. btw	729€	899€	1299€

Hydropneumatische krikken

COMPACTE HYDROPNEUMATISCHE KRIKKEN

Kort en compact, zeer gemakkelijk te manoeuvreren. Beveiliging tegen overbelasting en veiligheidsklep tegen ongewenst dalen. Handgreep aan de voorzijde om de krik gemakkelijker te kunnen dragen. De zuiger bevat een geïntegreerde hoogte-adaptor met draad.



Model	LHH22	LHH35
Bestelnr.	8951084201	8951084350
Capaciteit	20 ton	32 ton
Luchtverbruik	300 l/min.	300 l/min.
Persluchtdruk	7-10 bar	7-10 bar
Min. hoogte	210 mm	255 mm
Max.hoogte	435 mm	488 mm
Gewicht	49 kg	54,4 kg
Prijs excl. btw	959€	1199€

HYDROPNEUMATISCHE KRIKKEN

Geleverd met 2 verlengstukken voor hoger heffen - worden bewaard op de handgreep. Bediening van het heffen en dalen met behulp van een joystick. Belasting capaciteit tot 80 ton. Automatische ontluchting bij elke daling van de assteunen. Gemakkelijk te transporteren met een handgreep gemonteerd aan de cilinder van de krik. Lange handgreep 1,3 m - uit één stuk - om de krik op de juiste plek te plaatsen onder de voertuigen. De handgreep kan in 3 standen worden geplaatst; 45°, 90° en 180°.



Model	ATJ30-2	ATJ50-3
Bestelnr.	8951000269	8951000270
Capaciteit	30/15 ton	50/25/15 ton
Min. hoogte	223/289 mm	222/283/352 mm
Max.hoogte	409 mm	472 mm
Gewicht	38 kg	73 kg
Prijs excl. btw	1999€	2399€



Transmissiekrikken

zie ons compleet assortiment en voorraadstatus op www.continacgmt.eu

Fe



GHN SERIES



- Hoge veiligheid, stabiliteit en eenvoudige positionering
- Verchromde cilinder in oliebad
- Groot voetpedaal voor traploos heffen van ladingen
- Dodemansbediening

Model	GHN600	GHN1000
Bestelnr.	8951000448	8951000449
Capaciteit	600 kg	1000 kg
Min. hoogte	1180 mm	1180 mm
Max. hoogte	2000 mm	2010 mm
Olie volume	0,91 l	1,32 l
Gewicht	36,9 kg	48,1 kg
Prijs excl. btw	699€	779€

Werkplaatskraan

WK1000



Bestelnr. : 8951000166

Werkplaatskraan 1 ton - opvouwbaar en compact met 2 wielen om de kraan eenmaal opgevouwen te verplaatsen

- Capaciteit P1: 1000 kg
- Capaciteit P2: 750 kg
- Capaciteit P3: 500 kg
- Gewicht: 98,5 kg

999€
prijs excl. btw

Potkrikken

POTKRIKKEN

Werkt verticaal en horizontaal (punt voor invoer van olie naar beneden). Aanpasbaar met een geïntegreerde verlenging (geen moer). Volledig gesloten en robuust met gelaste constructie. Met veiligheidsklep tegen overbelasting.



Model	MGN-2	MGN5	MGN12	MGN20	MGN30
Bestelnr.	8951000009	8951000011	8951000013	8951000014	8951000015
Capaciteit	2 ton	5 ton	12 ton	20 ton	30 ton
Min. hoogte	178 mm	198 mm	176 mm	182 mm	280 mm
Max. hoogte	347 mm	390 mm	347 mm	308 mm	445 mm
Prijs excl. btw	85€	125€	175€	235€	325€

Assteunen

UBZ SERIES

Stabiel dankzij de voeten met grote voetplaat. Stevige constructie van stalen buizen met tandheugel. Afstelling van de hoogte met behulp van een ratel. Zelfborgende hendel en borgpen. Verkocht per twee. TUV- en CE-gecertificeerd



Model	UBZ-2	UBZ-3	UBZ-6
Bestelnr.	8951000027	8951000028	8951000029
Capaciteit	2 ton	3 ton	6 ton
Min. hoogte	280 mm	300 mm	400 mm
Max. hoogte	425 mm	455 mm	620 mm
Slag	145 mm	155 mm	220 mm
Gewicht	2,2 kg	3 kg	5 kg
Set van 2	Ja	Ja	Ja
Prijs excl. btw	65€	75€	119€

WP 15



15 Ton

Bestelnr. : 895100064

Compacte professionele werkplaatspers 15 ton met gelast frame.

- Handmatige hydraulische pomp met ergonomische handgreep
- Pomp met twee snelheden die handmatig kan worden geschakeld
- Eenvoudig afleesbare, grote meter
- Voor het persen op kleinere diameters (zoals busen en lagers) bieden wij een drevselset uit onze accessoirelijn die op deze werkplaatspers past en diverse drevels, een snelwisselkop en een onspaat bevat.

- Capaciteit: 15 ton
- Max. breedte: 700 mm
- Max. lengte: 540 mm
- Max. hoogte: 882 mm
- Breedte binnen frame: 500 mm
- Afstand binnen frame: 120 mm
- Afstand boven tafel min: 157 mm
- Afstand boven tafel max.: 457 mm
- Hydraulische slag: 160 mm
- Olie volume: 0,6 l
- Gewicht: 75,5 kg

1199€
prijs excl. btw

WP 20S



20 Ton

Bestelnr. : 895100065

Slijtvaste pers 20 ton voor toepassingen die stand kunnen worden uitgevoerd. Vooral handig voor grotere werkstukken.

- Robuust, gelast frame
- Automatische pomp met twee snelheden
- Stevige hendel in ergonomische stand voor krachtig persen
- Voor het persen op kleinere diameters (zoals busen en lagers) bieden wij een drevselset uit onze accessoirelijn die op deze werkplaatspers past en diverse drevels, een snelwisselkop en een onspaat bevat.

- Capaciteit: 20 ton
- Max. breedte: 740 mm
- Max. lengte: 700 mm
- Max. hoogte: 1772 mm
- Breedte binnen frame: 510 mm
- Afstand binnen frame: 132 mm
- Afstand boven tafel min: 185 mm
- Afstand boven tafel max.: 1175 mm
- Hydraulische slag: 186 mm
- Olie volume: 0,95 l
- Gewicht: 105 kg

1599€
prijs excl. btw

WP 30P



30 Ton
Incl. drevselset



Bestelnr. : 895100071

Slijtvaste pers, gemakkelijk en nauwkeurig 30 ton.

- Extra breed, robuust, gelast frame
- Door één persoon bedienbaar
- Cilinder kan zijwaarts worden verplaatst voor uiteenlopende toepassingen
- Handmatig schakelbare pomp met twee snelheden voor een snelle benadering en krachtig persen
- Omvat een set drevels met snelwisselkop (zie DS8)
- Pas de perstafel eenvoudig aan met behulp van de hijskabels en de centrale lier

- Capaciteit: 30 ton
- Max. breedte: 795 mm
- Max. lengte: 700 mm
- Max. hoogte: 1772 mm
- Breedte binnen frame: 535 mm
- Afstand binnen frame: 140 mm
- Afstand boven tafel min: 151 mm
- Afstand boven tafel max.: 1031 mm
- Hydraulische slag: 160 mm
- Olie volume: 1,1 l
- Gewicht: 167 kg

2899€
prijs excl. btw

WP 50P

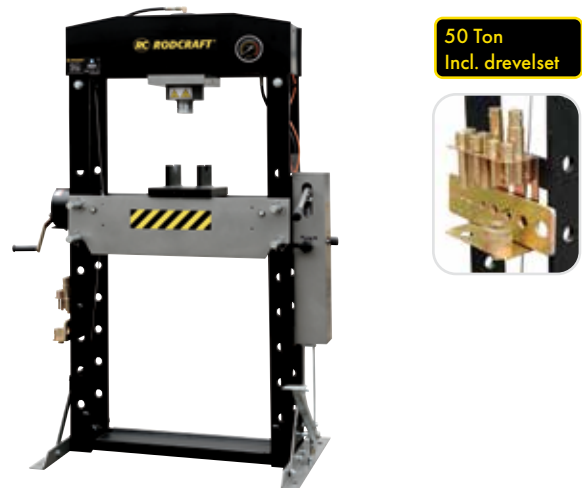

50 Ton
Incl. drevselset



Bestelnr. : 895100072

Slijtvaste, nauwkeurige pers met hoge capaciteit 50 ton.

- Extra breed, robuust, gelast frame
- Door één persoon bedienbaar
- Cilinder kan zijwaarts worden verplaatst voor uiteenlopende toepassingen
- Handmatig schakelbare pomp met twee snelheden voor een snelle benadering en krachtig persen
- Omvat een set drevels met snelwisselkop (zie DS8)
- Pas de perstafel eenvoudig aan met behulp van de hijskabels en de centrale lier

- Capaciteit: 50 ton
- Max. breedte: 1030 mm
- Max. lengte: 800 mm
- Max. hoogte: 1830 mm
- Breedte binnen frame: 730 mm
- Afstand binnen frame: 207 mm
- Afstand boven tafel min: 68 mm
- Afstand boven tafel max.: 1048 mm
- Hydraulische slag: 200 mm
- Olie volume: 2,5 l
- Gewicht: 298 kg

3999€
prijs excl. btw



Hydro-pneumatische Persen

zie ons compleet assortiment en voorraadstatus op www.contimacgmt.eu

Fe



WP 75P



75 Ton
Incl. drevselset



Bestelnr. : 8951000170

Slijtvaste, nauwkeurige hydro-pneumatische pers met hoge capaciteit 75 ton

- Extra breed, robuust, gelast frame
- Door één persoon bedienbaar
- Cilinder kan zijwaarts worden verplaatst voor uiteenlopende toepassingen
- Handmatig schakelbare pomp met twee snelheden - voor een snelle benadering en krachtig persen
- Omvat een set drevsels met snelwisselkop (zie DS8)
- Stel de perstafel eenvoudig in met behulp van de hijskabels en de centrale lier
- Capaciteit: 75 ton
- Max. breedte: 1140 mm
- Max. lengte: 800 mm
- Max. hoogte: 1840 mm
- Breedte binnen frame: 800 mm
- Afstand binnen frame: 245 mm
- Afstand boven tafel min.: 170 mm
- Afstand boven tafel max.: 884 mm
- Hydraulische slag: 250 mm
- Olie volume: 4,5 l
- Gewicht: 498 kg

5799€
prijs excl. btw

WP 100P



100 Ton
Incl. drevselset



Bestelnr. : 8951000171

Hydro-pneumatische werkplaatspers 100 ton met extra breed, robuust, gelast frame.

- Slijtvast, nauwkeurig
- Door één persoon bedienbaar
- Cilinder kan zijwaarts worden verplaatst voor uiteenlopende toepassingen
- Handmatig schakelbare pomp met twee snelheden - voor een snelle benadering en krachtig persen
- Omvat een set drevsels met snelwisselkop (zie DS8)
- Stel de perstafel eenvoudig in met behulp van de hijskabels en de centrale lier
- Capaciteit ton: 100 ton
- Max. breedte: 1200 mm
- Max. lengte: 990 mm
- Max. hoogte: 1830 mm
- Breedte binnen frame: 787 mm
- Afstand binnen frame: 300 mm
- Afstand boven tafel min.: 114 mm
- Afstand boven tafel max.: 814 mm
- Hydraulische slag: 300 mm
- Olie volume: 5,6 l
- Gewicht: 766 kg

8999€
prijs excl. btw

AFSCHEMROOSTER VOOR WERKPLAATSPERSEN



Voor Model	Bestelnr.	L(mm)	B(mm)	H(mm)	Prijs excl. btw
WP15	8940173207	514	520	20	285€
WP20 S	8940173208	513	520	20	289€
WP30 P	8940173209	484	520	20	299€
WP50 P	8940173210	673	625	20	339€
WP75 P	8940173458	750	625	20	349€
WP100 P	8940173459	775	730	20	359€

DS8 - DREVELSET

Bestelnr. : 8955000050

Inhoud:

- 1x ponsplaat
- 1x snelwisselkop
- 8x drevsels



209€
prijs excl. btw

Uitdeuksets

zie ons compleet assortiment en voorraadstatus op www.continacgmt.eu

HRS 04 & HRS 10 - 17 STUK SET

Compleet geleverd met solide koffer. Eenvoudige en snelle montage door verbindingen zonder schroefdraad.



Bestelnr. : 8951000124
HRS04: Uitdeukset 4 ton

369€
prijs excl. btw

Bestelnr. : 8951000125
HRS10: Uitdeukset 10 ton

549€
prijs excl. btw

HRS 20 - 20 TON - 20 STUK SET



Bestelnr. : 8951000126

Handmatige 2-staps pomp voor een werkdruk van 700 bar. Bevat een volledige set accessoires (in staal met uiteindes met schroefdraad).

1699€
prijs excl. btw

Hydraulische cilinder sets

HRD 10F



Bestelnr. : 8951000138

- Drukkracht: 10 ton
- Slag: 10 mm
- Min. hoogte: 52 mm
- Max. hoogte: 62 mm
- Lengte min.: 83 mm
- Breedte: 58 mm
- Toepasbaar op HRS04/HRS10/HRS20/PHP10

259€
prijs excl. btw

HRD 10K



Bestelnr. : 8951000139

- Drukkracht: 10 ton
- Hydraulische slag: 50 mm
- Min. hoogte: 62 mm
- Max. hoogte: 180 mm
- Min. lengte: 130 mm
- Draad op cilinder 1/4"
- Toepasbaar op HRS04/HRS10/HRS20/PHP10

199€
prijs excl. btw

PHP10 - HYDROPNEUMATISCHE POMP



Bestelnr. : 8951000136

Maximale hydraulische druk van 700 bar. Oliecapaciteit 0,7 l, lengte hydraulische hogedrukslang 1,5 m. Ideaal als aanvulling op de grote cilinders zoals HRS10.

429€
prijs excl. btw

Ligtrolleys & wioldollies

RSF 01



Bestelnr. : 8951089021

Monteursbed - stoel in één, voor verschillende werkhoogtes.

- Zithoogte: 480 mm
- Min. hoogte: 150 mm
- Lengte mm: 1250 mm
- Breedte: 450 mm
- Gewicht: 14 kg

139€
prijs excl. btw

RSF 02



Bestelnr. : 8951089020

Stevige monteursbed van kunststof. Extra laag gebied bij de armen voor meer vrijheid.

- Min. hoogte: 115 mm
- Lengte mm: 1005 mm
- Breedte: 480 mm
- Gewicht: 4,8 kg

119€
prijs excl. btw

RG 590 - WIEL DOLLY 590KG

NEW



Bestelnr.: 8951000491

Gemakkelijk te gebruiken autopositioneerder

- Wiel breedte: 340-710 mm
- Wiel Diameter: 450 - 810 mm
- Max. hoogte: 280 mm
- Capaciteit gewicht: 590 kg
- Afmetingen: 620x600x220 mm
- Gewicht: 15,95 kg

249€
prijs excl. btw

RHW 1



Bestelnr. : 8951089091

Gemakkelijk te gebruiken wielheffer - 250 kg.

- Wiel breedte: 290 mm
- Max. afstand: 620 mm
- Capaciteit gewicht: 250 kg
- Gewicht: 14,3 kg

299€
prijs excl. btw

Werkbanken 1000mm-1500mm-2000mm 2

zie ons compleet assortiment en voorraadstatus op www.contimacgmt.eu

1000MM



Vast



Mobiel

WP 105 S



Bestelnr.: 770132

- Hoogte: 890 mm

379€
prijs excl. btw

WP 142



Bestelnr.: 770292

- Mobiel
- Hoogte: 910 mm

499€
prijs excl. btw

EGALVANISEERD WERKBLAD 1000 MM



Bestelnr.: 770308

- Bescherm het standaard houten werkblad
- Afm. BxD: 1000x 700 mm

119€
prijs excl. btw

1500MM



WP 106 S



Bestelnr.: 770160

529€
prijs excl. btw

WP 106 S/A



Bestelnr.: 770162

649€
prijs excl. btw

EGALVANISEERD WERKBLAD 1500 MM



Bestelnr.: 770310

- Bescherm het standaard houten werkblad
- Afm. BxD: 1500x 700 mm

149€
prijs excl. btw

2000MM



WP 107 S



Bestelnr.: 770204

599€
prijs excl. btw

WP 107 S/AAA



Bestelnr.: 770210

1099€
prijs excl. btw

EGALVANISEERD WERKBLAD 2000 MM



Bestelnr.: 770312

- Bescherm het standaard houten werkblad
- Afm. BxD: 2000x 700 mm

219€
prijs excl. btw

Werkbanken ML serie (1500- 2000 mm) 2

zie ons compleet assortiment en voorraadstatus op www.continacgmt.eu



Fe



ML 150 - ML 200



Bestelnr.: 773510
ML 150
• lengte: 1500 mm
549€
prijs excl. btw

Bestelnr.: 773374
ML 200
• lengte: 2000 mm
649€
prijs excl. btw

ML 150 06 - ML 200 06



Bestelnr.: 773492
ML 150 06
• lengte: 1500 mm
829€
prijs excl. btw

Bestelnr.: 773352
ML 200 06
• lengte: 2000 mm
899€
prijs excl. btw

ML 150 01 - ML 200 01



Bestelnr.: 773508
ML 150 01
• lengte: 1500 mm
1099€
prijs excl. btw

Bestelnr.: 773372
ML 200 01
• lengte: 2000 mm
1199€
prijs excl. btw

ML 150 13 - ML 200 13



Bestelnr.: 773464
ML 150 13
• lengte: 1500 mm
1299€
prijs excl. btw

Bestelnr.: 773324
ML 200 13
• lengte: 2000 mm
1339€
prijs excl. btw

ML 150 18 - ML 200 18



Bestelnr.: 773444
ML 150 18
• lengte: 1500 mm
1599€
prijs excl. btw

Bestelnr.: 773304
ML 200 18
• lengte: 2000 mm
1599€
prijs excl. btw

ML 150 05 - ML 200 05



Bestelnr.: 773496
ML 150 05
• lengte: 1500 mm
1599€
prijs excl. btw

Bestelnr.: 773356
ML 200 05
• lengte: 2000 mm
1699€
prijs excl. btw

ML SERIES KENMERKEN

- Werkbladdiepte: 800 mm
- Werkbladdikte: 40 mm
- zittend of staand werken
- Draagkracht: 1000 kg (1500 mm) / 700 kg (2000 mm)
- Optioneel: in hoogte verstelbare poten van 755 tot 1130 mm

EGALVANISEERD WERKBLADEN VOOR ML SERIE



Bescherm het standaard houten werkblad

Bestelnr.: 776804

- Afm. BxDxH: 1500x800x40 mm **209€**
prijs excl. btw

Bestelnr.: 776806

- Afm. BxDxH: 2000x800x40 mm **299€**
prijs excl. btw

Industriële stoelen

WP 878



Bestelnr.: 771598
• Zitting: Ø 350 mm
• Zithoogte: 510 tot 710 mm
199€
prijs excl. btw

WP 886



Bestelnr.: 771608
• Zitting: 400x400 mm
• Inclusief rugsteun
• Zithoogte: 470 tot 670 mm
229€
prijs excl. btw

WP 886B



Bestelnr.: 771812
• Met wielbasis
• Zitting: 400x400 mm
• Inclusief rugsteun
• Zithoogte: 470 tot 670 mm
269€
prijs excl. btw

WP 883



Bestelnr.: 771602
• Zitting: 440 mm (rubber)
• Inclusief rugsteun (rubber)
• Inclusief voetsteun
• Zithoogte: 540 tot 800 mm
395€
prijs excl. btw



Rugwandsystemen 6

zie ons compleet assortiment en voorraadstatus op www.contimacgmt.eu

Fe



OPEN PERFO RUGWANDSET VOOR MONTAGE OP DE WERKBANK

Bevestiging op werkbank
Vierkante perforaties

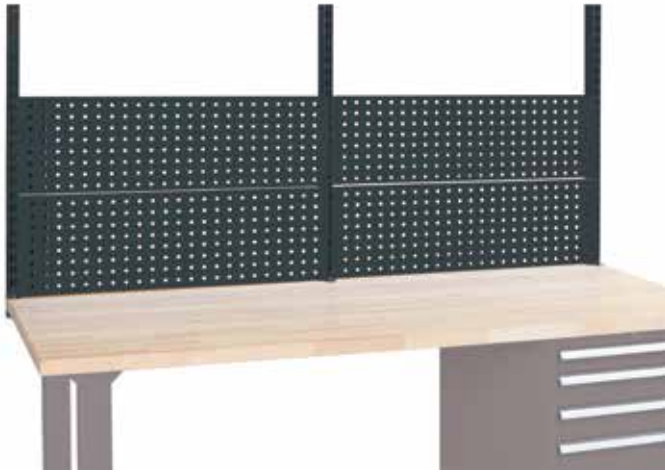

Voor werkbanken van 1000mm breedte

Bestelnr.: 774254

- Set bestaande uit: 2 staanders van 672 mm hoog
- 2 perfo rugwanden van 1000 mm breedte

199€
prijs excl. btw

Bestelnr.: 774250

- Set bestaande uit: 2 staanders van 1000 mm hoog
- 3 perfo rugwanden van 1000 mm breedte

279€
prijs excl. btw

Voor werkbanken van 1500mm breedte

Bestelnr.: 774246

- Set bestaande uit: 2 staanders van 672 mm hoog
- 2 perfo rugwanden van 1500 mm breedte

299€
prijs excl. btw

Bestelnr.: 774242

- Set bestaande uit: 2 staanders van 1000 mm hoog
- 3 perfo rugwanden van 1500 mm breedte

369€
prijs excl. btw

Voor werkbanken van 2000mm breedte

Bestelnr.: 774238

- Set bestaande uit: 3 staanders van 672 mm hoog
- 4 perfo rugwanden van 1000 mm breedte

339€
prijs excl. btw

Bestelnr.: 774234

- Set bestaande uit: 3 staanders van 1000 mm hoog
- 6 perfo rugwanden van 1000 mm breedte

489€
prijs excl. btw

AFSLUITBAAR PERFO RUGWAND MET VERGRENDELBAAR ALU ROLLUIK

Muurbevestiging
Vierkante perforaties



Bestelnr.: 770862

Voor werkbanken van 1000mm breedte

- Met alu rolluik en centrale vergrendeling
- BxDxH: 967x200x835 mm

499€
prijs excl. btw

Bestelnr.: 770860

Voor werkbanken van 1500mm breedte

- Met alu rolluik en centrale vergrendeling
- BxDxH: 1400x200x900 mm

979€
prijs excl. btw

Bestelnr.: 770865

Voor werkbanken van 2000mm breedte

- Met alu rolluik en centrale vergrendeling
- BxDxH: 1997x200x900 mm

1099€
prijs excl. btw

PERFO RUGWANDPANEEL VOOR GEREEDSCHAP



muurbevestiging
vierkante perforaties

Bestelnr.: 772836*

- Perfo rugwandpaneel voor montage aan de muur (ophangen gereedschap)
- Breedte 1000 mm x hoogte 450 mm
- voor alle mogelijke haken en accessoires zie pagina 121

* Excl. afgebeelde gereedschappen

65€
prijs excl. btw

RUGWANDPANEEL VOOR MAGAZIJNBAKKEN



muurbevestiging

Bestelnr.: 772834*

- Rugwandpaneel voor montage aan de muur (ophangen magazijnbakken)
- Voor magazijnbakken types: MG 314, MG 315 en MG 316
- Breedte 1000 mm x hoogte 450 mm

* Excl. afgebeelde magazijnbakken

99€
prijs excl. btw

Magazijnbakken 6



Bestelnr.	770646	770648	770650	770700	770698	770696	770694	770692
Model	MG314	MG 315	MG 316	MG 384	MG 383	MG382	MG381	MG380
Type	vast	vast	vast	kantelbaar	kantelbaar	kantelbaar	kantelbaar	kantelbaar
Aantal bakken	1	1	1	9	6	5	4	3
Breedte	100 mm	103 mm	147 mm	601 mm	601 mm	601 mm	601 mm	601 mm
Diepte	85 mm	168 mm	235 mm	51 mm	75 mm	110 mm	137 mm	163 mm
Hoogte	50 mm	75 mm	125 mm	75 mm	110 mm	160 mm	208 mm	243 mm
Prijs	5€	5€	9€	35€	39€	55€	89€	119€

Stysteemwerkbank 1500mm met LED verlichting 2

zie ons compleet assortiment en voorraadstatus op www.continacgmt.eu

COMPLETE SYSTEEMWERKBANK 1500MM MET LED-VERLICHTING

Systeem rugwand

Voorzien van:

- 2 perfo rugpanelen LxH: 1500x 328 mm (per paneel)
- 2 staanders van 1348 mm

Compleet oppaneel met LED-verlichting

met afzonderlijke schakelaar en voorzien van geleidingsrail om gereedschappen op te hangen al dan niet met veerbalancers

Onder hoek instelbaar schap met afrollijst

- Afmetingen: 1500x250 mm

Profi houten werkblad

- Afmetingen: 1500x800x40 mm
- Werkhoogte: 870 mm

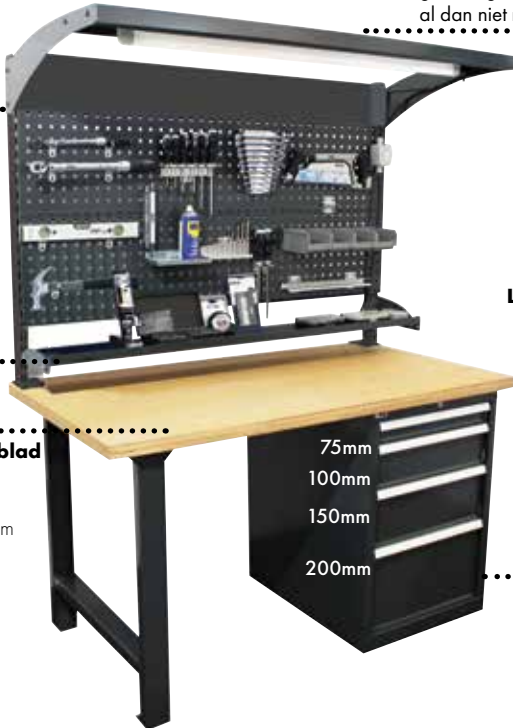

Ladenblok met 4 schuiven

- Voorzien van een beschrijfslijst
- Mogelijkheid tot onderverdeling van de laden
- dmv het plaatsen van metalen tussenschotjes of plastic systeembakje
- Ladenblok voorzien van een centrale vergrendeling
- Voorzien van een veiligheidssysteem waarbij slechts 1 lade met een keer kan open gaan

Bestelnr.: 776800

* Excl. afgebeelde gereedschappen, bakken en haken

1999€
prijs excl. btw

VEERBALANCER MET STAALDRAAD

- Max. lengte van de staaldraad: 1600 mm
- Met instelbare gewichtscapaciteit



Bestelnr.: 28808

- Capaciteit: 1 tot 2 kg

75€
prijs excl. btw

Bestelnr.: 28810

- Capaciteit: 2 tot 3 kg

79€
prijs excl. btw

MUSKETONHAKEN VOOR OPHANGEN GEREEDSCHAP



Bestelnr.: 774282

- Aantal: 5 stuks
- Incl. bevestiging voor rail

49€
prijs excl. btw

Opties voor rugwand systeemwerkbank

HAKEN 90°

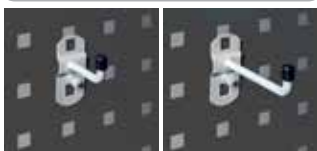

Bestelnr.: 774312

- Lengte: 35 mm
- Dia.: 6 mm

5€
prijs excl. btw

Bestelnr.: 774310

- Lengte: 75 mm
- Dia.: 6 mm

6€
prijs excl. btw

DUBBELE HAKEN 90°



Bestelnr.: 774308

- Lengte: 50 mm
- Breedte: 35 mm

9€
prijs excl. btw

Bestelnr.: 774306

- Lengte: 75 mm
- Breedte: 35 mm

9€
prijs excl. btw

HAKEN MET KLIKSISTEEM



Bestelnr.: 774304

- Dia.: 19 mm

9€
prijs excl. btw

Bestelnr.: 774302

- Dia.: 13 mm

9€
prijs excl. btw

HOUDERS



Bestelnr.: 774290

- Rechthoek
- Lengte: 60 mm
- Breedte: 20 mm

9€
prijs excl. btw

Bestelnr.: 774296

- Rond
- Dia.: 80 mm

9€
prijs excl. btw

SLEUTELHOUDER



Bestelnr.: 774314

- Breedte: 145 mm
- Diepte: 50 mm
- Hoogte: 220 mm

45€
prijs excl. btw

HOUDER VOOR 6 SCHROEVENDRAAIERS



Bestelnr.: 774298

- Breedte: 200 mm
- Diepte: 30 mm
- Hoogte: 40 mm

79€
prijs excl. btw

CONTAINERHOUDER



Bestelnr.: 774288

- Breedte: 435 mm
- Diepte: 10 mm
- Hoogte: 55 mm

10€
prijs excl. btw

TABLET



Bestelnr.: 774286

- Breedte: 200 mm
- Diepte: 100 mm
- Hoogte: 220 mm

12€
prijs excl. btw

Bestelnr.: 774284

- Breedte: 300 mm
- Diepte: 100 mm
- Hoogte: 15 mm

12€
prijs excl. btw

Ladenblokken 2

zie ons compleet assortiment en voorraadstatus op www.contimacgmt.eu

WP RX 100 62P



Bestelnr.: 775980

- Industriële ladenblok met 6 laden van 150 mm
- 100% uitladebaar
- 70 kg laadcapaciteit per lade
- Centrale vergrendeling

1099€
prijs excl. btw

WP RX 100 71P



Bestelnr.: 775982

- Industriële ladenblok met 2 laden van 75 mm, 1x100 mm, 3x150 mm en 1x200 mm
- 100% uitladebaar
- 70 kg laadcapaciteit per lade
- Centrale vergrendeling

1199€
prijs excl. btw

WP RX 100 82P

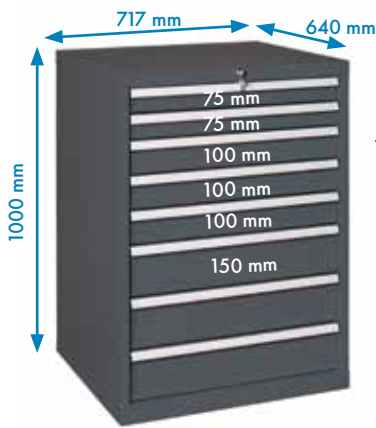

Bestelnr.: 775984

- Industriële ladenblok met 2 laden van 75 mm, 3x100 mm, 3x150 mm
- 100% uitladebaar
- 70 kg laadcapaciteit per lade
- Centrale vergrendeling

1299€
prijs excl. btw

WP RX 100 92P

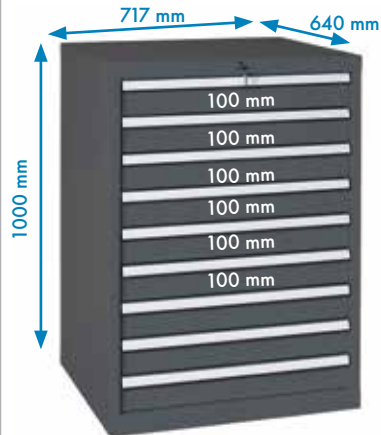

Bestelnr.: 775986

- Industriële ladenblok met 9 laden van 100 mm
- 100% uitladebaar
- 70 kg laadcapaciteit per lade
- Centrale vergrendeling

1399€
prijs excl. btw

SORTEERBAKJES

48 Sorteerbakjes (75x75mm)

Bestelnr.	Hoogte lade	Hoogte bakje	Prijs
772210	50 mm	25 mm	89€
772178	75 mm	50 mm	99€
772238	100-125 mm	70 mm	129€

24 Sorteerbakjes (75x150 mm)

Bestelnr.	Hoogte lade	Hoogte bakje	Prijs
772204	50 mm	25 mm	65€
772176	75 mm	50 mm	75€
772236	100-125 mm	70 mm	75€

12 Sorteerbakjes (150x150 mm)

Bestelnr.	Hoogte lade	Hoogte bakje	Prijs
772208	50 mm	25 mm	39€
772182	75 mm	50 mm	69€
772242	100-125 mm	70 mm	65€

LADESCHIEDERS

Langsscheiding met gleuven: 2x 612mm Dwarsscheiding: 3x 153mm

Bestelnr.	Hoogte lade	Prijs
772306	75 mm	30€
772552	100 mm	35€
772490	150 mm	39€
772440	200 mm	45€

Langsscheiding met gleuven: 2x 612mm Dwarsscheiding: 6x 153mm

Bestelnr.	Hoogte lade	Prijs
772316	75 mm	38€
772562	100 mm	45€
772500	150 mm	49€
772446	200 mm	51,50€

Langsscheiding met gleuven: 3x 612mm Dwarsscheiding: 6x 102mm + 2x 153mm

Bestelnr.	Hoogte lade	Prijs
772314	75 mm	51€
772560	100 mm	59€
772498	150 mm	65€

Langsscheiding met gleuven: 1x 612mm Dwarsscheiding: 1x 255mm + 1x 204mm

Bestelnr.	Hoogte lade	Prijs
772302	75 mm	16,50€
772548	100 mm	20,50€
772486	150 mm	29€
772438	200 mm	30,50€

Rechte langsscheiding: 2x 612mm

Bestelnr.	Hoogte lade	Prijs
772312	75 mm	25€
772558	100 mm	29€
772496	150 mm	29€
772444	200 mm	31,50€

Langsscheiding met gleuven: 3x 612mm Dwarsscheiding: 3x 102mm + 1x 153mm

Bestelnr.	Hoogte lade	Prijs
772304	75 mm	44€
772550	100 mm	49€
772488	150 mm	59€

LADESCHIEDERS

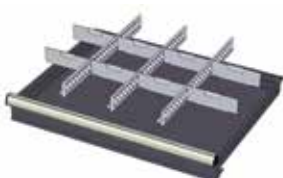

Bestelnr.: 772396

Voor lade: 50mm

- 3x langsscheiding met gleuven
- 8x dwarsscheiding

35€
prijs excl. btw

Bestelnr.: 772336

Voor lade: 75mm

- 3x langsscheiding met gleuven
- 8x dwarsscheiding

33€
prijs excl. btw

Bestelnr.: 772582

Voor lade: 100-125mm

- 3x langsscheiding met gleuven
- 8x dwarsscheiding

39€
prijs excl. btw

Bestelnr.: 772516

Voor lade: 150mm

- 3x langsscheiding met gleuven
- 8x dwarsscheiding

49€
prijs excl. btw

Service wagen 6

zie ons compleet assortiment en voorraadstatus op www.continacgmt.eu

WP 402



Bestelnr.: 770714

- Afm. BxDxH: 800x400x800 mm
- Wielen diameter: 80 mm
- Laadcapaciteit: 50 kg per legbord

225€
prijs excl. btw

WP 402/F



Bestelnr.: 770722

- Afm. BxDxH: 800x400x800 mm
- Wielen diameter: 80 mm
- Laadcapaciteit: 50 kg per legbord

279€
prijs excl. btw

WP 405



Bestelnr.: 770730

- Afm. BxDxH: 920x600x840 mm
- Wielen diameter: 125 mm
- Laadcapaciteit: 100 kg per legbord

379€
prijs excl. btw

Bankvijzen 6

BANKVIJZEN

- Bankvijs van industriële kwaliteit
- 360° Draaibare basis
- Met pijpklemmen en geharde klembek



Bestelnr.	Capaciteit	Gewicht	Prijs
45210	75 mm	5 kg	99€
45212	100 mm	8 kg	119€
45214	125 mm	12 kg	159€
45216	150 mm	16 kg	179€
45218	200 mm	22 kg	249€
45220	250 mm	24 kg	365€

MULTIFUNCTIONELE BANKVIJS



Bestelnr.: 45222

- Bankvijs van industriële kwaliteit
- 360° Draaibare basis
- Met geharde klembek voor recht en rond materiaal.
- De bankvijs kan onder hoek geplaatst worden in 4 posities tussen 0° en 90°
- Uitgerust met vervangbare pijpbekken
- Capaciteit: 125 mm
- Gewicht: 12 kg

299€
prijs excl. btw

SET KLAUWEN VOOR BANKVIJS

Set aluminium klauwen met magneetstrook

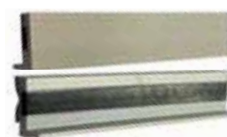

Bestelnr.: 45230

- Zacht
- Lengte: 150 mm

29€
prijs excl. btw

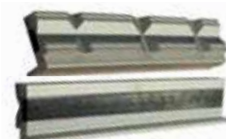

Bestelnr.: 45232

- Prisma
- Lengte: 150 mm

29€
prijs excl. btw



Industriële kasten 2

zie ons compleet assortiment en voorraadstatus op www.contimacgmt.eu

WP 208



Bestelnr. : 770340

- Industriële draaideurkast met 4 verstelbare legborden
- 65 kg draagkracht per legbord
- 2-puntslot
- Epoxy poedergelakt
- Volledig gemonteerd

699€
prijs excl. btw

WP 6000 A



Bestelnr. : 770870

- Industriële draaideurkast met 4 verstelbare legborden
- 100 kg draagkracht per legbord
- 2-puntslot
- Epoxy poedergelakt
- Volledig gemonteerd

999€
prijs excl. btw

WP 6000 C



Bestelnr. : 770874

- Industriële draaideurkast met 3 legborden
- Incl. 3 ladeladen H: 100 mm
- 100 kg draagkracht per legbord
- 2-puntslot
- Epoxy poedergelakt
- Volledig gemonteerd

1499€
prijs excl. btw

WP 6000 D



Bestelnr. : 770876

- Industriële draaideurkast met 3 legborden
- Incl. 1 ladeladen H: 100 mm
- Epoxy poedergelakt
- Volledig gemonteerd
- Geleverd zonder toebehoren (toebehoren zie p.123)

1499€
prijs excl. btw

WERKPLAATSUITRUSTING VOOR AUTOMOTIVE

De SMART productlijn vormt een echt MODULAIR EN GEÏNTEGREERD SYSTEEM om de meest uiteenlopende omgevingen op een esthetisch aantrekkelijke en functionele manier in te richten. De lade is het basiselement waarrond het hele SMART systeem zich opbouwt. Daaromheen ontwikkelt zich een breed gamma opbergmeubels en werkstations, aangevuld met specifieke artikelen die het inrichtingsvoorstel vervolledigen.



1 Bestelnr. : SMA800 AR
Kast

1299€
Prijs excl. btw



3 Bestelnr. : SMA85 03V
Service module

999€
Prijs excl. btw



4 Bestelnr. : SMA85 02V
Ladeblok

1749€
Prijs excl. btw



5 Bestelnr. : SMA85 CE
Hoek module

799€
Prijs excl. btw



6 Bestelnr. : SMA85 AB
Opbergkast

899€
Prijs excl. btw



7 Bestelnr. : SMA85 CC
Service module

1399€
Prijs excl. btw



8 Bestelnr. : SMA85 AG
Vloestofverdeling

1099€
Prijs excl. btw



2 Bestelnr. : SMA478 AR
Kast

849€
Prijs excl. btw



9 Bestelnr. : SMAPE 01
Muur gemonteerde kast

339€
Prijs excl. btw



10 Bestelnr. : SMAPA 01
Paneel

69€
Prijs excl. btw



11 Bestelnr. : SMAPNG
Hoek paneel

229€
Prijs excl. btw



12 Bestelnr. : SMASER 01
Gereedschapeenhed

1149€
Prijs excl. btw



13 Bestelnr. : SMABAR 02
Stroom strip

599€
Prijs excl. btw



14 Bestelnr. : SMA85 AP
Vloestofverdeling

1099€
Prijs excl. btw



Fe



RC





POLAR

POLAR

polar
TOOL STORAGE

X-LARGE

Configureer zelf uw gereedschapswagen

zie ons compleet assortiment en voorraadstatus op www.continacgmt.eu

MODULAIR LADESYSTEEM VOOR GEREEDSCHAPSMODULES

De Polar gereedschapmodules bestaan uit 2 verschillende types:

- De 'TRIPLE' module neemt dezelfde plaats in van 3 'SINGLE' modules.
- Onderstaande afbeelding geeft weer welke ladenindelingen er mogelijk zijn.

Afmetingen van de modules: 'SINGLE' module (370x140 mm)
'TRIPLE' module (370x 415 mm)

Ladenindeling voor de 'easy' gereedschapswagens en 'easy' topkoffers (3 en 4 laden)

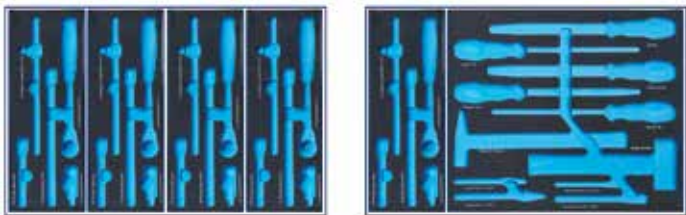
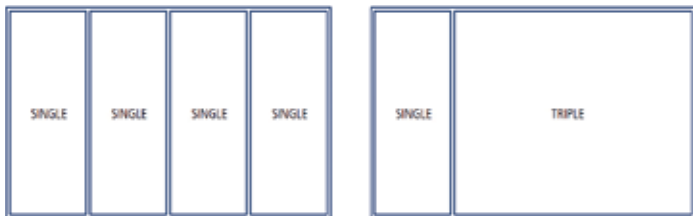

VOORDELEN 'POLAR' GEREEDSCHAPSMODULES :

Snelle inventaris dankzij het 2-kleurensysteem waardoor men onmiddellijk het ontbrekende gereedschap opmerkt

- Gereedschap makkelijk uit module te nemen dankzij de uitsparingen
- Geen lawaai bij het verrijden van de gereedschapswagen
- Bestand tegen oplosmiddelen

Stap 1: Kies uw 'Easy' gereedschapswagen of koffer

'EASY' GEREEDSCHAPSWAGEN - 7 LADEN



Bestelnr.: 1000-0007

- 7 laden
- Gewicht: 64 kg
- Afmetingen: 690x460x995 mm
- 5 laden: H65x B580x D375 mm
- 2 laden: H145x B580x D375 mm
- Heavy duty constructie met een statische draagkracht van 700 kg
- Draagkracht per lade: 40 kg

999€
prijs excl. btw

'EASY' TOPKOFFER - 3 LADEN



Bestelnr.: 1005-0003

- 3 laden

499€
prijs excl. btw

'EASY' TOPKOFFER - 4 LADEN



Bestelnr.: 1005-0004

- 4 laden

549€
prijs excl. btw

Stap 1: Kies uw 'X-Large' gereedschapswagen of koffer

zie ons compleet assortiment en voorraadstatus op www.contimacgmt.eu

'X-LARGE' GEREEDSCHAPSWAGEN - 7 LADEN



Bestelnr.: 1000-1007

- 7 laden X-LARGE
- Gewicht: 84,5 kg
- Afmetingen: 865x500x995 mm
- 5 laden: H70x B750x D435 mm
- 2 laden: H145x B750x D435 mm
- Heavy duty constructie met een statische draagkracht van 750 kg
- Draagkracht per lade: 40 kg

1399€
prijs excl. btw

'X-LARGE' TOPKOFFER - 4 LADEN



Bestelnr.: 1005-1004

- 4 laden X-LARGE)

799€
prijs excl. btw

HOUDER VOOR SPUITBUSSEN



Bestelnr.: 1011-0001

29€
prijs excl. btw

PAPIERROLHOUDER



Bestelnr.: 1011-0003

35€
prijs excl. btw

Stap 2: Kies uw gereedschapsmodules

zie ons compleet assortiment en voorraadstatus op www.contimacgmt.eu

SINGLE TRAY MODULES - (370 X 140MM)



Bestelnr.: 1843-0109

- Mod. 1843 Complete bitset 1/4" - 109 delig

119€
prijs excl. btw



Bestelnr.: 1807-0012

- Mod. 1807 Ringsteekratelsleutels van 8 tot 19 mm
12 delig

249€
prijs excl. btw

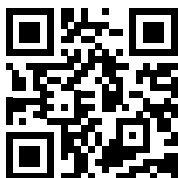

TRIPLE TRAY MODULES - (370 X 415MM)



Bestelnr.: 1829-0012

- Mod. 1829 Schroevendraaiers voor sleuf-, torx® en
6-kantschroeven - 12 delig

129€
prijs excl. btw

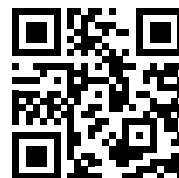

Handgereedschap sets 6

zie ons compleet assortiment en voorraadstatus op www.continacgmt.eu



Handgereedschap sets vanaf €55

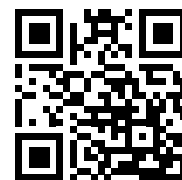

Gereedschapskoffers 6

zie ons compleet assortiment en voorraadstatus op www.continacgmt.eu

GEREEDSCHAPSKOFFER 104-DELIJ

104
delig



Bestelnr.: 1093-0104

649€
prijs excl. btw

GEREEDSCHAPSKOFFER MET 3 LADEN 119-DELIJ

119
delig



Bestelnr.: 1092-0119

999€
prijs excl. btw

Gereedschapstrolleys 2

zie ons compleet assortiment en voorraadstatus op www.continacgmt.eu

GEREEDSCHAPSTROLLEY ELECTRICIAN

83
delig



Bestelnr.: 1095-1083

- Set geïsoleerde tangen - 7 delig
- Set geïsoleerde schroevendraaiers - 9 delig
- Set doppen en bits op precisieschroevendraaier - 31 delig
- Doppenset 1/4" en toebehoren - 23 delig
- Cutter - 9 mm
- Rolmeter 3 m/16 mm
- Verstelbare moersleutel 8"
- Mecanicienshamer 300 gr
- Set haakse inbussleutels - 9 delig

899€
prijs excl. btw

GEREEDSCHAPSTROLLEY MECHANIC

136
delig



Bestelnr.: 1095-1136

- Set ringsteeksleutels van 8 tot 19 mm - 12 delig
- Set schroevendraaiers - 7 delig
- Schroevendraaier met spanningzoeker - laagspanning
- Set haakse inbussleutels - 9 delig
- Universele schuifmaat
- Magnetische telescopische stift tot 2 kg
- Combinatietang 180 mm
- Zijknijptang 160 mm
- Lange bektang met rechte bekken 200 mm
- Waterpomp tang 250 mm
- Electricienschaar
- Rolmeter 3 m/16 mm
- Doppenset 1/4" en toebehoren - 23 delig
- Set slaggereedschap - 5 delig
- Doppenset 3/8" en toebehoren - 12 delig
- Zaagbeugel voor metaalzagen 6"
- Cutter - 9 mm
- Mecanicienshamer 300 gr
- Set bits 1/4" en toebehoren - 56 delig

1099€
prijs excl. btw

- Industriële gevulde gereedschapswagen
- Voorzien van een MIS-systeem (omvalbeveiliging): men kan maar 1 lade tegelijk openen, waardoor de gereedschapswagen niet om kan vallen.
- Wielen met een grote diameter 127mm (breedte 50mm)
- Voorzien van een centrale vergrendeling
- 2 Vaste en 2 zwenkbare wielen met rem

Scan de QR om gedetailleerde inhoud te bekijken



7 LADEN - 163 DELIG

Bestelnr.: 1091-0163

Gevulde gereedschapswagen met 7 laden

163
delig

1799€
prijs excl. btw



7 LADEN - 350 DELIG

Bestelnr.: 1091-0350

Gevulde gereedschapswagen met 7 laden

350
delig

2599€
prijs excl. btw



8 LADEN - 425 DELIG

Bestelnr.: 1091-8425

Gevulde gereedschapswagen met 8 laden

425
delig

2799€
prijs excl. btw



10 LADEN - 425 DELIG

Bestelnr.: 1091-0425

Gevulde gereedschapswagen met 7 laden en topkoffer met 3 laden

425
delig



2999€
prijs excl. btw

Gereedschapswagens gevuld 2

zie ons compleet assortiment en voorraadstatus op www.continacgmt.eu

8 LADEN - 447 DELIG

Bestelnr.: 1091-1447

Gevulde XL gereedschapswagen met 8 laden

447
delig



3399€
prijs excl. btw

12 LADEN - 1151 DELIG

Bestelnr.: 1091-1151

Gevulde Mega gereedschapswagen met 12 laden

1151
delig



5999€
prijs excl. btw

8 LADEN - 473 DELIG

Bestelnr.: 1091-1473

Gevulde XL gereedschapswagen met 8 laden

473
delig



3799€
prijs excl. btw

14 LADEN - 1151 DELIG

Bestelnr.: 1094-1151

Gevulde Mega gereedschapswagen met 14 laden

1151
delig



5999€
prijs excl. btw



Fe



RC





Welke acculader kiezen?

zie ons compleet assortiment en voorraadstatus op www.continacgmt.eu

Fe

Legende

- = Onderhoud
- = Geschikt
- = Precharge ±10 min

	6V 12V 24V			Medisch - Servies-Vrijetijd				Brom- & Motorfietsen			Autos, Bestel- & Vrachtwagens							Marine				Andere Toepassingen
	6V	12V	24V																			
				5Ah	10Ah	15Ah	35Ah	80Ah	90Ah	120Ah	160Ah	225Ah	240Ah	15Ah	115Ah	300Ah	350+					
GYSFLASH 1.12	●				●	●	●	○										●				
GYSFLASH 4.12	●				●	●	●	●	○	○								●	○			
GYSFLASH 6.12	●				●	●	●	●	●	○								●	○			
GYSFLASH 8.12	●						●	●	●	●	○							●	●	●		
GYSFLASH 12.12	●							●	●	●	●	●						●	●	●	●	
GYSFLASH 9.24	●	●	●		●		●	●	●	●	●	●	●	○				●	●	○		
GYSFLASH 1.12 LITHIUM	●				●	●	●	○										●				
GYSFLASH 6.12 LITHIUM	●				●	●	●	○										●				
BATIUM 7/12	●	●					●	●	●	●								●				
BATIUM 7/24	●	●	●				●	●	●	●								●				
BATIUM 15/12	●	●						●	●	●	●	●							●			
BATIUM 15/24	●	●	●					●	●	●	●	●	●	●	●				●			
BATIUM 25/24 X	●	●	●					●	●	●	●	●	●	●	●				●	●	●	
STARTIUM 480 E	●	●						●	●	●	□	□							●			
STARTIUM 680 E	●	●						●	●	●	●	□	□	□	□				●			
STARTIUM 980 E	●	●						●	●	●	●	●	●	●	●				●			
DIAG STARTIUM 60-12	●							●	●	●	●	●	□	□	□				●			
DIAG STARTIUM 60-24	●	●	●					●	●	●	●	●	□	□	□				●			
GYSPACK PRO 700	●							●	●	●									●			
GYSPACK PRO 900	●							●	●	●	●								●			
STARTPACK 12.24 CI	●	●						●	●	●	●								●			
STARTPACK PRO 12.24 CI	●	●						●	●	●	●	●	●	●	●				●			
STARTPACK PRO 12.24 XL	●		●					●	●	●	●	●	●	●	●	●			●	●	●	
GYSCAP 680 E	●							●	●	●	●								●			
GYSCAP 24 V		●									●	●	●	●					●	●		

GYSFLASH 1.12



12 v
loodzuur
Inclusief:



59€
prijs excl. btw

Bestelnr.: 595029361

(029361)

Ideaal voor het onderhoud en laden van batterijen voor: moto's, jet-ski's, kartings, zitmaaiers

- Vermogen: 18 W
- Laadcapaciteit: 1 A
- Spanning batterij: 12 V
- Laden: 2 > 32 Ah
- Druppelladen voor onderhoud: 2 > 100 Ah
- Gewicht: 0,44 kg
- Afmetingen: 130x80x38 mm

GYSFLASH 4.12



12 v
AGM/loodzuur
Inclusief:



75€
prijs excl. btw

Bestelnr.: 595029422

(029422)

Ideaal voor het onderhoud en laden van batterijen voor: moto's, jet-ski's, kartings, zitmaaiers

- Vermogen: 70 W
- Laadcapaciteit: 4 A
- Spanning batterij: 12 V
- Laden: 1,2 < 70 Ah
- Druppelladen voor onderhoud: 1,2 < 130 Ah
- Gewicht: 0,69 kg
- Afmetingen: 170x90x51 mm

GYSFLASH 6.12



12 v
AGM/loodzuur
Inclusief:



92€
prijs excl. btw

Bestelnr.: 595029378

(029378)

Ideaal voor het onderhoud en laden van batterijen voor: moto's, auto's, bestelwagens, jet-ski's

- Vermogen: 90 W
- Laadcapaciteit: 6 A
- Spanning batterij: 12 V
- Laden: 1,2 < 125 Ah
- Druppelladen voor onderhoud: 1,2 < 170 Ah
- Gewicht: 0,77 kg
- Afmetingen: 190x100x52 mm

GYSFLASH 8.12



12 v
AGM/loodzuur
Inclusief:



Showroom supply modus

95€
prijs excl. btw

Bestelnr.: 595029385

(029385)

Ideaal voor het onderhoud en laden van batterijen voor: moto's, auto's, bestelwagens, landbouwvoertuigen

- Vermogen: 130 W
- Laadcapaciteit: 8 A
- Spanning batterij: 12 V
- Laden: 15 < 160 Ah
- Druppelladen voor onderhoud: 15 < 240 Ah
- Gewicht: 0,85 kg
- Afmetingen: 190x100x52 mm

GYSFLASH 12.12



12 v
AGM/loodzuur
Inclusief:



Showroom supply modus

149€
prijs excl. btw

Bestelnr.: 595029392

(029392)

Ideaal voor het onderhoud en laden van batterijen voor: auto's, bestelwagens, landbouwvoertuigen, vrachtwagens

- Vermogen: 195 W
- Laadcapaciteit: 12 A
- Spanning batterij: 12 V
- Laden: 20 < 250 Ah
- Druppelladen voor onderhoud: 20 < 330 Ah
- Gewicht: 1,1 kg
- Afmetingen: 221x111x58 mm

GYSFLASH 9.24



6 - 12 - 24 v
loodzuur
Inclusief:



145€
prijs excl. btw

Bestelnr.: 595029477

(029477)

Ideaal voor het onderhoud en laden van batterijen voor: auto's, bestelwagens, landbouwvoertuigen, vrachtwagens, oldtimers

- Vermogen: 190 W
- Laadcapaciteit: - 9 A (6/12 V) - 6 A (24 V)
- Laden: - 18 < 220 Ah (6/12 V) - 15 < 125 Ah (24 V)
- Druppelladen voor onderhoud: - 18 < 330 Ah (6/12 V) - 15 < 170 Ah (24 V)
- Gewicht: 1,1 kg
- Afmetingen: 221x111x58 mm

GYSFLASH 1.12 LITHIUM



12 v
Lithium
Inclusief:



63€
prijs excl. btw

Bestelnr.: 595029675

(029675)

Ideaal voor het onderhoud en laden van batterijen voor: moto's, auto's

- Vermogen: 18 W
- Laadcapaciteit: 1 A
- Spanning batterij: 12 V
- Laden: 0,5 > 20 Ah
- Druppelladen voor onderhoud: 0,5 > 50 Ah
- Gewicht: 0,44 kg
- Afmetingen: 130x80x38 mm

GYSFLASH 6.12 LITHIUM



12 v
Lithium
Inclusief:



99€
prijs excl. btw

Bestelnr.: 595029729

(029729)

Ideaal voor het onderhoud en laden van batterijen voor: moto's, auto's

- Vermogen: 90 W
- Laadcapaciteit: 6 A
- Spanning batterij: 12 V
- Laden: 1,2 > 125 Ah
- Druppelladen voor onderhoud: 1,2 > 170 Ah
- Gewicht: 0,77 kg
- Afmetingen: 190x100x52 mm

BATIUM 7.12

Acculader 6V / 12V
Laadt alle batterij types



Bestelnr.: 595024496
(024496)

- Automatische acculader met microprocessor 6V / 12V
- Uitgerust met een functie voor accu's die gesulfateerd zijn en niet geladen kunnen worden met een normale lading. De Batiium SOS RECOVERY levert een specifieke cyclus voor het regeneratie laden.
- Beschermt de on-board elektronica
- Laadt op vanaf 1V: laadt zeer lege batterijen op (vb. wanneer de lichten zijn blijven branden)
- Laadt de batterij op tot 100%
- Vermogen: 105 W
- Laden: 15-130 Ah
- Spanning batterij: 6 V / 12 V
- Gewicht: 4,8 kg
- Afmetingen: 210x340x130 mm

139€
prijs excl. btw

BATIUM 7.24

Acculader 6V/12V/24V
Laadt alle batterij types



Bestelnr.: 595024502
(024502)

- Automatische acculader met microprocessor 6V / 12V / 24V
- Uitgerust met een functie voor accu's die gesulfateerd zijn en niet geladen kunnen worden met een normale lading. De Batiium SOS RECOVERY levert een specifieke cyclus voor het regeneratie laden.
- Beschermt de on-board elektronica
- Laadt op vanaf 2V: laadt zeer lege batterijen op (vb. wanneer de lichten zijn blijven branden)
- Laadt de batterij op tot 100%
- Vermogen: 210 W
- Laden: 15-130 Ah
- Spanning batterij: 6 V / 12 V / 24 V
- Gewicht: 5,7 kg
- Afmetingen: 210x340x130 mm

155€
prijs excl. btw

BATIUM 15.12

Acculader 6V / 12V
Laadt alle batterij types



Bestelnr.: 595024519
(024519)

- Automatische acculader met microprocessor 6V / 12V
- Uitgerust met een functie voor accu's die gesulfateerd zijn en niet geladen kunnen worden met een normale lading. De Batiium SOS RECOVERY levert een specifieke cyclus voor het regeneratie laden.
- Beschermt de on-board elektronica
- Laadt op vanaf 1V: laadt zeer lege batterijen op (vb. wanneer de lichten zijn blijven branden)
- Laadt de batterij op tot 100%
- Vermogen: 225 W
- Laden: 35-225 Ah
- Spanning batterij: 6 V / 12 V
- Gewicht: 5,9 kg
- Afmetingen: 210x360x140 mm

175€
prijs excl. btw

BATIUM 15.24

Acculader 6V/12V/24V
Laadt alle batterij types



Bestelnr.: 595024526
(024526)

- Automatische acculader met microprocessor 6V / 12V / 24V
- Uitgerust met een functie voor accu's die gesulfateerd zijn en niet geladen kunnen worden met een normale lading. De Batiium SOS RECOVERY levert een specifieke cyclus voor het regeneratie laden.
- Beschermt de on-board elektronica
- Laadt op vanaf 1V: laadt zeer lege batterijen op (vb. wanneer de lichten zijn blijven branden)
- Laadt de batterij op tot 100%
- Vermogen: 450 W
- Laden: 35-225 Ah
- Spanning batterij: 6 V / 12 V / 24 V
- Gewicht: 8,5 kg
- Afmetingen: 210x360x140 mm

219€
prijs excl. btw

BATIUM 25.24 X

Acculader 6V/12V/24V
Laadt alle batterij types
Volltester



Bestelnr.: 595024830
(024830)

- Automatische acculader met microprocessor 6V / 12V / 24V
- Uitgerust met een functie voor accu's die gesulfateerd zijn en niet geladen kunnen worden met een normale lader. De Batiium SOS RECOVERY levert een specifieke cyclus voor het regeneratie laden. Ook voor laden van tractie batterijen
- Beschermt de on-board elektronica
- Laadt op vanaf 1V: laadt zeer lege batterijen op (vb. wanneer de lichten zijn blijven branden)
- Laadt de batterij op tot 100%
- Vermogen: 1150 W
- Laden: 35-180 Ah (TRACTIE)
- Laden: 35-350 Ah (GEL / AGM / VRLA)
- Spanning batterij: 6 V / 12 V / 24 V
- Gewicht: 13,4 kg
- Afmetingen: 280x420x230 mm

549€
prijs excl. btw



STARTIUM 480 E



Bestelnr. (1-230V): 595026483

(026483)

- De STARTIUM 480E is een automatische 12-24V acculader/starter op wielen.
- Microprocessor gestuurd, de maximale efficiëntie en veiligheid zijn gegarandeerd.
- Geleverd met: - kabels (rood 1,9m / zwart 2,1m)
- geïsoleerde klemmen

- Ook voor diepe ontladingen, dit toestel kan zeer lege maar niet beschadigde batterijen opladen vanaf 1V
- Inclusief timerfunctie
- Automatische startfunctie (geen afstandsbediening meer nodig)
- Smart start[®] functie (beschermt de on-board elektronica)
- Laadt de batterij op tot 100%

- Vermogen: 1700 W
- Gemiddeld laadvermogen: 30 A
- Capaciteit batterij: 20-600 Ah (12 V) - 20-450 Ah (24 V)
- Afmetingen: 305x475x795 mm

- Startcapaciteit 12 V: 390 A (0 V/C) - 280 A (1 V/C)
- Startcapaciteit 24 V: 290 A (0 V/C) - 210 A (1 V/C)
- Gewicht: 26 kg

699€
prijs excl. btw

Acculader Starter 12V/24V
Laadt alle batterij types
Loodzuur/AGM
Vloeistof/Gel



STARTIUM 680 E



Bestelnr. (1-230V): 595026490

(026490)

- De STARTIUM 680E is een automatische 12-24V acculader/starter op wielen.
- Microprocessor gestuurd, de maximale efficiëntie en veiligheid zijn gegarandeerd.
- Geleverd met: - kabels (rood 2,3m / zwart 2,3m)
- geïsoleerde klemmen

- Ook voor diepe ontladingen, dit toestel kan zeer lege maar niet beschadigde batterijen opladen vanaf 1V
- Inclusief timerfunctie
- Automatische startfunctie (geen afstandsbediening meer nodig)
- Smart start[®] functie (beschermt de on-board elektronica)
- Laadt de batterij op tot 100%

- Vermogen: 2000 W
- Gemiddeld laadvermogen: 30 A
- Capaciteit batterij: 20-675 Ah (12 V) - 20-525 Ah (24 V)
- Startcapaciteit 12 V: 550 A (0 V/C) - 380 A (1 V/C)

- Startcapaciteit 24 V: 380 A (0 V/C) - 270 A (1 V/C)
- Gewicht: 30 kg
- Afmetingen: 305x475x795 mm

749€
prijs excl. btw

Acculader Starter 12V/24V
Laadt alle batterij types
Loodzuur/AGM
Vloeistof/Gel



STARTIUM 980 E



Bestelnr. (1-230V): 595026506

(026506)

- De STARTIUM 980E is een automatische 12-24V acculader/starter op wielen.
- Microprocessor gestuurd, de maximale efficiëntie en veiligheid zijn gegarandeerd.
- Geleverd met: - kabels (rood 2,5m / zwart 2,5m)
- geïsoleerde klemmen

- Ook voor diepe ontladingen, dit toestel kan zeer lege maar niet beschadigde batterijen opladen vanaf 1V
- Inclusief timerfunctie
- Automatische startfunctie (geen afstandsbediening meer nodig)
- Smart start[®] functie (beschermt de on-board elektronica)

- Laadt de batterij op tot 100%
- Vermogen: 2000 W
- Gemiddeld laadvermogen (12/24 V): 40 A
- Capaciteit batterij: 20-750 Ah (12 V) - 20-525 Ah (24 V)

- Startcapaciteit 12 V: 720 A (0 V/C) - 500 A (1 V/C)
- Startcapaciteit 24 V: 560 A (0 V/C) - 400 A (1 V/C)
- Gewicht: 36 kg
- Afmetingen: 400x475x795 mm

999€
prijs excl. btw

Acculader Starter 12V/24V
Laadt alle batterij types
Loodzuur/AGM
Vloeistof/Gel



DIAG STARTIUM 60.12

Acculader Starter 12V
AGM / Loodzuur



Bestelnr. (1-230V): 595026513 ●
(026513)

- De DIAG-STARTIUM 60-12 is een automatische 12V acculader/starter op wielen.
- Microprocessor gestuurd, de maximale efficiëntie en veiligheid zijn gegarandeerd.
- Veelzijdig, hij kan als gestabiliseerde voeding (60A) tijdens de diagnosefase gebruikt worden.

	12V
Gemiddeld laadvermogen	60 A
Capaciteit batterij	20-900 Ah
Startcapaciteit 0 V/C	440 A
Startcapaciteit 1 V/C	310 A

- Vermogen: 2000 W
- Zekering: 200 A
- IP: 21
- Gewicht: 34 kg
- Afmetingen: 475x520x900 mm

959€
prijs excl. btw



DIAG STARTIUM 60.24

Accu lader Starter 6V/12V/24V
AGM / Loodzuur



Bestelnr. (1-230V): 595026520
(026520)

- De DIAG-STARTIUM 60-24 is een automatische 6-12-24V acculader/starter op wielen.
- Microprocessor gestuurd, de maximale efficiëntie en veiligheid zijn gegarandeerd.
- Veelzijdig, hij kan als gestabiliseerde voeding (60A) tijdens de diagnosefase gebruikt worden.

	6V	12V	24V
Gemiddeld laadvermogen	40 A	60 A	40 A
Capaciteit batterij	20-900 Ah	20-900 Ah	20-525 Ah
Startcapaciteit 0 V/C	-	430 A	410 A
Startcapaciteit 1 V/C	-	300 A	280 A

- Vermogen: 2000 W
- Zekering: 200 A
- IP: 21
- Gewicht: 34 kg
- Afmetingen: 475x520x900 mm

989€
prijs excl. btw



GYSFLASH 100.12 HF

Acculader Starter 12V
AGM / Loodzuur

Bestelnr. (1-230V): 595029071
(029071)

- De GYSFLASH 100-12 HF is een gestabiliseerde voeding met inverter technologie.
- De GYSFLASH biedt 5 functies :
 - Accu-oplader, dankzij de geavanceerde laadcurve.
 - Ondersteuning van 12V accu's (gel of liquide) van voertuigen in reparatie.
 - Garandeert de goede staat van de accu's van demonstratie-wagens.
 - Ondersteunt de stroombehoefte van een voertuig en bewaart zo het geheugen tijdens het verwisselen van een accu.
 - Gebruik van de oplader als gestabiliseerde voeding waarvan de spanning en de stroom regelbaar zijn.

- Vermogen: 1500 W
- Spanning batterij: 12 V
- Laden: 20-1200 Ah
- Zekering: 125 A
- IP: 21
- Gewicht: 6,1 kg
- Afmetingen: 320x292x105 mm

799€
prijs excl. btw



GYSFLASH 102.12 HF

Acculader Starter 12V
AGM / Loodzuur

Bestelnr. (1-230V): 595029606
(029606)

- De GYSFLASH verticaal 102.12 is een 100 A high power acculader met inverter technologie. Deze lader kan zonder probleem aan een muur of aan een autobrug bevestigd worden.
- Met behulp van deze lader kan een 12V accu tijdens de verschillende diagnose-stadia onder perfect gestabiliseerde spanning gehouden worden. De lader garandeert tevens een optimale laadkwaliteit voor het onderhoud van de meest geavanceerde auto's.

- Vermogen: 1600 W
- Spanning batterij: 12 V
- Laden: 20 - 1200 Ah
- Kabellengte: 2,5 m
- Zekering: 125 A
- IP: 21
- Gewicht: 5,8 kg
- Afmetingen: 295x117x345 mm

849€
prijs excl. btw



GYSFLASH 101.24 CNT FV

Flexible voltage
Lood / Lithium

Bestelnr. (1-230V): 595025967 ●
(025967)

- De GYSFLASH 101.24 CNT FV is een gestabiliseerde voeding met inverter technologie voor het opladen van 6, 12, of 24 V Lood of Lithium accu's van 5 tot 1200 Ah.
- De GYSFLASH biedt 5 functies:
 - Flexible Voltage, het functioneert onder een voedingsspanning tussen 85 & 265 V
 - Auto-Restart» functie, in geval van stroomstoring, met geheugen voor de gebruikte instellingen
 - Controle en ijking van de kabels.
 - Vergrendeling, voorkomt het risico op eventuele verkeerde handelingen
 - Tot 12 laadprofielen beschikbaar, waaronder het profiel Easy voor eenvoudig laden

- Vermogen: 3200 W
- Spanning batterij: 6/12 V - 24 V
- Laden: 20 - 1200 Ah
- Zekering: 150 A
- IP: 20
- Kabellengte: 2,5 m
- Gewicht: 6,5 kg
- Afmetingen: 325x130x270 mm

1079€
prijs excl. btw



GYSFLASH 103.24 CNT FV

Flexible voltage
Lood / Lithium

Bestelnr. (1-230V): 595025684 ●
(025684)

- De GYSFLASH 103.24 CNT FV is een gestabiliseerde voeding met inverter technologie voor het opladen van 6, 12, of 24 V Lood of Lithium accu's van 5 tot 1200 Ah.
- De GYSFLASH biedt 5 functies:
 - Flexible Voltage, het functioneert onder een voedingsspanning tussen 85 & 265 V
 - Auto-Restart» functie, in geval van stroomstoring, met geheugen voor de gebruikte instellingen
 - Controle en ijking van de kabels.
 - Vergrendeling
 - Tot 12 laadprofielen beschikbaar

- Vermogen: 3200 W
- Spanning batterij: 6/12 V - 24 V
- Laden: 20 - 1200 Ah
- Kabellengte: 2,5 m
- Zekering: 150 A
- IP: 20
- Gewicht: 6,5 kg
- Afmetingen: 340x150x250 mm

1199€
prijs excl. btw



Boosters 6

zie ons compleet assortiment en voorraadstatus op www.continacgmt.eu

GYSPACK PRO 700



<100Ah



Booster PRO 12V
Ingebouwde intelligente lader

Verplicht maandelijks & na elk gebruik opladen!

Bestelnr.: 595027077

(027077)

- Geïntegreerde batterij: 12 Ah
- Voor 12 V batterijen:
 - 1 V/C: 640 A
 - Startstroom: 1200 A
 - Piekstroom: 1800 A
- Zekering: 15 A
- Gewicht: 12 kg
- Afmetingen: 310x320x165 mm

569€
prijs excl. btw

GYSPACK PRO 900



<150Ah



Booster PRO 12V
Ingebouwde intelligente lader

Verplicht maandelijks & na elk gebruik opladen!

Bestelnr.: 595027084

(027084)

- Geïntegreerde batterij: 12 Ah
- Voor 12 V batterijen:
 - 1 V/C: 830 A
 - Startstroom: 1700 A
 - Piekstroom: 3100 A
- Zekering: 15 A
- Gewicht: 15 kg
- Afmetingen: 310x320x165 mm

759€
prijs excl. btw

STARTPACK 12.24 CI



<160Ah

Booster PRO 12V/24V
Ingebouwde intelligente lader

Verplicht maandelijks & na elk gebruik opladen!

Bestelnr.: 595024991

(024991)

- Geïntegreerde batterij: 2x 16 Ah
- Voor 12 V batterijen:
 - 1 V/C: 900 A
 - Startstroom: 1700 A
 - Piekstroom: 3600 A
- Voor 24 V batterijen:
 - 1 V/C: 700 A
 - Startstroom: 1350 A
 - Piekstroom: 1800 A
- Zekering: 20 A
- Gewicht: 19 kg
- Afmetingen: 260x200x480 mm

959€
prijs excl. btw



STARTPACK PRO 12.24 CI



<220Ah

Booster PRO 12V/24V
Ingebouwde intelligente lader

Verplicht maandelijks & na elk gebruik opladen!

Bestelnr.: 595028920

(028920)

- Geïntegreerde batterij: 2x 30 Ah
- Voor 12 V batterijen:
 - 1 V/C: 1300 A
 - Startstroom: 2400 A
 - Piekstroom: 6200 A
- Voor 24 V batterijen:
 - 1 V/C: 1200 A
 - Startstroom: 2250 A
 - Piekstroom: 3100 A
- Zekering: 2x300 A
- Gewicht: 45,5 kg
- Afmetingen: 140x350x560 mm

1559€
prijs excl. btw



STARTPACK PRO 12.24 XL



<250Ah

Booster PRO 12V/24V

Verplicht maandelijks & na elk gebruik opladen!

Bestelnr.: 595026711

(026711)

- Geïntegreerde batterij: 2x 50 Exide Ah
- Voor 12 V batterijen:
 - 1 V/C: 1600 A
 - Startstroom: 3000 A
 - Piekstroom: 8500 A
- Voor 24 V batterijen:
 - 1 V/C: 1400 A
 - Startstroom: 2600 A
 - Piekstroom: 4250 A
- Gewicht: 71 kg
- Afmetingen: 520x430x1040 mm

1999€
prijs excl. btw



Boosters op supercondensatoren (zonder accu)

Ultra-snel opladen, elektrische voeding is niet nodig.

- Op de ontladen accu van het op te starten voertuig (2-5 min)
- Op de accu van een lopende motor (2-3 min)

100% Betrouwbaar

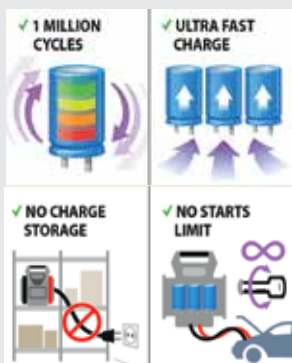

STARTRONIC SUPERCAP

Booster Super PRO 12/24 V
Nieuw technologie
Zonder Accu



NEW



Bestelnr.: 595082816

- Capaciteit: 5 - 150 Ah
- Condensatoren: 10 x 950 F
- Voor 12 V batterijen:
 - 1 V/C: 1050 A
 - Startstroom: 1800 A
- Voor 24 V batterijen:
 - 1 V/C: 880 A
 - Startstroom: 1500 A
- Gewicht: 7 kg
- Afmetingen: 340x430x200 mm

759€
prijs excl. btw

GYSCAP 680E

Booster Super PRO 12V
Nieuw technologie
Zonder Accu



Bestelnr.: 595026773

(026773)

- Startstroom: 1600 A
- Piekstroom: 9000 A
- Gewicht: 8,2 kg
- Afmetingen: 350x440x190 mm

1099€
prijs excl. btw

GYSCAP 24V

Booster Super PRO 24V
Nieuw technologie
Zonder Accu



Bestelnr.: 595028944

(028944)

- Startstroom: 2500 A
- Piekstroom: 10000 A
- Gewicht: 12 kg
- Afmetingen: 320x490x215 mm

1479€
prijs excl. btw

Telwin druppelladers

zie ons compleet assortiment en voorraadstatus op www.continacgmt.eu

DEFENDER 8

6V 12V

Pulse Tronic



Bestelnr. : 591807558

Inverter-druppellader

- Laadspanning: 6-12 V
- Laadstroom: 0,75 A
- Capaciteit: 2-20 Ah
- Gewicht: 0,2 kg

33€
prijs excl. btw

DEFENDER 12

6V 12V

Pulse Tronic



Bestelnr. : 591807607

Inverter-druppellader

- Laadspanning: 6-12 V
- Laadstroom: 2-4 A
- Capaciteit: 2-40 Ah
- Gewicht: 0,5 kg

45€
prijs excl. btw

T-CHARGE 12

6V 12V

Pulse Tronic



Bestelnr. : 591807567

Inverter-druppellader

- Laadspanning: 6-12 V
- Laadstroom: 1-4 A
- Capaciteit: 2-70 Ah
- Gewicht: 0,6 kg

89€
prijs excl. btw

T-CHARGE 12 EVO

6V 12V Li

Pulse Tronic



Bestelnr. : 591807578

Professionele inverter-druppellader

- Laadspanning: 6-12 V
- Laadstroom: 1-4 A
- Capaciteit: 2-70 Ah
- Gewicht: 0,6 kg

115€
prijs excl. btw

T-CHARGE 20 EVO

12V 24V Li

Pulse Tronic



Bestelnr. : 591807596

Professionele inverter-druppellader

- Laadspanning: 12-24 V
- Laadstroom: 8-4 A
- Capaciteit: 5-180 Ah
- Gewicht: 1,2 kg

219€
prijs excl. btw

T-CHARGE 26 EVO

12V 24V Li

Pulse Tronic



Bestelnr. : 591807595

Professionele inverter-druppellader

- Laadspanning: 12-24 V
- Laadstroom: 8-4 A
- Capaciteit: 10-270 Ah
- Gewicht: 1,4 kg

249€
prijs excl. btw

PULSE 30 EVO

12V 24V



Pulse Tronic



Bestelnr. : 591807610

Professionele acculader

- Laadspanning 12-24 V
- Laadstroom 27/15 A
- Capaciteit 5-400 Ah
- Gewicht 3,1 kg

359€
prijs excl. btw

Telwin acculaders

zie ons compleet assortiment en voorraadstatus op www.continacgmt.eu

ALPINE 20 BOOST

12V 24V



Bestelnr. : 591807546

Draagbare elektrische acculader

- Laadspanning: 12-24 V
- Laadstroom: 18-12 A
- Capaciteit: 30-225 / 20-180 Ah
- Gewicht: 6,9 kg

179€
prijs excl. btw

ALPINE 50 BOOST

12V 24V



Bestelnr. : 591807548

Draagbare elektrische acculader

- Laadspanning: 12-24 V
- Laadstroom: 45 A
- Capaciteit: 20-500 Ah
- Gewicht: 9,9 kg

299€
prijs excl. btw

ALASKA 150 START

12V



Bestelnr. : 591807576

Draagbare elektrische acculader

- Laadspanning: 12 V
- Laadstroom: 20 A
- Capaciteit: 10-200 Ah
- Gewicht: 5,9 kg

129€
prijs excl. btw

Tronic

ALASKA 200 START

12V 24V



Bestelnr. : 591807577

Draagbare elektrische acculader

- Laadspanning: 12-24 V
- Laadstroom: 25-12 A
- Capaciteit: 25-300 / 30-160 Ah
- Gewicht: 7,6 kg

149€
prijs excl. btw

Tronic

TOURING 15

12V 24V



Bestelnr. : 591807592

Draagbare elektrische acculader

- Laadspanning: 12-24 V
- Laadstroom: 12-6,5 A
- Capaciteit: 50-115 / 30-55 Ah
- Gewicht: 2,9 kg

69€
prijs excl. btw

Tronic

TOURING 18

12V 24V



Bestelnr. : 591807593

Draagbare elektrische acculader

- Laadspanning: 12-24 V
- Laadstroom: 15-8 A
- Capaciteit: 60-180 / 50-115 Ah
- Gewicht: 3,4 kg

82€
prijs excl. btw

Tronic

Telwin acculaders

zie ons compleet assortiment en voorraadstatus op www.continacgmt.eu

DOCTOR CHARGE 50

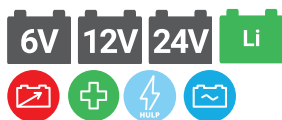

Pulse *Tronic*



Bestelnr. : 591807613
Professionele acculader

- Laadspanning 6-12-24 V
- Laadstroom 40/40/20 A
- Capaciteit 10 - 600 Ah
- Gewicht 3,8 kg

459€
prijs excl. btw

DOCTOR CHARGE 130



Pulse *Tronic*



Bestelnr. : 591807599
Professionele acculader

- Laadspanning 12-24 V
- Laadstroom 140/70 A
- Capaciteit 20 - 1200 Ah
- Gewicht 6,0 kg

695€
prijs excl. btw

PRO START 2824

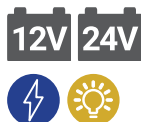

Bestelnr. : 591829517
Draagbare startbooster

- Startpiek: 2500 A
- Laadspanning: 12-24 V
- Startstroom: 800 A
- Capaciteit: 45-22 Ah
- Gewicht: 16,2 kg

499€
prijs excl. btw

START PLUS 4824

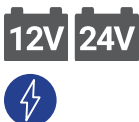

Incl. T-Charge 12



Bestelnr. : 591829570
Professionele mobiele startbooster

- Startpiek: 4400 A
- Laadspanning: 12-24 V
- Startstroom: 1600-800 A
- Capaciteit: 40-20 Ah
- Gewicht: 30,0 kg

899€
prijs excl. btw

START PLUS 6824

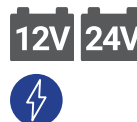

Incl. T-Charge 12



Bestelnr. : 591829571
Professionele mobiele startbooster

- Startpiek: 6000 A
- Laadspanning: 12-24 V
- Startstroom: 2000-1000 A
- Capaciteit: 80-40 Ah
- Gewicht: 41,0 kg

1199€
prijs excl. btw

LEADER 150



Bestelnr. : 591807538
Acculader met startbooster

- Startpiek: 140 A
- Laadspanning: 12 V
- Laadstroom: 80 A
- Gewicht: 6,4 kg

199€
prijs excl. btw

LEADER 220



Bestelnr. : 591807539
Acculader met startbooster

- Startpiek: 180 A
- Laadspanning: 12-24 V
- Laadstroom: 120 A
- Gewicht: 9,0 kg

279€
prijs excl. btw

LEADER 400



Bestelnr. : 591807551
Acculader met startbooster

- Startpiek: 300 A
- Laadspanning: 12-24 V
- Laadstroom: 180 A
- Gewicht: 10,9 kg

329€
prijs excl. btw

Telwin acculaders met startbooster

zie ons compleet assortiment en voorraadstatus op www.continacgmt.eu

DYNAMIC 320

12V 24V



Bestelnr. : 591829381

Mobiele acculader met startbooster

- Startpiek: 300 A
- Laadspanning: 12-24 V
- Laadstroom: 45 A
- Capaciteit: 30-300 Ah
- Gewicht: 13,4 kg

389€
prijs excl. btw

DYNAMIC 520

12V 24V



Bestelnr. : 591829383

Mobiele acculader met startbooster

- Startpiek: 400 A
- Laadspanning: 12-24 V
- Laadstroom: 75 A
- Capaciteit: 50-400 Ah
- Gewicht: 20,0 kg

579€
prijs excl. btw

DYNAMIC 620

12V 24V



Incl. timer



Bestelnr. : 591829384

Mobiele acculader met startbooster + timer

- Startpiek: 570 A
- Laadspanning: 12-24 V
- Laadstroom: 90 A
- Capaciteit: 70-570 Ah
- Gewicht: 24,0 kg

679€
prijs excl. btw

DOCTOR START 330

12V 24V Li



Bestelnr. : 591829341

Professionele acculader met startbooster

- Startpiek: 300 A
- Laadspanning: 12-24 V
- Laadstroom: 45 A
- Capaciteit: 30-300 Ah
- Gewicht: 12,5 kg

599€
prijs excl. btw

DOCTOR START 630

12V 24V Li



Bestelnr. : 591829342

Professionele acculader met startbooster

- Startpiek: 570 A
- Laadspanning: 12-24 V
- Laadstroom: 90 A
- Capaciteit: 70-570 Ah
- Gewicht: 23,0 kg

849€
prijs excl. btw

Omvormers

zie ons compleet assortiment en voorraadstatus op www.continacgmt.eu

CONVERGYS 150



Bestelnr.: 595027022

(027022)

- Kan aangesloten worden op een sigarettenaansteker-plug
- Compact en licht in gewicht, voor een veelzijdig gebruik
- 2 Aansluitingen voor alle soorten elektrische apparaten (230V + USB)
- Thermische beveiliging, ventilatie
- Beveiliging tegen overladen en kortsluiting
- Beveiligd tegen elektrische onder- en overspanning (230V + USB)

- Power: 150 W
- Peak Power: 300 W
- Input DC: 12 V
- Output AC: 230 V
- Output USB DC: 5V - 500 mA
- Gewicht: 0,34 kg
- Afmetingen: 60x100x50 mm

45€
prijs excl. btw

CONVERGYS 300



Bestelnr.: 595027053

(027053)

- 2 Aansluitingen: - sigarettenaansteker (tot 150W) - op de accu (tot 300W)
- Licht en compact, voor gebruik in alle omstandigheden
- 2 Aansluitingen voor alle elektrische apparaten (230V + USB)
- Thermische beveiliging, geventileerd
- Beveiliging tegen overladen en kortsluiting
- Beveiliging tegen onder- en overspanning

- Power: 300 W
- Peak Power: 600 W
- Input DC: 12 V
- Output AC: 230 V
- Output USB DC: 5 V - 500 mA
- Gewicht: 0,85 kg
- Afmetingen: 100x150x60 mm

59€
prijs excl. btw

PSW 601W - 12V



Bestelnr.: 595067332

(067332)

- Power: 600 W
- Peak Power: 1200 W
- Input DC: 12 V
- Output AC: 230 V
- Output USB DC: 5 V-2 A
- Gewicht: 2 kg
- Afmetingen: 267x171x74 mm

159€
prijs excl. btw

PSW 1002W - 12V



Bestelnr.: 595067356

(067356)

- Power: 1000 W
- Peak Power: 2000 W
- Input DC: 12 V
- Output AC: 230 V
- Output USB DC: 5 V-2 A
- Gewicht: 4,3 kg
- Afmetingen: 375x210x100 mm

279€
prijs excl. btw

PSW 2002W RC-12



Bestelnr.: 595067394

(067394)

- Power: 2000 W
- Peak Power: 4000 W
- Input DC: 12 V
- Output AC: 230 V
- Output USB DC: 5 V-2 A
- Gewicht: 5,75 kg
- Afmetingen: 385x250x100 mm

439€
prijs excl. btw

PSW 2002W RC-24



Bestelnr.: 595067417

(067417)

- Power: 2000 W
- Peak Power: 4000 W
- Input DC: 24 V
- Output AC: 230 V
- Output USB DC: 5 V-2 A
- Gewicht: 5,75 kg
- Met afstandsbediening
- Afmetingen: 385x250x100 mm

449€
prijs excl. btw

Batterijtesters

TBP 100 TRADITIONEEL



Bestelnr.: 595055131

(055131)

- Type batterij: 6-12 V
- Batterij: 20 < 100 Ah
- Charging & Starting system vehicle: 12 V
- Ingebouwde printer: nee
- Gewicht: 0,4 kg
- Afmetingen: 160x180x300 mm

32€
prijs excl. btw

DBT 300 DIGITAAL

ALTERNATOR 12V

VRLA / GEL /
AGM / Liquid



Bestelnr.: 595024175

(024175)

- Type batterij: 12 V
- Batterij: 4 < 150 Ah
- Charging & Starting system vehicle: 12 V
- Ingebouwde printer: nee
- Gewicht: 0,25 kg
- Afmetingen: 120x79x227 mm

85€
prijs excl. btw

PBT 700 DIGITAAL+PRINT

START STOP ALTERNATOR 12/24 V

GELEVERD MET
ROL PAPIER

Bestelnr.: 595056237

(056237)



5€
Prijs excl. btw

Bestelnr.: 595024229

(024229)

- Type batterij: 12 V
- Batterij: 7 - 240 Ah
- Charging & Starting: 12 V / 24 V
- Ingebouwde printer: ja
- Gewicht: 0,7 kg
- Afmetingen: 235x102x680 mm

279€
prijs excl. btw

Accessoires

zie ons compleet assortiment en voorraadstatus op www.continacgmt.eu

KABEL MET GEISOLEERDE KLEMMEN



Bestelnr.:
595056329
(056329)

- Lengte: 3 m
- 320 A
- Ø kabel: 16 mm²

19€
prijs excl. btw

Bestelnr.:
595056336
(056336)

- Lengte: 3,5 m
- 500 A
- Ø kabel: 25 mm²

27€
prijs excl. btw

Bestelnr.:
595056343
(056343)

- Lengte: 4,5 m
- 700 A
- Ø kabel: 35 mm²

39€
prijs excl. btw

BRONZEN KLEMMEN

Voor 16 mm² kabels



Bestelnr.:
595053403
(053403)

- 200 A
- Zwart

12€
prijs excl. btw



Bestelnr.:
595053502
(053502)

- 200 A
- Rood

12€
prijs excl. btw

KOPEREN KLEMMEN (NIET GEISOLEERD)



Bestelnr.:
595564015

- Lengte: 3 m
- 500 A
- Ø kabel: 25 mm²

59€
prijs excl. btw

Bestelnr.:
595056404
(056404)

- Lengte: 4,5 m
- 700 A
- Ø kabel: 35 mm²

109€
prijs excl. btw

Bestelnr.:
595056190
(056190)

- Lengte: 4,5 m
- 1000 A
- Ø kabel: 50 mm²

209€
prijs excl. btw

GEISOLEERDE KLEMMEN

Voor 35 mm² kabels



Bestelnr.:
595053786
(053786)

- 600 A
- Zwart

14€
prijs excl. btw



Bestelnr.:
595053779
(053779)

- 600 A
- Rood

14€
prijs excl. btw



GEISOLEERDE KLEMMEN (GEBOGEN)

Voor 35 mm² kabels



Bestelnr.:
595053793
(053793)

- 850 A
- Zwart

29€
prijs excl. btw



Bestelnr.:
595053816
(053816)

- 850 A
- Rood

29€
prijs excl. btw

ZEKERINGEN VOOR ACCULADERS

Bestelnr.: 595054530
(054530)

- 10 A
- 10 stuks

5²⁰€
prijs excl. btw

Voor laders:

- ENERGY 124
- ENERGY 126
- TBC 60
- WATMATIC 100

Bestelnr.: 595054493
(054493)

- 15 A
- 10 stuks

5²⁰€
prijs excl. btw

Voor laders:

- BATTIUM 712
- BATTIUM 724
- TBC 90/120
- WATTMATIC 140
- CT 160

Bestelnr.: 595054509
(054509)

- 20 A
- 10 stuks

5²⁰€
prijs excl. btw

Voor laders:

- WATTMATIC 170
- CT210
- STARTPACK 12.24
- STARTPACK PRO 12.24

Bestelnr.: 595054516
(054516)

- 25 A
- 10 stuks

5²⁰€
prijs excl. btw

Voor laders:

- CA 150

Bestelnr.: 595054523
(054523)

- 30 A
- 10 stuks

5²⁰€
prijs excl. btw

Voor laders:

- BATIUM 15.12
- BATIUM 15.24
- BATIUM 15.24
- ENERGY STATION (2x)

Bestelnr.: 595054547
(054547)

- 200 A
- 2 stuks

5⁹⁰€
prijs excl. btw

Voor laders & starters:

- STARTIUM 480 E
- STARTIUM 680 E
- DIAG. STARTIUM 60.12
- DIAG. STARTIUM 60.24
- NEOSTART 420 12/24 V
- NEOSTART 620 12/24 V
- GYSTART 1224 T
- GYSPACK 750
- GYSPACK PRO 700
- GYSPACK PRO 900
- STARTPACK 12.24 CI
- STARTPACK 12.24 PRO CI

Bestelnr.: 595054486
(054486)

- 100 A
- 10 stuks

7⁵⁰€
prijs excl. btw

Voor laders & starters:

- STARTIUM 330 E



Fe

UITGELICHT: GENERATOREN

Veel (huishoudelijke) apparaten werken op 230V. Vrijwel elk huis en gebouw is voorzien van stopcontacten waar je de stekker maar in hoeft te steken en je apparaat werkt. Maar wat als je geen stroom voor handen hebt? Voor dit soort situaties is een aggregaat ontwikkeld.

Een aggregaat is een machine met een verbrandingsmotor die energie omzet in stroom, zodat je op elke plek in de wereld toch apparaten kunt gebruiken die door stroom aan worden gedreven. Denk aan een waterpomp in een weiland, een bouwlamp in een gebouw dat ze aan het renoveren zijn, een kampeerplek zonder stroom of de vriezer van een restaurant die moet blijven werken als de stroom uitvalt.

Het is van belang dat je - voordat je een aggregaat aanschaft - bedenkt waarvoor je hem wilt gebruiken. Het ene apparaat vraagt meer stroom dan het andere. En dan heb je ook nog met de opstartspanning te maken. In veel gevallen is de opstartspanning vele malen hoger dan het normale gebruik van de machine. Deze spanning moet het aggregaat wel op kunnen vangen.

De GR 3500 IS SILENT is een relatief handzaam apparaat die behoorlijk wat capaciteit heeft. Vul de 5,5 liter tank met benzine en zet hem aan met de elektrische starter (let wel op dat je altijd ventilatie hebt en hem niet in een afgesloten ruimte zet, het is immers een apparaat met verbrandingsmotor die schadelijke stoffen uitstoot). Je kunt nu met gemak het aggregaat 5 tot 8 uur aan laten staan voordat je hem weer bij moet vullen (afhankelijk van de intensiteit waarop je de machine gebruikt). Is dit niet voldoende voor waar jij hem voor wil gaan gebruiken? Dan hebben wij ook aggregaten met een hoger vermogen in ons assortiment.



Let bij het kopen van een generator op de apparaten waar je deze voor wil gaan gebruiken en hun "opstartpiek" of startcoëfficiënt. Vermenigvuldig het wattage van de machine met de startcoëfficiënt. Hieronder een aantal apparaten en hun opstartpiek.

Apparaat	Opstart vermogen
Haakse slijper	2x
Boormachine	1x
Hogedrukreiniger	3x
Grasmaaier	2x
Diepvries	3x
Stofzuiger	1x

Wil je bijvoorbeeld de generator gebruiken voor een compressor en een kachel dan is de berekening zoals hieronder:

Vermogen	OP	Totaal
Compressor	1100 W	3x 1100 W
Kachel	1000 W	1x 1000 W

Je hebt een generator nodig van minimaal 4300 W. Weet je het aantal watts niet, maar weet je wel het amperage? Vermenigvuldig het amperage dan met het voltage en je komt uit op het aantal watts ($A \times V = W$).

GRN 2000IS SILENT



Invertertechnologie
1x schuko 1-230V (16A)
1x 12V DC

Bestelnr.: 70360
Ideaal voor elektronische apparaten dankzij de zeer zuivere en stabiele spanning.

- Max. vermogen: 1950 W
- Continue vermogen: 1800 W
- Tankinhoud: 4,2 L
- Brandstof: benzine
- Starter: manueel
- Geluid LWA: 67 dB(A)
- Afmetingen: 498x290x495 mm
- Gewicht: 22 kg

699€
prijs excl. btw



GRN 2500IS SILENT



Invertertechnologie
1x schuko 1-230V (16A)
1x 12V DC

Bestelnr.: 70365
Ideaal voor elektronische apparaten dankzij de zeer zuivere en stabiele spanning.

- Max. vermogen: 2500 W
- Continue vermogen: 2300 W
- Tankinhoud: 4,5 L
- Brandstof: benzine
- Starter: manueel
- Geluid LWA: 67 dB(A)
- Afmetingen: 520x320x450 mm
- Gewicht: 25 kg

849€
prijs excl. btw



GRN 3500IS SILENT



Invertertechnologie
2x schuko 1-230V (16A)
1x 12V DC

Bestelnr.: 70370
Ideaal voor elektronische apparaten dankzij de zeer zuivere en stabiele spanning.

- Max. vermogen: 3300 W
- Continue vermogen: 3000 W
- Tankinhoud: 5,5 L
- Brandstof: benzine
- Starter: manueel
- Geluid LWA: 66 dB(A)
- Afmetingen: 588x435x531 mm
- Gewicht: 29,5 kg

999€
prijs excl. btw



GRN 4500IS-E SILENT



Invertertechnologie
2x schuko 1-230V (16A)
1x 12V DC

Bestelnr.: 70375
Ideaal voor elektronische apparaten dankzij de zeer zuivere en stabiele spanning.

- Max. vermogen: 4000 W
- Continue vermogen: 3800 W
- Tankinhoud: 8,3 L
- Brandstof: benzine
- Starter: elektrisch
- Geluid LWA: 66 dB(A)
- Afmetingen: 605x432x493 mm
- Gewicht: 46,5 kg

1399€
prijs excl. btw



Verdubbel het vermogen door twee inverters aan elkaar te koppelen

PARALLEL AANSLUITING

Bestelnr. : 70195

Geschikt voor:

- GRN 2000 IS
- GRN 2500 IS



79€
Prijs excl. btw

Bestelnr. : 70196

Geschikt voor:

- GRN 3500 IS
- GRN 4500 IS



99€
Prijs excl. btw

Stroomaggregaten Contimac 3

zie ons compleet assortiment en voorraadstatus op www.contimacgmt.eu

GR 3500 AVR

4 takt benzinemotor



AVR

Grote tank
2x schuko 1-230V (16A)
1x 12V DC

Bestelnr.: 70110

- Max. vermogen: 3300 W
- Tankinhoud: 18 L
- Brandstof: benzine
- Starter: manueel
- Geluid LWA: 69 dB(A)
- Gewicht: 45 kg
- Afmetingen: 610x475x555 mm

599€
prijs excl. btw

GRE 6500 AVR

4 takt benzinemotor

AVR

Grote tank
Elektrische start
wielenset
2x schuko 1-230V (16A)
1x blauwe bouwstekker
driepolig 1-230V(16A)
1 x 12V DC

Bestelnr.: 70165

- Max. vermogen: 6500 W
- Tankinhoud: 28 L
- Brandstof: benzine
- Starter: elektrisch
- Geluid LWA: 75 dB(A)
- Gewicht: 87 kg
- Afmetingen: 730x545x600 mm

999€
prijs excl. btw



GRE 8500 AVR

4 takt benzinemotor



AVR

Grote tank
Elektrische start
Wielenset
2x schuko 1-230V (16A)
1x blauwe bouwstekker
driepolig 1-230V(16A)
1x 12V DC

Bestelnr.: 70185

- Max. vermogen: 8500 W
- Tankinhoud: 28 L
- Brandstof: benzine
- Starter: elektrisch
- Geluid LWA: 77 dB(A)
- Gewicht: 99 kg
- Afmetingen: 730x545x600 mm

1199€
prijs excl. btw

Stroomaggregaten powered by Honda 3

zie ons compleet assortiment en voorraadstatus op www.contimacgmt.eu

GH 3501 SE

POWERED by
HONDA™

1-230V
GX200
6,5PK
Tank: 3,6L
2x schuko (16A)



Bestelnr.: 70142

- Motor: GX 200
- Max. vermogen (1-230 V): 3000 W
- Continu vermogen (1-230 V): 2700 W
- Tankinhoud: 3,6 L
- Brandstof: benzine
- Starter: manueel
- Geluid: 69 dB(A)
- Gewicht: 43 kg
- Afmetingen: 600x400x450 mm

999€
prijs excl. btw

GH 5501 HEAVY DUTY

POWERED by
HONDA™

1-230V
GX270
9PK
Tank: 5,3L
2x schuko (16A)

OPTIE: WIELENSET

Bestelnr. : 70175

249€
Prijs excl. btw



Bestelnr.: 70190

- Motor: GX 270
- Max. vermogen (1-230 V): 4200 W
- Continu vermogen (1-230 V): 3300 W
- Tankinhoud: 5,3 L
- Brandstof: benzine
- Starter: manueel
- Geluid: 70 dB(A)
- Gewicht: 58 kg
- Afmetingen: 773x556x576 mm

1599€
prijs excl. btw

GH 7501 HEAVY DUTY

POWERED by
HONDA™

1-230V
GX390
13PK
Tank: 6,1L
1x schuko 1-230V (16A)
1x CEE 1-230V (32A)

OPTIE: WIELENSET

Bestelnr. : 70175

249€
Prijs excl. btw



Bestelnr.: 70198

- Motor: GX 390
- Max. vermogen (1-230 V): 6000 W
- Continu vermogen (1-230 V): 4800 W
- Tankinhoud: 6,1 L
- Brandstof: benzine
- Starter: manueel
- Geluid: 70 dB(A)
- Gewicht: 70 kg
- Afmetingen: 750x540x550 mm

1849€
prijs excl. btw

GH 9503 HEAVY DUTY

POWERED by
HONDA™

1-230V / 3-400V
GX390
13PK
Tank: 6,1L
1x schuko 1-230V (16A)
1x CEE 3-400V (32A)

OPTIE: WIELENSET

Bestelnr. : 70175

249€
Prijs excl. btw



Bestelnr.: 70194

- Motor: GX 390
- Max. vermogen (1-230 V): 5000 W
- Max. vermogen (3-400 V): 8000 W
- Continu vermogen (1-230 V): 4000 W
- Continu vermogen (3-400 V): 5120 W
- Tankinhoud: 6,1 L
- Brandstof: benzine
- Starter: manueel
- Geluid: 71 dB(A)
- Gewicht: 77 kg
- Afmetingen: 773x556x576 mm

2299€
prijs excl. btw

Stroomaggregaten powered by Honda 3

zie ons compleet assortiment en voorraadstatus op www.contimacgmt.eu

GHR26 5201

POWERED by
HONDA™

1-230V
GX270
9PK
Grote tank: 26,5L
2x schuko
1-230V (16A)

OPTIE:
WIELENSET

Bestelnr.:
70170 **249€**
Prijs excl. btw



Bestelnr.: **70148**

- Motor: GX 270
- Max. vermogen (1-230 V): 4200 W
- Continu vermogen (1-230 V): 3400 W
- Tankinhoud: 26,5 L
- Brandstof: benzine
- Starter: manueel
- Geluid: 69 dB(A)
- Gewicht: 60 kg
- Afmetingen: 750x540x550 mm

2199€
prijs excl. btw

GHR26 7501

POWERED by
HONDA™

1-230V
GX390
13PK
Grote tank: 26,5L
1x schuko 1-230 (16A)
1x CEE 1-230V (32A)

OPTIE:
WIELENSET

Bestelnr.:
70170 **249€**
Prijs excl. btw



Bestelnr.: **70150**

- Motor: GX 390
- Max. vermogen (1-230 V): 6000 W
- Continu vermogen (1-230 V): 4800 W
- Tankinhoud: 26,5 L
- Brandstof: benzine
- Starter: manueel
- Geluid: 70 dB(A)
- Gewicht: 73,5 kg
- Afmetingen: 750x540x550 mm

2399€
prijs excl. btw

GHR26 8503

POWERED by
HONDA™

1-230V / 3-400V
GX390
13PK
Grote tank: 26L
1x schuko 1-230V (16A)
1x CEE 3-400V (16A)

OPTIE:
WIELENSET

Bestelnr.:
70170 **249€**
Prijs excl. btw



Bestelnr.: **70154**

- Motor: GX 390
- Max. vermogen (1-230 V): 5000 W
- Max. vermogen (3-400 V): 6400 W
- Continu vermogen (1-230 V): 4000 W
- Continu vermogen (3-400 V): 5120 W
- Tankinhoud: 26 L
- Brandstof: benzine
- Starter: manueel
- Geluid: 70 dB(A)
- Gewicht: 89,5 kg
- Afmetingen: 840x560x595 mm

2799€
prijs excl. btw

GHE R45 12501

POWERED by
HONDA™

1-230V
GX690
25,6PK
Grote tank: 45L
1x schuko 1-230V (16A)
1x CEE 1-230V (32A)
1x CEE 1-230V (64A)

OPTIE: **WIELENSET**

Bestelnr.: **70176** **249€**
Prijs excl. btw



Bestelnr.: **70166**

- Motor: GX 690
- Max. vermogen (1-230 V): 12000 W
- Continu vermogen (1-230 V): 10200 W
- Tankinhoud: 45 L
- Brandstof: benzine
- Starter: elektrisch
- Geluid: 74 dB(A)
- Gewicht: 122 kg
- Afmetingen: 780x575x810 mm



5499€
prijs excl. btw

GHE R45 16503

POWERED by
HONDA™

1-230V / 3-400V
GX690
25,6PK
Grote tank: 45L
1x schuko 1-230V (16A)
1x CEE 1-230V (32A)
1x CEE 3-400V (32A)

OPTIE: **WIELENSET**

Bestelnr.: **70176** **249€**
Prijs excl. btw



Bestelnr.: **70164**

- Motor: GX 690
- Max. vermogen (1-230 V): 8000 W
- Max. vermogen (3-400 V): 15500 W
- Continu vermogen (1-230 V): 6400 W
- Continu vermogen (3-400 V): 9900 W
- Starter: elektrisch
- Geluid: 74 dB(A)
- Gewicht: 128 kg
- Afmetingen: 780x575x810 mm



5899€
prijs excl. btw

Zelfaanzuigende motorpompen Contimac 2

zie ons compleet assortiment en voorraadstatus op www.contimacgmt.eu

MOTORPOMP WPC 8

4 takt benzinemotor



Bestelnr.: 71080

- Motorvermogen: 3 PK
- Capaciteit (max.): 135 l/min.
- Aanzuidiepte: 6 m
- Opvoerhoogte max.: 28 m
- Ingang & Uitgang: 1"
- Afmetingen: 405x328x380 mm
- Gewicht: 12.5 kg

269€
prijs excl. btw

MOTORPOMP WPC 14

4 takt benzinemotor



Bestelnr.: 71082

- Motorvermogen: 3 PK
- Capaciteit (max.): 235 l/min.
- Aanzuidiepte: 6 m
- Opvoerhoogte max.: 28 m
- Ingang & Uitgang: 1,5"
- Afmetingen: 370x325x365 mm
- Gewicht: 12.5 kg

339€
prijs excl. btw

MOTORPOMP WPC 36

4 takt benzinemotor



Bestelnr.: 71084

- Motorvermogen: 7 PK
- Capaciteit (max.): 600 l/min.
- Aanzuidiepte: 8 m
- Opvoerhoogte max.: 28 m
- Ingang & Uitgang: 2"
- Afmetingen: 477x395x410 mm
- Gewicht: 23.5 kg

349€
prijs excl. btw

MOTORPOMP WPC 60

4 takt benzinemotor



Bestelnr.: 71086

- Motorvermogen: 7 PK
- Capaciteit (max.): 1000 l/min.
- Aanzuidiepte: 8 m
- Opvoerhoogte max.: 28 m
- Ingang & Uitgang: 3"
- Afmetingen: 500x395x445 mm
- Gewicht: 25.5 kg

449€
prijs excl. btw

VUILWATER MOTORPOMP WPT 68

4 takt benzinemotor
Max. korrelgrootte 25,4mm



Bestelnr.: 71088

- Motorvermogen: 7 PK
- Capaciteit (max.): 1100 l/min.
- Aanzuidiepte: 7 m
- Opvoerhoogte max.: 26 m
- Ingang & Uitgang: 3"
- Afmetingen: 552x432x450 mm
- Gewicht: 35 kg

599€
prijs excl. btw

HOGE DRUK MOTORPOMP WPHP 16

4 takt benzinemotor
8 Bar
Max.korrelgrootte 10mm



Bestelnr.: 71090

- Motorvermogen: 7 PK
- Capaciteit (max.): 266 l/min.
- Aanzuidiepte: 7 m
- Opvoerhoogte max.: 80 m
- Ingang & Uitgang: 2"-2"/1,5"
- Afmetingen: 500x395x446 mm
- Gewicht: 29 kg

599€
prijs excl. btw

Versterkte aanzuigslangen				WPC 8	WPC14	WPC36	WPC60	WPT68	WPHP16	WP 20 HX	WP 30 HX	WPT 30 HX	WHP20 HX
Bestelnr.	Maat	Prijs											
618325025-7	7 m - 1"	Aanvraag	x										
618325038-7	7 m - 1 1/2"	Aanvraag	x										
618325050-7	7 m - 2"	Aanvraag		x				x	x			x	
618325075-5	5 m - 3"	Aanvraag				x	x				x	x	

Afvoerslang: Plat afrolbaar per 25m				WPC 8	WPC14	WPC36	WPC60	WPT68	WPHP16	WP 20 HX	WP 30 HX	WPT 30 HX	WHP20 HX
Bestelnr.	Maat	Prijs											
6014734	25 m - 1"	49€	x										
6014737	25 m - 1 1/4"	55€											
6014740	25 m - 1 1/2"	59€		x									
6014742	25 m - 2"	60€			x				x			x	
6014746	25 m - 3"	89€				x	x				x	x	

Brandweerslangen met Storz koppelingen				WPC 8	WPC14	WPC36	WPC60	WPT68	WPHP16	WP 20 HX	WP 30 HX	WPT 30 HX	WHP20 HX
Bestelnr.	Lengte - Maat	Prijs											
6014010	15 m - NA66x 2"	99€		x				x	x				x
6014015	15 m - NA89x 3"	179€			x	x				x	x		x
618335266	20 m - NA66x 2"	139€		x				x	x				x

Vaste koppeling Storz - Binnendraad				WPC 8	WPC14	WPC36	WPC60	WPT68	WPHP16	WP 20 HX	WP 30 HX	WPT 30 HX	WHP20 HX
Bestelnr.	Maat	Prijs											
6014144	NA66 - 1"	27€		x									
6014145	NA66 - 1 1/2"	29€			x								
6014150	NA66 - 2"	29€				x		x	x			x	
6014152	NA89 - 3"	39€					x	x			x	x	

Vaste koppeling Storz - Slangtule				WPC 8	WPC14	WPC36	WPC60	WPT68	WPHP16	WP 20 HX	WP 30 HX	WPT 30 HX	WHP20 HX
Bestelnr.	Maat	Prijs											
6014044	NA31 - 1"	25€		x									
6014045	NA66 - 1 1/2"	25€			x								
6014042	NA66 - 2"	25€				x		x	x			x	
6014075	NA89 - 3"	25€					x	x			x	x	

Aanzuigkorven				WPC 8	WPC14	WPC36	WPC60	WPT68	WPHP16	WP 20 HX	WP 30 HX	WPT 30 HX	WHP20 HX
Bestelnr.	Maat	Prijs											
347410760	1" - korrel 3 mm	29€		x									
347410762	1 1/2" - korrel 4 mm	33€			x								
347410763	2" - korrel 4 mm	35€				x		x	x			x	
347410764	3" - korrel 8 mm	69€					x	x			x	x	

Slangklemmen 12 mm per 10 stukken				WPC 8	WPC14	WPC36	WPC60	WPT68	WPHP16	WP 20 HX	WP 30 HX	WPT 30 HX	WHP20 HX
Bestelnr.	Maat	Prijs											
6014525	1" (25 - 40 mm)	9,50€		x									
6014532	1 1/2" (32 - 50 mm)	10,50€			x								
6014540	2" (40 - 60 mm)	11,50€				x		x	x			x	
6014560	3" (60 - 80 mm)	14€					x	x			x	x	

Motorpompen powered by Honda 2

zie ons compleet assortiment en voorraadstatus op www.continacgmt.eu

WP 20 HX

POWERED by
HONDA

Zuiver water
600 l/min



Bestelnr.: 71060

- Toepassing: zuiver water (korrelgrootte 7 mm)
- Max. opvoerhoogte: 26 m
- Max. capaciteit: 600 l/min.
- Aanzuidiepte: 8 m
- Uitgang/ingang: 2"x2"
- Motor: Honda GX 120 (4 PK)
- Tankinhoud: 2 l
- Afmetingen: 475x365x410 mm
- Gewicht: 25 kg

779€
prijs excl. btw

WP 30 HX

POWERED by
HONDA

Zuiver water
1000 l/min



Bestelnr.: 71065

- Toepassing: zuiver water (korrelgrootte 7 mm)
- Max. opvoerhoogte: 26 m
- Max. capaciteit: 1000 l/min.
- Aanzuidiepte: 8 m
- Uitgang/ingang: 3"x3"
- Motor: Honda GX 160 (5,5 PK)
- Tankinhoud: 3,1 l
- Afmetingen: 515x385x455 mm
- Gewicht: 27,5 kg

819€
prijs excl. btw

WPT 30 HX

POWERED by
HONDA

Vuil water
800 l/min



Bestelnr.: 71069

- Toepassing: vuil water (korrelgrootte 30 mm)
- Max. opvoerhoogte: 26 m
- Max. capaciteit: 800 l/min.
- Aanzuidiepte: 7 m
- Uitgang/ingang: 3"x3"
- Motor: Honda GX 200 (6,5 PK)
- Tankinhoud: 3,6 l
- Afmetingen: 530x435x430 mm
- Gewicht: 36 kg

1199€
prijs excl. btw

WHP20 HX HOGE DRUK POMP

POWERED by
HONDA

Zuiver water
330 l/min



Bestelnr.: 71067

- Toepassing: zuiver water
- Max. opvoerhoogte: 55 m
- Max. capaciteit: 330 l/min.
- Aanzuidiepte: 7 m
- Uitgang/ingang: 2x1 1/2"-2"
- Motor: Honda GX 200 (6,5 PK)
- Tankinhoud: 3,1 l
- Afmetingen: 520x430x440 mm
- Gewicht: 29 kg

999€
prijs excl. btw

PRO AANZUIGSLANGEN KITS

- Professionele aanzuigslang compleet met messing aansluitingen & voetklep
- Geschikt om water uit bronnen, sloten, plassen & bassins te trekken



Bestelnr.	4 m	7 m	7 m	7 m	5 m	Prijs excl. btw
347015005	4 m	1"				145€
347015008	7 m	1"				79€
999347027	7 m	1 1/2"	Op aanvraag			
999347037	7 m	2"	Op aanvraag			
999347055	5 m	3"	Op aanvraag			

PRIMABEL WATERSLANGEN

- Deze soepele professionele PVC waterslang is voorzien van een anti-kinkstelsysteem. Dit biedt veel voordeel bij het oprollen na gebruik.
- De slang is opgebouwd uit 5 lagen. Tevens is hij cadmium- & bariumvrij en tussen temperaturen van +60°C en -15°C probleemloos te gebruiken.
- Verder is de slang UV-bestendig.



Bestelnr.	25 m	50 m	25 m	50 m	25 m	50 m	25 m	50 m	50 m	50 m	Prijs excl. btw
618309011	25 m	1/2"									45€
618309012	50 m	1/2"									85€
618309018	25 m	3/4"									65€
618309019	50 m	3/4"									125€
618309024	25 m	1"									119€
618309025	50 m	1"									235€
618309032	50 m	1 1/4"									395€

TRICOFLEX WATERSLANGEN

- Deze zeer soepele (ook bij kou) professionele PVC waterslang is voorzien van een anti-knikstelsysteem. Dit biedt veel voordeel bij het oprollen na gebruik.
- De slang is opgebouwd uit 5 lagen. Tevens is hij cadmium- & bariumvrij en tussen temperaturen van +60°C en -15°C probleemloos te gebruiken.
- Deze slang kan uitstekend worden ingezet bij tuinberegingen, besproeiingen, autowassen enz.



Bestelnr.	25 m	50 m	25 m	50 m	25 m	50 m	25 m	50 m	50 m	Prijs excl. btw
618310011	25 m	1/2"								65€
618310012	50 m	1/2"								125€
618310018	25 m	3/4"								105€
618310019	50 m	3/4"								205€
618310024	25 m	1"								159€
618310025	50 m	1"								315€
618310032	50 m	1 1/4"								539€

VOETKLEPPEN MET TERUGSLAGKLEP



Bestelnr.	1 1/2"	2"	3"	Prijs
618535438	1 1/2"			29€
618535450	2"			42,50€
618535475	3"			99€



Speroni pompen 2

zie ons compleet assortiment en voorraadstatus op www.continacgmt.eu

Fe



SDH 1000 + AGMA VLOTTER



Zuiver water

Bestelnr. : 308164203

- Voltage: 230 V
- Vermogen: 750 W
- Dompeldiepte: 20 m
- Opvoer hoogte: 15 m
- Capaciteit: 350 l/min
- Met vlotter

649€
prijs excl. btw

SMX 1104

Licht-vervuild water



Bestelnr. : 308176304

- Voltage: 230 V
- Vermogen: 1100 W
- Dompeldiepte: 10 m
- Opvoer hoogte: 45 m
- Capaciteit: 105 l/min
- Met vlotter

465€
prijs excl. btw

SXS750-DA & SXS 1500-DA

Licht-vervuild water



Bestelnr. : 308160310

- Voltage: 230 V
- Vermogen: 800 W
- Dompeldiepte: 5 m
- Opvoer hoogte: 10 m
- Capaciteit: 250 l/min
- Met vlotter

497€
prijs excl. btw

Bestelnr. : 308160314

- Voltage: 230 V
- Vermogen: 1500 W
- Dompeldiepte: 5 m
- Opvoer hoogte: 17 m
- Capaciteit: 350 l/min
- Met vlotter

591€
prijs excl. btw

SXS750-VA & SXS 1500-VA

Licht-vervuild water



Bestelnr. : 308162320

- Voltage: 230 V
- Vermogen: 900 W
- Dompeldiepte: 5 m
- Opvoer hoogte: 9 m
- Capaciteit: 250 l/min
- Met vlotter

510€
prijs excl. btw

Bestelnr. : 308162324

- Voltage: 230 V
- Vermogen: 1400 W
- Dompeldiepte: 5 m
- Opvoer hoogte: 10 m
- Capaciteit: 450 l/min
- Met vlotter

630€
prijs excl. btw

SXS 2000-TD

Licht-vervuild water



Bestelnr. : 308260302

- Voltage: 400 V
- Vermogen: 2000 W
- Dompeldiepte: 5 m
- Opvoer hoogte: 21 m
- Capaciteit: 400 l/min
- Met vlotter

621€
prijs excl. btw

SXS 2000-TV

Licht-vervuild water



Bestelnr. : 308262302

- Voltage: 400 V
- Vermogen: 1750 W
- Dompeldiepte: 5 m
- Opvoer hoogte: 12,5 m
- Capaciteit: 550 l/min

517€
prijs excl. btw

SVX 550 HL + SVX 1100 HL

Vuil water



Bestelnr. : 306162305

- Voltage: 230 V
- Vermogen: 550 W
- Dompeldiepte: 5 m
- Opvoer hoogte: 7 m
- Capaciteit: 180 l/min
- Met vlotter

179€
prijs excl. btw

Bestelnr. : 306162311

- Voltage: 230 V
- Vermogen: 1100 W
- Dompeldiepte: 5 m
- Opvoer hoogte: 10 m
- Capaciteit: 250 l/min
- Met vlotter

196€
prijs excl. btw

OMNIA 80 + OMNIA 160

Vuil water



Bestelnr. : 6010817

- Korrelgrootte: 20 mm
- Vermogen: 300 W
- Capaciteit : 70 l/min.
- Opvoerhoogte : 4 m
- Uitgang: 1 1/4"
- Met vlotter

449€
prijs excl. btw

Bestelnr. : 6010818

- Korrelgrootte: 20 mm
- Vermogen: 500 W
- Capaciteit : 150 l/min.
- Opvoerhoogte: 7 m
- Uitgang: 1 1/4"
- Met vlotter

529€
prijs excl. btw



Fe



HEAVY DUTY BOUWPOMPEN VOOR BOUW EN CIVIELE TECHNIEK

- Speciaal ontworpen voor gebruik in modderig en zanderig water
- Gemaakt van sterke en duurzame materialen
- Gemakkelijke onderhoud

De richting van de toevoertflens kan eenvoudig worden aangepast aan de gewenste richting van de waterstroom.



PROBLEEMLOZE WERKING, ZELFS BIJ LAAG WATER OF DROOGLOPEN



Luchtklep voor droogdraaien

Wanneer de PBX-pomp droogdraait (zonder water), wordt de motor gekoeld door lucht die door de waaier wordt geperst en de pomp verlaat via de luchtklep. Zo wordt oververhitting van de motor voorkomen.



Werking bij waterafvoer

Wanneer de pomp normaal werkt, wordt de luchtklep gesloten door de waterdruk in de pomp.



PONSTAR PX 55022

voor vervuild water
Bestand tegen droogdraaien



Bestelnr. (1-230 V): 330010104

- Bouwpomp met rubber waaier
- Bestand tegen droog draaien
- Geschikt voor
 - Persaansluiting 2" F
 - Capaciteit 260 l/min
 - Vermogen 620 W
 - Opvoerhoogte 10 m
 - Dompeldiepte 5 m
 - Vlotter nee



529€
prijs excl. btw

PONSTAR PBX 4

voor zandhoudend water
Bestand tegen droogdraaien



Bestelnr. (1-230 V): 330010102

- Voor verontreinigd water met vaste bestanddelen
- Mag onbepert droogdraaien
- 2 Luchtkleppen
 - Max. vloeistoftemperatuur 40 °C
 - Max. korrelgrootte 6 mm
 - Persaansluiting 2" M
 - Gewicht 15,5 kg
 - Capaciteit 310 l/min
 - Vermogen 400 W



- Opvoerhoogte 9,5 m
- Dompeldiepte 6 m
- Vlotter nee

899€
prijs excl. btw

PONSTAR PX 55022 SET



Bestelnr. (1-230 V): 3300101055

4-Delige pompset met

- PX 55022 pomp
- Plat oprolbare slang 20 m
- Storzkoppelingen 2" F
- NA.66 mm
- Transportkist 600x400x240 mm

659€
prijs excl. btw





Fe



Dompelpompen 6

zie ons compleet assortiment en voorraadstatus op www.continacgmt.eu

SPEED 30 AUT

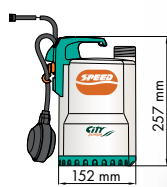

Bestelnr. (1-230 V): 6010312

- Toepassing: zuiver water
- Vermogen : 250 W S1
- Capaciteit (max.) : 160 l/min.
- Opvoerhoogte (max.) : 6 m
- Uitgang: 1"

199€
prijs excl. btw

F1/30 M AUT



RVS

Bestelnr. (1-230 V): 6010300

- Toepassing: zuiver water
- Vermogen : 250 W S1
- Capaciteit (max.) : 140 l/min.
- Opvoerhoogte (max.) : 6,5 m
- Uitgang: 1 1/4"

289€
prijs excl. btw

SPEED 70 AUT

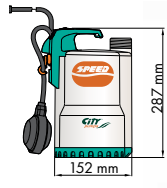

Bestelnr. (1-230 V): 6010358

- Toepassing: zuiver water
- Vermogen : 550 W S1
- Capaciteit (max.) : 260 l/min.
- Opvoerhoogte (max.) : 10 m
- Uitgang: 1 1/4"

239€
prijs excl. btw

F1/50 M VORTEX AUT

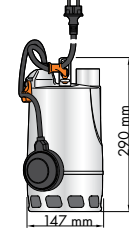

RVS

Bestelnr. (1-230 V): 6010306

- Toepassing: vuil water (korrelgrootte 20 mm)
- Vermogen : 370 W S1
- Capaciteit (max.) : 180 l/min.
- Opvoerhoogte (max.) : 6,5 m
- Uitgang: 1 1/4"

309€
prijs excl. btw

SPEED VORTEX AUT

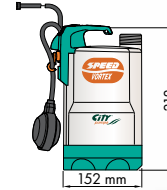

Bestelnr. (1-230 V): 6010363

- Toepassing: vuil water (korrelgrootte 20 mm)
- Vermogen : 370 W S1
- Capaciteit (max.) : 180 l/min.
- Opvoerhoogte (max.) : 6,5 m
- Uitgang: 1 1/4"

219€
prijs excl. btw

SECURITY AUT

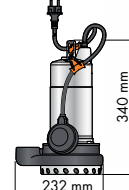

RVS

Bestelnr. (1-230 V): 6010359

- Toepassing: zanderig water (korrelgrootte 10 mm)
- Vermogen : 550 W S1
- Capaciteit (max.) : 250 l/min.
- Opvoerhoogte (max.) : 12,5 m
- Uitgang: 1 1/2"

409€
prijs excl. btw

SPEED MOP MAN • DWELPOMP

2mm

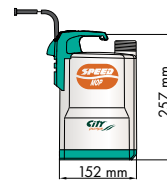

Bestelnr. (1-230 V): 6010362
(Zonder vlotter)

- Toepassing: zuiver water
- Vermogen : 250 W S1
- Capaciteit (max.) : 160 l/min.
- Opvoerhoogte (max.) : 6 m
- Uitgang: 1"

199€
prijs excl. btw

RANGER AUT

RVS

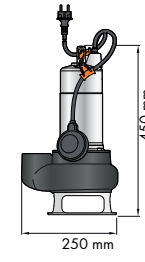

Bestelnr. (1-230 V): 6010339

- Toepassing: vuil water (korrelgrootte 35 mm)
- Vermogen : 550 W S1
- Capaciteit (max.) : 350 l/min.
- Opvoerhoogte (max.) : 8 m
- Uitgang: 1 1/2"

399€
prijs excl. btw

SPEED MOP AUT • DWELPOMP

2mm

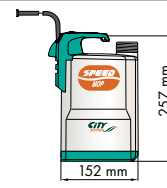

Bestelnr. (1-230 V): 6010361
(Met vlotter)

- Toepassing: zuiver water
- Vermogen : 250 W S1
- Capaciteit (max.) : 160 l/min.
- Opvoerhoogte (max.) : 6 m
- Uitgang: 1"

229€
prijs excl. btw

RANGER ST AUT

RVS

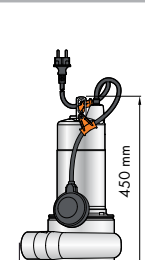

Bestelnr. (1-230 V): 6010341

- Toepassing: vuil water (korrelgrootte 35 mm)
- Vermogen : 750 W S1
- Capaciteit (max.) : 400 l/min.
- Opvoerhoogte (max.) : 10,5 m
- Uitgang: 1 1/2"

459€
prijs excl. btw

Floodkits 6

zie ons compleet assortiment en voorraadstatus op www.continacgmt.eu

FLOODKIT 1

Zanderig water
Sterke ABS koffer
Afvoerslang 25m - 1 1/2"



Bestelnr.: 6010820S

- Pomp: SECURITY AUT (6010359)
- Toepassing: zanderig water
- Vermogen: 550 W S1
- Capaciteit (max.): 250 l/min.
- Opvoerhoogte (max.): 12,5 m
- Uitgang: 1 1/2"

579€
prijs excl. btw

FLOODKIT 2

Vervuild water
Sterke ABS koffer
Afvoerslang 25m - 1 1/2"



Bestelnr.: 6010830S

- Pomp: RANGER AUT (610339)
- Toepassing: vervuild water
- Vermogen: 550 W S1
- Capaciteit (max.): 350 l/min.
- Opvoerhoogte (max.): 8 m
- Uitgang: 1 1/2"

595€
prijs excl. btw

FLOODKIT 3

Zanderig water
Sterke ABS koffer
Afvoerslang 25m - 1 1/2"



Bestelnr.: 6010840S

- Pomp: SECURITY G (6010355)
- Toepassing: zanderig water
- Vermogen: 750 W S1
- Capaciteit (max.): 325 l/min.
- Opvoerhoogte (max.): 14,5 m
- Uitgang: 1 1/2"

649€
prijs excl. btw

FLOODKIT 4

Vervuild water
Sterke ABS koffer
Afvoerslang 25m - 1 1/2"



Bestelnr.: 6010850S

- Pomp: TITAN 10 AUT (6010367)
- Toepassing: vervuild water
- Vermogen: 750 W S1
- Capaciteit (max.): 400 l/min.
- Opvoerhoogte (max.): 10 m
- Uitgang: 1 1/2"

679€
prijs excl. btw

Bouwdompelpompen in gietijzer 6

SECURITY G

Bestelnr. (1-230 V): 6010355

- Toepassing: zanderig water (korrelgrootte 10 mm)
- Vermogen: 750 W S1
- Capaciteit (max.): 325 l/min.
- Opvoerhoogte (max.): 14,5 m
- Uitgang: 1 1/2"



499€
prijs excl. btw

TITAN 10 AUT

Bestelnr. (1-230 V): 6010367

- Toepassing: vuil water (korrelgrootte 35 mm)
- Vermogen: 750 W S1
- Capaciteit (max.): 400 l/min.
- Opvoerhoogte (max.): 10 m
- Uitgang: 1 1/2"

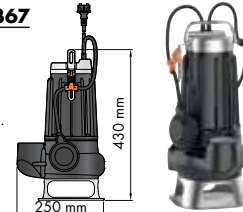

499€
prijs excl. btw

TITAN 20 AUT HEAVY DUTY

OPTIONEEL

Bestelnr.: 6010379

Voetsteun



45€
prijs excl. btw

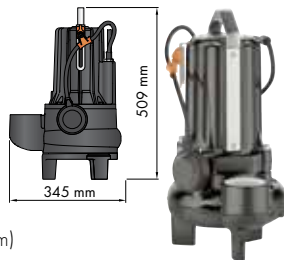

Bestelnr. (1-230V): 6010375

- Toepassing: vuil water (korrelgrootte 50 mm)
- Vermogen: 1500 W S1
- Capaciteit (max.): 700 l/min.
- Opvoerhoogte (max.): 12 m
- Uitgang: 2 1/2"

1099€
prijs excl. btw

TITAN 30 MAN HEAVY DUTY

OPTIONEEL

Bestelnr.: 6010354

Controlbox

199€
prijs excl. btw



Bestelnr.: 6010379

Voetsteun

45€
prijs excl. btw

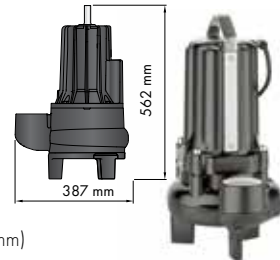

Bestelnr. (3-400V): 6010356

- Toepassing: vuil water (korrelgrootte 70 mm)
- Vermogen: 2200 W S1
- Capaciteit (max.): 1200 l/min.
- Opvoerhoogte (max.): 9,7 m
- Uitgang: 3"

1099€
prijs excl. btw

TRC AUT

Vermaalpomp "Grinder"
Heavy duty
Inclusief controlbox:
- externe startcondensator
- thermische beveiliging



Bestelnr. (1-230V): 6010366

- Deze gietijzeren vermaalpomp beschikt over een hoge opvoerhoogte en is ontworpen om fecaliën te verpompen en vloeistoffen met vaste bestanddelen te vermalen
- Voorzien van vlottersysteem voor automatische werking



- Toepassing: vervuild water (met vermaal functie)
- Vermogen: 1100 W S1
- Capaciteit (max.): 120 l/min. bij 10 m opvoerhoogte
- Capaciteit (min.): 10 l/min. bij 22 m opvoerhoogte
- Drainage niveau: 50 mm van bodem
- Min. Ø inbouwruimte: 500 mm
- Min./Max. onderdempeldiepte: 300 mm / 10 m
- Uitgang: 1 1/4" binnendraad
- Gewicht: 23,90 kg

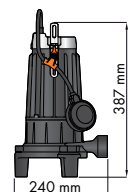

999€
prijs excl. btw



Fe



Dompelpompen 6

zie ons compleet assortiment en voorraadstatus op www.continacgmt.eu



VIP 180/7 AUT



Zuiver water
180 l/min



Bestelnr. (1-230V): 6010766

- Toepassing: zuiver water
- Vermogen: 370 W
- Capaciteit (max.): 180 l/min.
- Opvoerhoogte (max.): 7 m
- Uitgang: 1 1/4"

219€
prijs excl. btw

VIP 180/7 AUT VORTEX



Vuil water
180 l/min



Bestelnr. (1-230V): 6010768

- Toepassing: vuil water
- Vermogen: 480 W
- Capaciteit (max.): 180 l/min.
- Opvoerhoogte (max.): 6 m
- Uitgang: 1 1/4"

279€
prijs excl. btw

COMPAC 150

Dweilpomp 3mm
Met ingebouwde vlotter (Aut.)
Incl. terugslagklep



Bestelnr. (1-230 V): 6010780

- Toepassing: zuiver water
- Vermogen: 300 W
- Capaciteit (max.): 140 l/min.
- Opvoerhoogte (max.): 7 m
- Uitgang: 1 1/4"

269€
prijs excl. btw

COMPAC 200

Dweilpomp 3mm
Met ingebouwde vlotter (Aut.)
Incl. terugslagklep



Bestelnr. (1-230 V): 6010783

- Toepassing: zuiver water
- Vermogen: 650 W
- Capaciteit (max.): 190 l/min.
- Opvoerhoogte (max.): 10 m
- Uitgang: 1 1/4"

349€
prijs excl. btw

SOS FLOODKIT



Bestelnr.: 6010782
Leveromvang:

- 1 X Compac 200 pomp
- 1 X multi-adapter (3/4", 1", 1 1/4")
- 1 X hoogwaardige gewezen brandweerslang van 12,5 m
- 2 X slangtulle
- 4 X slangklemmen
- 1 X terugslagklep
- 1 X dubbelnippel
- 1 X handige multifunctionele opbergkoffer die ook gebruikt wordt als voorfilter bij het pompen
- Professionele pomp voor het plaatsen in putjes met beperkte inbouwruimte (205 mm)
- 2 standen: manueel en automatisch

479€
prijs excl. btw

SIMER 6 VLAKZUIGPOMP

Simer

Incl. terugslagklep

NEW



Bestelnr. (1-230 V): 6010004

- Toepassing: vlakzuigpomp voor zuiver water
- Vlakzuigpomp: 2 mm
- Vermogen: 240 W
- Opvoerhoogte: 6,5 m
- Capaciteit (max.): 100 l/min.
- Uitgang: 1" - 1/2" - 3/4"

249€
prijs excl. btw

SIMER 6S AUTO VLAKZUIGPOMP

Simer
AUTO

Incl. terugslagklep
Ingebouwde niveauschakelaar

NEW



Bestelnr. (1-230 V): 6010005

Uitgerust met de originele SIMER verticale niveauschakelaar die de pomp automatisch kan laten werken en dit reeds vanaf een restwaterstand van 5mm om dan dwafdroog te pompen tot 2mm restwaterstand.

- Toepassing: vlakzuigpomp voor zuiver water
- Vlakzuigpomp: 2 mm
- Vermogen: 240 W
- Opvoerhoogte: 6,5 m
- Capaciteit (max.): 100 l/min.
- Uitgang: 1" - 1/2" - 3/4"

349€
prijs excl. btw

SIMER 6(S) SOS KIT

Simer

NEW



Leveromvang:

- 1X vlakzuigpomp
- 1X 10 m Tricoflex waterslang
- 1X GEKA koppeling 1/2" slangtule
- 1X GEKA koppeling 1 1/4" M
- 1X Spanring
- 1X Handige multifunctionele opbergkoffer die ook gebruikt wordt als voorfilter bij het pompen

Bestelnr.: 6010006S

- Met manuele pomp Simer 6

299€
prijs excl. btw

Bestelnr.: 6010007S

- Pomp met ingebouwd electroden Simer 6 S

419€
prijs excl. btw

Drukdompelpompen

zie ons compleet assortiment en voorraadstatus op www.continacgmt.be

SUBTRON 1104

Multiwaaiër drukdompelpompen met automatische start/stop functie.

De pomp wordt ondergedompeld in bvb. de regenwaterput en bouwt druk op. Wanneer je de aangesloten verbruiker(kraan) dicht draait dan stopt de pomp automatisch.

- Zelfde functie als een beregeningspomp met press control maar ondergedompeld in recipiënt
- Gebruiksvriendelijk: eenvoudig te installeren en te onderhouden, met een compact ontwerp dat weinig ruimte inneemt.
- Hoge efficiëntie: de SUBTRON pomp is uitgerust met een hoogrendement motor die zorgt voor een laag energieverbruik en hoge prestaties.
- Robuuste constructie: gemaakt van hoogwaardige materialen zoals roestvrij staal biedt de pomp uitstekende weerstand tegen corrosie en slijtage.
- Betrouwbaarheid: met een IP68-beschermingsklasse en een dubbele mechanische afdichting in een oliekamer, is de pomp ontworpen voor langdurig en betrouwbaar gebruik onder zware omstandigheden.
- Geen lawaaihinder

RVS Motorhuis
Zuiver water
4 Noryl waaiers



NEW



Deze pompen zijn bijzonder geschikt voor irrigatiesystemen, drinkwatervoorziening, en in het algemeen waar een drukverhoging vereist is.

Niet geschikt voor: Het verpompen van zwaar vervuild water met bijvoorbeeld bouwpuin, water vermengd met modder of mest. Het verpompen van brandstoffen, chemicaliën etc.

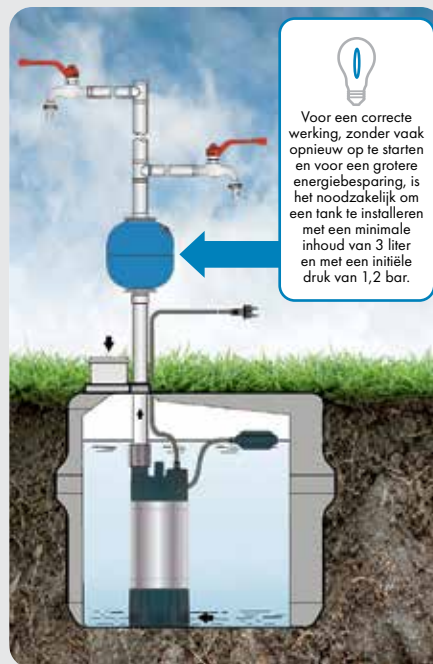

Voor een correcte werking, zonder vaak opnieuw op te starten en voor een grotere energiebesparing, is het noodzakelijk om een tank te installeren met een minimale inhoud van 3 liter en met een initiële druk van 1,2 bar.

Bestelnr (1-230 V): 308176504

- Motorvermogen: 1100 W
- Isolatieklasse: F
- Max. druk: 4,5 bar
- Capaciteit (max.): 100 l/min.
- Aanzuigdiepte: 10 m
- Opvoerhoogte max.: 45 m
- Drainage niveau: 66 mm
- Materiaal afdichting: Keramisch / Grafiet / NBR
- Ingang: 1 1/4"
- Netsnoer: Schuko 10 m H07RNF
- Beveiligingsklasse: IP68
- Max. temperatuur vloeistof: 35 °C
- Afmetingen (LxBxH): 180x200x550 mm
- Gewicht: 15,6 kg

549€
prijs excl. btw



Zelfaanzuigende dompelpompen

zie ons compleet assortiment en voorraadstatus op www.continacgmt.eu

ZELFAANZUIGENDE HYDROFOORPOMPEN MET TANK

Een dompelpomp wordt vooral gebruikt voor het leegpompen van bijvoorbeeld kelders en putten. Deze pomp werkt tot het water tot op een paar centimeter is weggepompt. Moet het water nog verder weggehaald worden, dan gebruik je een vlakzuigpomp.



KEUZEHULP

Schoon- en vuilwater

- Hoe diep komt de dompelpomp te staan?
- Hoe hoog en hoe ver moet het water weggepompt worden?
- Hoe vuil is het water wat ik weg ga pompen?
- Hoe "droog" moet de pomp de ruimte achterlaten?

TIPS

- Aanzuigslang ook te gebruiken als uitvoerslang voor de dompelpomp



Met interne vlotter

alleen voor schoonwater



Bestelnr.	302160402	302160404	304162204	304162206	304160102	304161202	304161204	304162106	304162108	304162308
Model	SDC 350 G	SDC 550 G	STS 300 HL	STS 800 HL	TSN 300/S	SVS 350/S	SVS 600/S	TF 400/S	TF 800/S	SKG 1100
Voeding	1-230V	1-230 V	1-230 V	1-230 V	1-230 V	1-230V	1-230 V	1-230 V	1-230 V	1-230 V
Capaciteit	130 l/min.	165 l/min.	140 l/min.	200 l/min.	110 l/min.	150 l/min.	200 l/min.	140 l/min.	180 l/min.	270 l/min.
Vermogen	350 W	550 W	300 W	800 W	300 W	350 W	600 W	400 W	800 W	1100 W
Restwater	15 mm	15 mm	20 mm	15 mm	20 mm	20 mm	30 mm	40 mm	50 mm	40 mm
Opvoerhoogte	5,5 m	8,5 m	7 m	9 m	7 m	6 m	8 m	6 m	9 m	8,2 m
Dompeldiepte	5 m	5 m	5 m	5 m	5 m	5 m	5 m	5 m	5 m	5 m
Aansluiting uit	1 1/2" M	1 1/4" M	1" F	1 1/4" M	1" M	1 1/4" F	2" F	1" F	1" F	1" F
Vlotter	Ja	Ja	Ja	Ja	Ja	Ja	Ja	Ja	Ja	Ja
Prijs excl. btw	129€	149€	109€	149€	139€	159€	199€	189€	219€	596€

TRICOFLEX WATERSLANGEN

- Deze zeer soepele (ook bij kou) professionele PVC waterslang is voorzien van een anti-kniksysteem. Dit biedt veel voordeel bij het oprollen na gebruik.
- De slang is opgebouwd uit 5 lagen. Tevens is hij cadmium- & bariumvrij en tussen temperaturen van +60°C en -15°C probleemloos te gebruiken.
- Deze slang kan uitstekend worden ingezet bij tuinberegingen, besproeiingen, autowassen enz.



Bestelnr.	25 m	1/2"	Prijs excl. btw
618310011	25 m	1/2"	65€
618310012	50 m	1/2"	125€
618310018	25 m	3/4"	105€
618310019	50 m	3/4"	205€
618310024	25 m	1"	159€
618310025	50 m	1"	315€
618310032	50 m	1 1/4"	539€

PRIMABEL WATERSLANGEN

- Deze soepele professionele PVC waterslang is voorzien van een anti-kniksysteem. Dit biedt veel voordeel bij het oprollen na gebruik.
- De slang is opgebouwd uit 5 lagen. Tevens is hij cadmium- & bariumvrij en tussen temperaturen van +60°C en -15°C probleemloos te gebruiken.
- Verder is de slang UV-bestendig.

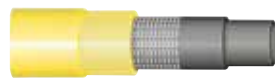

Bestelnr.	25 m	1/2"	Prijs excl. btw
618309011	25 m	1/2"	45€
618309012	50 m	1/2"	85€
618309018	25 m	3/4"	65€
618309019	50 m	3/4"	125€
618309024	25 m	1"	119€
618309025	50 m	1"	235€
618309032	50 m	1 1/4"	395€

KUNSTSTOF AANZUIGSLANGEN

- Prijsgunstige complete zuigslangset met 1" F aansluiting.
- Voetklep kan direct worden aangesloten op vrijwel alle jetpompen.

Bestelnr. : 347015003

- 4 m



25€
prijs excl. btw

PROFESSIONELE AANZUIGSLANGEN

Bestelnr. : 6011450

- Versterkte aansluiting slang incl. messing voetklep met RVS-filterkorf
- Koppeling 1"
- Lengte 7 m



75€
prijs excl. btw

Koppelingen 6

zie ons compleet assortiment en voorraadstatus op www.continacgmt.eu

VEERBELAST TERUGSLAGKLEPPEN MESSING



Bestelnr.	Aansluiting	Doorlaat	Prijs excl. btw
6013024	1"	40 l/min	19,90€
347011032	1 1/4"	60 l/min	29€
347011038	1 1/2"	80 l/min	39€

VEERBELAST VOETKLEPPEN MET TERUGSLAGKLEP, MESSING



Bestelnr.	Aansluiting	Prijs excl. btw
6013044	1"	19,50€
347010032	1 1/4"	15€
347010038	1 1/2"	22€
347010050	2"	30€

Koppelingen

GEKA-KOPPELINGEN



Binnendraad

Bestelnr.	Aansluiting	Prijs excl. btw
618515112	1/2" F	3,50€
618515119	3/4" F	3,50€
6014125	1" F	5,50€
6014132	1 1/4" F	7,50€
6014140	1 1/2" F	8,90€



Buitendraad

Bestelnr.	Aansluiting	Prijs excl. btw
618515212	1/2" M	3,50€
618515219	3/4" M	3,50€
6014225	1" M	8,50€
6014232	1 1/4" M	6,90€
6014240	1 1/2" M	7,90€



Slangtule

Bestelnr.	Aansluiting	Prijs excl. btw
618515012	12 mm	3,50€
618515019	19 mm	4€
6014025	25 mm	6,50€
6014032	32 mm	8,90€
6014040	38 mm	11,50€



Slangtule nastelbaar

Bestelnr.	Aansluiting	Prijs excl. btw
618515512	1/2"	13€
618515519	3/4"	14€
6014407	1"	22,50€
6014408	1 1/4"	39€

Bestelnr.	Aansluiting	Prijs excl. btw
618515305		3,50€
618515310		2€
618515553		17€



Straalspuiten

Bestelnr.	Aansluiting	Prijs excl. btw
618515561	1/2" 5 mm	11€
618515562	3/4" 7 mm	16€
618515563	1" 8 mm	23€

STORZ-KOPPELINGEN



Binnendraad

Bestelnr.	Aansluiting	Prijs excl. btw
6014145	1 1/2" F • 66 mm	29€
6014150	2" F • 66 mm	29€
618521666	2 1/2" F • 66 mm	26€
6014152	2 1/2" F • 89 mm	39€
618521817	3" F • 81 mm	39€



Buitendraad

Bestelnr.	Aansluiting	Prijs excl. btw
6014249	1 1/2" M • 66 mm	29€
6014250	2" M • 66 mm	35€
618522666	2 1/2" M • 66 mm	32€
6014261	2 1/2" M • 89 mm	35€
6014275	3" M • 89 mm	45€



Slangtule

Bestelnr.	Aansluiting	Prijs excl. btw
6014045	1 1/2" • 66 mm	25€
6014042	2" • 66 mm	25€
6014050	2 1/2" • 89 mm	32€
6014075	3" • 89 mm	25€



12mm Slangklemmen (per 10 stuk)

Bestelnr.	Aansluiting	Prijs excl. btw
6014525	25-40 mm	9,50€
6014532	32-50 mm	10,50€
6014540	40-60 mm	11,50€
6014560	60-80 mm	14€
6014570	70-89 mm	14,50€



Afsluitkappen

Bestelnr.	Aansluiting	Prijs excl. btw
618523660	66 mm	23€

Filters

FILTERBOKAAL



MUURBEVESTIGING PVC

Bestelnr. : 6011520



9,90€
prijs excl. btw

Bestelnr. : 6011510
Filterbokaal 1"

33€
prijs excl. btw

FILTERELEMENTEN



Bestelnr.	Aansluiting	Prijs excl. btw
6011525	Nylon filterelement (zand)-20 micron	13,50€
6011530	Katoenen filterelement (ijzer)-80 micron	7,50€
6011555	Kristalkoker (kalk)	33€
6011560	Koolstofkoker (geur)	19,50€

ZUIGSET MET VLOTTERBAL

Bestelnr. : 6011601

- Vlotterbal
- Zuigslang 2 m
- Terugslagklep 1"
- Messing slangtule 1"
- Slangklem



115€
prijs excl. btw

Zelfaanzuigende Centrifugaalpomp 6

zie ons compleet assortiment en voorraadstatus op www.confimacgmt.eu

ZELFAANZUIGENDE CENTRIFUGAAL POMPEN

Zelfaanzuigende jetpompen met gietijzeren pomphuis. Ideaal voor het overhevelen van grote hoeveelheden water of inzetbaar als beregeningspomp of irrigatiepomp.



KEUZEHULP

- Waar wil ik de pomp voor gebruiken?
- Uit welke diepte moet het water aangezogen worden?
- Hoe hoog en hoe ver moet het water gepompt worden?
- Hoeveel druk heb ik aan het einde van de lijn nodig?
- Hoeveel water heb ik aan het eind van de lijn "nodig"?

TIPS

- Gebruik een voetklep met filter om grofvuil in de pomp te voorkomen, dit kan namelijk ernstige schade aan de pomp toebrengen
- Voor elke 10 meter die je verticaal omhoog moet pompen heb je 1 bar drukverlies
- Voor elke 100 meter die je horizontaal opzij moet pompen heb je 1 bar drukverlies

Schoonwater



Bestelnr.	304110102	304110204	302110312	304110206	304140394	304140302	304140304
Model	KS 801 P	CAM 60 P	CAM 88 PA	CAM 100 PA	RSM 5 GA	SM 85/3 CR	SM 98/5 CR
Voeding	1-230V	1-230 V	1-230 V	1-230 V	1-230 V	1-230 V	1-230 V
Capaciteit	60 l/min.	60 l/min.	60 l/min.	70 l/min.	90 l/min.	90 l/min.	100 l/min.
Vermogen	800 W	800 W	1100 W	1100 W	1400 W	900 W	1300 W
Max. druk	4,0 bar	4,2 bar	4,6 bar	4,6 bar	6 bar	3,4 bar	5,8 bar
Aansluiting in	1" M	1" F	1" F	1" F	1" F	1" F	1" F
Aansluiting uit	1" M	1" F	1" F	1" F	1" F	1" F	1" F
Sproeiërs (Naan 423)	2	2-3	3-4	3-4	5	4	6
Waaiers	1	1	1	1	5	3	5
Prijs excl. btw	175€	209€	239€	269€	359€	299€	399€

EUOPRESS

Als je een Europress gebruikt, kun je water automatisch opvoeren als je de kraan opent. Zet je de kraan weer uit, dan stopt de pomp ook vanzelf. Heel handig voor als je bijvoorbeeld water uit een reservoir of put wilt gebruiken. De Europress beveiligd de pomp ook tegen droogdraaien (waar hij kapot van kan gaan).

Bestelnr.: 347018010

- Drukschakelaar inclusief stekker.
- Optioneel geschikt voor alle jetpompen.



99€
prijs excl. btw

ZELFAANZUIGENDE HYDROFOORPOMPEN MET TANK

Voorzien van membraamvat, manometer, drukschakelaar, stroomsnoer met stekker en een driewegkoppeling verder weggehaald worden, dan gebruik je een vlakzuigpomp.



Schoonwater



Bestelnr.	302150202	302150216	304150502	304150506
Model	CAM 40/22 HL	CAM 100/25 HL	CAM 85/25 X	CAM 198/25 X
Voeding	1-230V	1-230 V	1-230 V	1-230 V
Capaciteit	50 l/min.	70 l/min.	57 l/min.	86 l/min.
Vermogen	800 W	1100 W	900 W	1700 W
Max. druk	3,8 bar	4,6 bar	4,2 bar	5,6 bar
Aansluiting in	1" F	1" F	1" F	1" F
Aansluiting uit	1 1/4" F	1" F	1" F	1" F
Sproeiërs (Naan 423)	3-4	4-5	4	6-7
Prijs excl. btw	239€	299€	439€	595€

KEUZEHULP

- Hoe hoog moet het water opgevoerd worden?
- Gaat het water gebruikt worden voor drinkwater?

TIPS

- Gebruik een voetklep met filter om grofvuil in de pomp te voorkomen, dit kan namelijk ernstige schade aan de pomp toebrengen
- Voor elke 10 meter die je verticaal omhoog moet pompen heb je 1 bar drukverlies
- Voor elke 100 meter die je horizontaal opzij moet pompen heb je 1 bar drukverlies

BESPROEIINGSET 1

Bestelnr.: 999347411

- Geschikt voor een oppervlakte van max. 800 m²
- Minimaal benodigde pomp: aanzuigvolume van 40 l/min, maximale druk van 1,5 tot 4 bar, wateraansluiting van 1" F
- Geschikt voor de pompen: KS 801 P, CAM 60 P, CAM 100 PA en CAM 88 PA HL

Inhoud:

- 25 meter 3/4" persslang 1x
- Aanzuigslang 4 meter 1x
- Sproeierstatief staal knie 1x
- Sproeierstatief staal T-stuk 1x
- Messing cirkelsproeiers type 423 2x
- Verloopring messing 2x
- Messing klauwkoppeling 1" M 1x
- Messing klauwkoppeling 3/4" tule 4x
- Messing klauwkoppeling 3/4" M 3x
- Slangklem 17x25 mm 3x
- Kunststof knie 1" 1x
- Rol teflontape 1x



239€
prijs excl. btw

BESPROEIINGSET 2

Bestelnr.: 999347412

- Geschikt voor een oppervlakte van max. 1200 m²
- Minimaal benodigde pomp: aanzuigvolume van 60 l/min, maximale druk van 1,5 tot 4 bar, wateraansluiting van 1" F
- Geschikt voor de pompen: CAM 60 P, CAM 100 PA, CAM 88 PA HL, RSM 5 GA, SM 85/3 en SM 98/5

Inhoud:

- 50 meter 3/4" persslang 1x
- Prof. aanzuigslang 7 meter 1x
- Sproeierstatief staal knie 1x
- Sproeierstatief staal T-stuk 2x
- Messing cirkelsproeiers type 423 3x
- Verloopring messing 3x
- Messing klauwkoppeling 1" M 1x
- Messing klauwkoppeling 3/4" tule 6x
- Messing klauwkoppeling 3/4" M 5x
- Slangklem 17x25 mm 6x
- Kunststof knie 1" 1x
- Rol teflontape

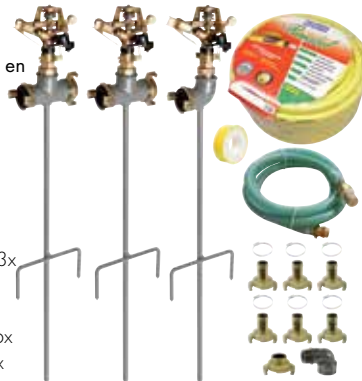

399€
prijs excl. btw

SPROEIERSTATIEVEN STAAL

Compleet met Naan 423 sectorsproeier (60 cm)

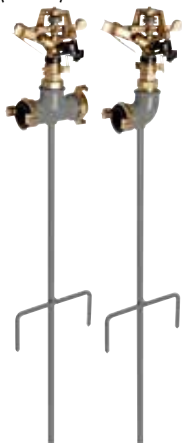

Type	T-stuk	Knie
Bestelnr.	347090021	347090022
Prijs excl. btw	55€	56€

SPROEIERSTATIEVEN GEGALVANISEERD

Drie-poot, in hoogte verstelbaar (60-105 cm) met 3/4" slangtule aansluiting

Sproeierstatief ook los verkrijgbaar



Sproeier	Naan 423	233/B (rond)	233/PC (sector)
Bestelnr.	347090030	347090031	347090033
Aansluiting	3/4" Slangtule	3/4" Slangtule	3/4" Slangtule
Prijs	69€	79€	99€

SPROEIERSLÉE HOOG MODEL

Compleet met GEKA's en sproeier Sproeierslee:

- Zware uitvoering
- Dubbel verzinkt
- D.m.v. optioneel T-stuk eenvoudig door te koppelen
- Dimensies (LxBxH) 540x400x450 mm

Sproeierslee ook los verkrijgbaar



Sproeier	geen	Jolly
Bestelnr.	347090053	347090072
Aansluiting	1" M	1" M
Prijs	85€	275€

NAAN 423



Bestelnr. : 347090101

Messing sectorsproeier 1/2" M

4 mm Nozzle:		
Bar	L/min	Bereik Ø
2	14,2	25 m
3	17,2	27 m
4	19,7	28 m

NAAN 233/B



Bestelnr. : 347090111

Messing rondsproeier 3/4" F

3,5 mm Nozzle + blind		
Bar	L/min	Bereik Ø
3,5	14,7	25 m
4	15,5	27 m
4,5	16,0	28 m
4 mm Nozzle + blind		
Bar	L/min	Bereik Ø
3,5	19,3	28 m
4	20,3	29 m
4,5	21,3	29 m
4 mm Nozzle +2,5mm		
Bar	L/min	Bereik Ø
3,5	25,3	28 m
4	27,0	29 m
4,5	28,3	29 m

NAAN 233/PC



Bestelnr. : 347090112

Messing sectorsproeier 3/4" F

4 mm Nozzle:		
Bar	L/min	Bereik Ø
3,5	14,7	25 m
4	15,5	27 m
4,5	16,0	28 m

JOLLY



Bestelnr. : 347090405

Aluminium sectorsproeier met dubbele spuitmondstuk 1 1/4" F

9 mm Nozzle:		
Bar	L/min	Bereik Ø
3	106,7	40 m
4	131,7	43 m
5	150,0	48 m
10 mm Nozzle:		
Bar	L/min	Bereik Ø
3	130,0	42 m
4	150,0	45 m
5	170,0	46 m
12 mm Nozzle:		
Bar	L/min	Bereik Ø
3	181,7	47 m
4	210,0	52 m
5	243,3	56 m



Fe



Inverter drukpomp (vario speed)

zie ons compleet assortiment en voorraadstatus op www.continacgmt.eu

DOMOTECH 1000

Automatisch drukverhogingssysteem met inverter, houdt altijd een constante druk in het systeem in overeenstemming met de watervraag. Ontworpen om te voldoen aan de irrigatiebehoeften voor huishoudelijke en civiele toepassingen. Hij is bijzonder stil en garandeert een uitstekende energie besparing.

Bestaat uit een zeer efficiënte centrifugaalpomp met meerdere waaiers, omvormer, druksensor, expansievat en terugslagklep.

- IE3 motor met hoog rendement
- Motor met variabele snelheid (VFD)
- Energiebesparing tot 56%
- Ultra stil systeem
- Gebruiksvriendelijk
- Compacte afmetingen



Bestelnr (1-230 V): 308130100

- Max. temperatuur vloeistof:
 - huishoudelijk gebruik: 35°C (EN 60335-2-41)
 - overige gebruiken: 45°C
- Max. temperatuur omgeving:
 - huishoudelijk gebruik: 40°C (EN 60335-2-41)
 - overige gebruiken: 55°C
- Nominale vermogen: 0,75 kW
- Max. Capaciteit: 90 l/min.
- Anzuigdiepte: 8 m
- Opvoerhoogte: 50 m
- Afmetingen (LxBxH): 420x275x335 mm
- Gewicht: 15 kg

875€
prijs excl. btw

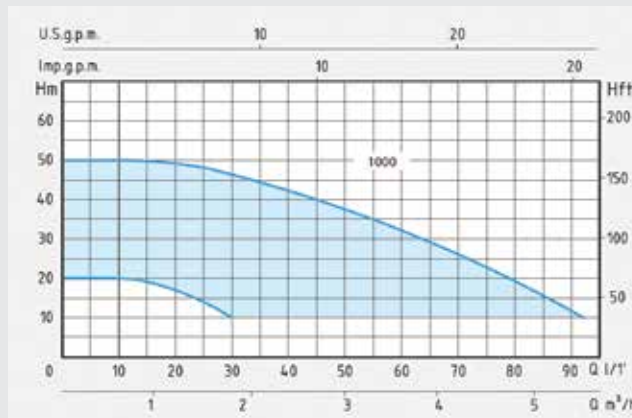

Met digitale bedieningspaneel



Mogelijkheid om 2 toestellen parallel te monteren

Centrifugaal pompen 6

CAM 100/N



Bestelnr. (1-230V): 308110209

- Vermogen: 1100 W
- Anzuidiepte : 8 m
- Opvoerhoogte : 46 m
- Capaciteit : 66 l/min.
- Anzuigzijde/ drukzijde: 1" F x 1" F

199€
prijs excl. btw

CAM 80

RVS



Bestelnr. (1-230V): 308110302

- Vermogen: 800 W
- Opvoerhoogte : 38 m
- Anzuidiepte : 8 m
- Capaciteit : 55 l/min.
- Anzuigzijde/ drukzijde: 1" F x 1" F

196€
prijs excl. btw

CAM 200

5 waaiers



Bestelnr. (1-230V): 30811204

- Vermogen: 2500 W
- Opvoerhoogte : 60 m
- Anzuidiepte : 8 m
- Capaciteit : 113 l/min.
- Anzuigzijde/ drukzijde: 1½" F x 1" F

499€
prijs excl. btw

Centrifugaal pompen 6

zie ons compleet assortiment en voorraadstatus op www.continacgmt.eu



CAM 100 PRESS CONTROL

Met droogloopbeveiliging



Bestelnr. (1-230V): 6010866

- Vermogen: 750 W
- Aanzuidiepte: 7 m
- Opvoerhoogte: 46 m
- Capaciteit: 60 l/min.
- Aanzuigzijde/drukszijde: 1"x1"

275€
prijs excl. btw

CAM 88 PRESS CONTROL

RVS
Met droogloopbeveiliging



Bestelnr. (1-230V): 6010864

- Vermogen: 750 W
- Aanzuidiepte: 7 m
- Opvoerhoogte: 46 m
- Capaciteit: 50 l/min.
- Aanzuigzijde/drukszijde: 1"x1"

349€
prijs excl. btw

RSM 5 PRESS CONTROL

RVS
5 waaiers
Met droogloopbeveiliging



Plaats een voorfilter

Bestelnr. (1-230V): 6010874

- Vermogen: 1100 W
- Aanzuidiepte: 7 m
- Opvoerhoogte: 60 m
- Capaciteit: 90 l/min.
- Aanzuigzijde/drukszijde: 1"x1"

399€
prijs excl. btw

CAM 98 & CAM 198



Bestelnr. (1-230V): 308110310

- Vermogen: 1300 W
- Aanzuidiepte: 8 m
- Opvoerhoogte: 47 m
- Capaciteit: 83 l/min.
- Aanzuigzijde/drukszijde: 1" F x 1" F

319€
prijs excl. btw

Bestelnr. (1-230V): 308110312

- Vermogen: 1700 W
- Aanzuidiepte: 7 m
- Opvoerhoogte: 56 m
- Capaciteit: 87 l/min.
- Aanzuigzijde/drukszijde: 1 1/4" F x 1" F

399€
prijs excl. btw

CM 32, CM 35 & CM 45



Bestelnr. (1-230V): 308130208

- Vermogen: 1100 W
- Aanzuidiepte: 7 m
- Opvoerhoogte: 36 m
- Capaciteit: 150 l/min.
- Aanzuigzijde/drukszijde: 1" F x 1 1/4" F

406€
prijs excl. btw

Bestelnr. (1-230V): 308130210

- Vermogen: 1500 W
- Aanzuidiepte: 7 m
- Opvoerhoogte: 43 m
- Capaciteit: 170 l/min.
- Aanzuigzijde/drukszijde: 1" F x 1 1/4" F

285€
prijs excl. btw

Bestelnr. (1-230V): 308130206

- Vermogen: 750 W
- Aanzuidiepte: 7 m
- Opvoerhoogte: 29 m
- Capaciteit: 135 l/min.
- Aanzuigzijde/drukszijde: 1" F x 1" F

211€
prijs excl. btw

CAM 100/25 HL/TL



Bestelnr. (1-230V): 306150217

- Vermogen: 1100 W
- Max druk: 4,5 bar
- Opvoerhoogte: 45 m
- Capaciteit: 70 l/min.
- Aanzuigzijde/drukszijde: 1" F x 1" F

299€
prijs excl. btw

CAM 98N/25



Bestelnr. (1-230V): 308150224

- Vermogen: 1300 W
- Max druk: 4,4 bar
- Opvoerhoogte: 44 m
- Capaciteit: 83 l/min.
- Aanzuigzijde/drukszijde: 1" F x 1" F

416€
prijs excl. btw

CAM 152/60



Bestelnr. (1-230V): 308150232

- Vermogen: 1500 W
- Max druk: 4,5 bar
- Opvoerhoogte: 45 m
- Capaciteit: 154 l/min.
- Aanzuigzijde/drukszijde: 1" F x 1 1/4" F

592€
prijs excl. btw

SCMX6

Bestelnr. (1-230V): 6010330

Systeem bestaande uit:

- Een meertraps centrifugaalpomp voor directe plaatsing in de watertank
- Een zuigleiding, een vlotterfilter
- 20 M nylon ophangkabel

Gebruiksklaar voor regenwatertoepassingen.

- Motorvermogen: 1600 W
- Stroomopname: 7,5 Amp
- Capaciteit (max.): 140 l/min.
- Toerental onbelast: 2850 t/min.
- Max. druk: 4,5 bar
- Toepassing: zuiver water
- Opvoerhoogte (max.): 65 m
- Netsnoer: 20 m
- Beveiligingsklasse: IP68
- Temperatuur vloeistof: 40 °C

929€
prijs excl. btw





Fe



Centrifugaal pompen 6

zie ons compleet assortiment en voorraadstatus op www.continacgmt.eu

MEERWAAIERIGE ZELFAANZUIGENDE CENTRIFUGAALPOMP



SM 85/3

Bestelnr. (1-230 V): 308140300

- Capaciteit : 80 l/min
- Aanzuigdiepte: 8 m
- Opvoerhoogte: 34 m
- Vermogen : 900 W
- Max. druk : 3,4 bar
- Aansl. in : 1" F
- Aansl. uit : 1" F
- Waaiers : 3x noryl

279€
prijs excl. btw

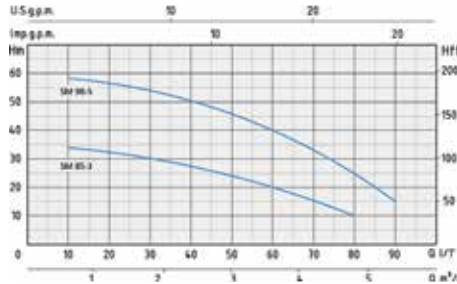

SM 98/5

Bestelnr. (1-230 V): 308140301

- Capaciteit : 90 l/min
- Aanzuigdiepte: 8 m
- Opvoerhoogte: 58 m
- Vermogen : 1300 W
- Max. druk : 5,8 bar
- Aansl. in : 1" F
- Aansl. uit : 1" F
- Waaiers : 5x noryl

389€
prijs excl. btw

ZELFAANZUIGENDE CENTRIFUGAALPOMP



CAM 152

Bestelnr. (1-230 V): 308110214

- Capaciteit : 154 l/min
- Aanzuigdiepte: 8 m
- Opvoerhoogte: 45 m
- Vermogen : 1500 W
- Max. druk : 4,5 bar
- Aansl. in : 1 1/4" F
- Aansl. uit : 1" F
- Waaiers : RVS

359€
prijs excl. btw

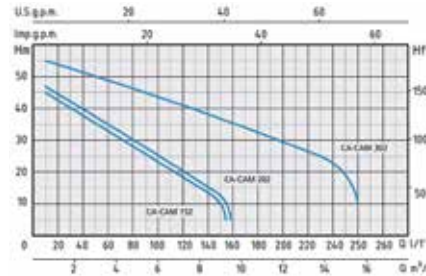

CAM 202

Bestelnr. (1-230 V): 308110216

- Capaciteit : 160 l/min
- Aanzuigdiepte: 8 m
- Opvoerhoogte: 47 m
- Vermogen : 2000 W
- Max. druk : 4,7 bar
- Aansl. in : 1 1/4" F
- Aansl. uit : 1" F
- Waaiers : RVS

379€
prijs excl. btw

CAM 302

Bestelnr. (1-230 V): 308110218

- Capaciteit : 240 l/min
- Aanzuigdiepte: 8 m
- Opvoerhoogte: 55 m
- Vermogen : 2800 W
- Max. druk : 5,5 bar
- Aansl. in : 1 1/2" F
- Aansl. uit : 1 1/4" F
- Waaiers : RVS

599€
prijs excl. btw

MEERWAAIERIGE ZELFAANZUIGENDE CENTRIFUGAALPOMP

Plaats een voorfilter



RSM 40

Bestelnr. (1-230 V): 308140314

- Capaciteit : 170 l/min
- Aanzuigdiepte: 7 m
- Opvoerhoogte: 49 m
- Vermogen : 2,0 kW
- Max. druk : 4,9 bar
- Aansl. in : 1 1/4" F
- Aansl. uit : 1" F
- Waaiers : 4x noryl

583€
prijs excl. btw

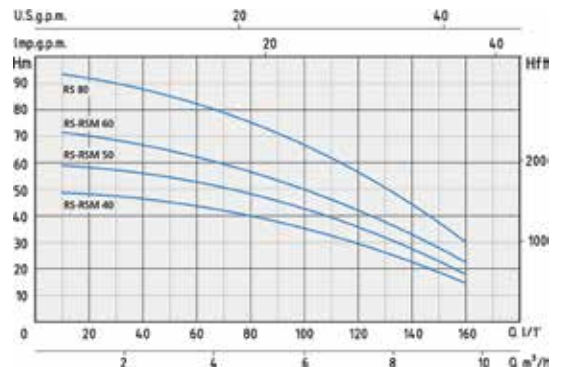

RSM 50

Bestelnr. (1-230 V): 308140316

- Capaciteit : 180 l/min
- Aanzuigdiepte: 7 m
- Opvoerhoogte: 59 m
- Vermogen : 2,2 kW
- Max. druk : 5,9 bar
- Aansl. in : 1 1/4" F
- Aansl. uit : 1" F
- Waaiers : 5x noryl

635€
prijs excl. btw

RSM 60

Bestelnr. (1-230 V): 308140318

- Capaciteit : 190 l/min
- Aanzuigdiepte: 7 m
- Opvoerhoogte: 71 m
- Vermogen : 2,7 kW
- Max. druk : 7,1 bar
- Aansl. in : 1 1/4" F
- Aansl. uit : 1" F
- Waaiers : 6x noryl

649€
prijs excl. btw

Centrifugaal pompen/Bronpompen 6

zie ons compleet assortiment en voorraadstatus op www.continacgmt.eu

CENTRIFUGAAL MEERWAAIERIGE POMPEN



CENTRIFUGAAL POMPEN IN MONOBLOK



CENTRIFUGAAL POMPEN INDUSTRIE & IRRIGATIE POMPEN



BRONPOMPEN



VERTICALE CENTRIFUGALE MEERWAAIERIGE POMPEN



CENTRIFUGAAL POMPEN LANDBOUW- EN VOEDINGSSECTOR



BESPROEINGSSYSTEEM

Bestelnr. : 347090022
Compleet sproeierstaaf met knie & Naan 423 sproeier

56€
prijs excl. btw

Bestelnr. : 6014525

Slangklem

950€
prijs excl. btw

Bestelnr. : 347015008

PVC waterslang

79€
prijs excl. btw

Bestelnr. : 6014525

Slangklem

950€
prijs excl. btw

Bestelnr. : 618515019

Slangtule

4€
prijs excl. btw

Bestelnr. : 347015008

PVC waterslang

79€
prijs excl. btw

Bestelnr. : 618515019

Slangtule

4€
prijs excl. btw

Bestelnr. : 618515225

Buitendraad

430€
prijs excl. btw

water

Bestelnr. : 308140301

SM 98/5 pomp

389€
prijs excl. btw



Ghibli tapijtreinigers

zie ons compleet assortiment en voorraadstatus op www.continacgmt.eu

POWER EXTRA 7 P

- Compact model voor het reinigen van elke vorm van textiel zoals : tapijten, autozetels etc.
- Met robuuste circulatiepomp (28 Watt, 0,95 l/min, 4 bar)
- Uitgerust met een Chemicaliën tank-oplossing tank van 7L en 11L vuilwater opvangtank
- Afzonderlijke schakelaar voor pomp
- Te gebruiken als droogzuiger mits aanschaf van een katoen filterelement ter protectie van de motor
- Inclusief professioneel accessoireset



Bestelnr. : 6020005

Bekledingsreiniger

- Vermogen: 1250 Watt
- Luchtverplaatsing: 55 l/sec
- Zuigkracht: 235 mBar
- Ketel: Kunststof 11 liter
- Aantal motoren: 1
- Accessoires Ø: 36 mm

499€
prijs excl. btw

POWER EXTRA 11 I

- Tapijtreiniger geschikt voor het reinigen van tapijten, autozetels,...
- Met robuuste circulatiepomp (48 Watt, 1,1 l/min, 7 bar)
- Uitgerust met een Chemicaliën tank-oplossing tank van 11L en 12L vuilwater opvangtank
- Vuilwatertank kan eenvoudig geledigd worden door de zeer handige wateraflaatkit of de opvangtank kan afzonderlijk weggenomen worden
- Afzonderlijke schakelaar voor pomp
- Ideaal voor de automobiel sector (carwash)
- Standaard voorzien van een nylonfilter (waterzuigen)
- Inclusief professioneel accessoireset



Bestelnr. : 6020011

Bekledingsreiniger

- Vermogen: 1250 Watt
- Luchtverplaatsing: 71 l/sec
- Zuigkracht: 235 mBar
- Ketel: Inox 12 liter
- Aantal motoren: 1
- Accessoires Ø: 40 mm

869€
prijs excl. btw

Ghibli stofzuigers

D 12

Bestelnr. : 6020017

Stofzuiger

- Vermogen: 1100 Watt
- Luchtverplaatsing: 57 l/sec
- Zuigkracht: 250 mBar
- Ketel: Kunststof 12 liter
- Aantal motoren: 1
- Accessoires Ø: 32 mm



299€
prijs excl. btw

ghibli & wirbel



Ghibli & Wirbel is in de loop van het laatste decenium geëvolueerd van specialist in stof- en waterzuigers naar een specialist in vloerreinigen. Kijk op onze website of scan de QR-code om het complete gamma te raadplegen.



Ghibli Stof- & waterzuigers

zie ons compleet assortiment en voorraadstatus op www.continacgmt.eu



- Voorzien van de nieuwste generatie filtering (UFS - Ultra Filtering System)
- Extra polyester patroonfilter voor de aanzuigmotor
- Nieuwste generatie "High efficiency" motoren
- Deze stof- en waterzuigers worden gekenmerkt door een laag geluidsniveau en toch een zéér hoge zuigkracht
- Standaard voorzien van een vlottersysteem waardoor dit apparaat ook als waterzuiger
- Kan ingezet worden, met extra nylonfilter, bescherming motor bij
- Waterzuigen (schuim, haar, kleine deeltjes,...)
- Inclusief professioneel accessoireset

POWER WD 22 P UFS



Bestelnr. : 6020050

Stof- & waterzuiger

- Vermogen: 1250 Watt
- Luchtverplaatsing: 71 l/sec
- Zuigkracht: 235 mBar
- Ketel: Kunststof 22 liter
- Aantal motoren: 1
- Accessoires Ø: 36 mm

339€
prijs excl. btw

POWER WD 36 P UFS



Bestelnr. : 6020024

Stof- & waterzuiger

- Vermogen: 1250 Watt
- Luchtverplaatsing: 71 l/sec
- Zuigkracht: 235 mBar
- Ketel: Kunststof 36 liter
- Aantal motoren: 1
- Accessoires Ø: 40 mm

379€
prijs excl. btw

POWER WD 50 PD UFS



Bestelnr. : 6020044

Stof- & waterzuiger

- Vermogen: 1450 Watt
- Luchtverplaatsing: 74 l/sec
- Zuigkracht: 260 mBar
- Ketel: Kunststof 50 liter
- Aantal motoren: 1
- Accessoires Ø: 40 mm

479€
prijs excl. btw

POWER WD 80, 2 P UFS



Bestelnr. : 6020048

Stof- & waterzuiger

- Vermogen: 2500 Watt
- Luchtverplaatsing: 142 l/sec
- Zuigkracht: 225 mBar
- Ketel: Kunststof 80 liter
- Aantal motoren: 2
- Accessoires Ø: 40 mm

649€
prijs excl. btw

POWER WD 90, 2 PD UFS



Schockproof

Bestelnr. : 6020052

Stof- & waterzuiger

- Vermogen: 2500 Watt
- Luchtverplaatsing: 142 l/sec
- Zuigkracht: 225 mBar
- Ketel: Kunststof 90 liter
- Aantal motoren: 2
- Accessoires Ø: 40 mm

749€
prijs excl. btw



Ghibli Stof- & waterzuigers

zie ons compleet assortiment en voorraadstatus op www.contimacgmt.eu

ASL 10 I



Bestelnr. : 6020025

Stof- & waterzuiger

- Vermogen: 1150 Watt
- Luchtverplaatsing: 53 l/sec
- Zuigkracht: 190 mBar
- Ketel: Inox 22 liter
- Aantal motoren: 1
- Accessoires Ø: 36 mm

299€
prijs excl. btw

AS 27 P & AS 27 IK



Bestelnr. : 6020062

Stof- & waterzuiger

- Vermogen: 1150 Watt
- Luchtverplaatsing: 53 l/sec
- Zuigkracht: 190 mBar
- Ketel: 36 liter
- Aantal motoren: 1
- Accessoires Ø: 40 mm

335€
prijs excl. btw



Bestelnr. : 6020010

Stof- & waterzuiger

- Vermogen: 1150 Watt
- Luchtverplaatsing: 53 l/sec
- Zuigkracht: 190 mBar
- Ketel: Inox 36 liter
- Aantal motoren: 1
- Accessoires Ø: 40 mm

345€
prijs excl. btw

AS 400 P & AS 400 IK

Deze professionele stof- en waterzuiger met robuust accessoires en RVS ketel heeft reeds jarenlang zijn topkwaliteit bewezen en is geschikt voor het reinigen van middelgrote oppervlakten.

- De dubbel geïsoleerde tweetraps vacuüm motoren zorgen voor een geluidsarme werking
- De stof- en waterzuigers worden standaard geleverd met een katoenfilter, alsook een vlottersysteem die het aanzuigen van water mogelijk maakt en een elektrisch snoer van 10m
- Voorzien van een handige duwbeugel
- AS 400 IK: antistatisch voorbereid
- Inclusief professioneel accessoireset



Bestelnr. : 6020064

Stof- & waterzuiger

- Vermogen: 1350 Watt
- Luchtverplaatsing: 58 l/sec
- Zuigkracht: 210 mBar
- Ketel: Kunststof 50 liter
- Aantal motoren: 1
- Accessoires Ø: 40 mm

399€
prijs excl. btw



Bestelnr. : 6020077

Stof- & waterzuiger

- Vermogen: 1350 Watt
- Luchtverplaatsing: 58 l/sec
- Zuigkracht: 210 mBar
- Ketel: Inox 50 liter
- Aantal motoren: 1
- Accessoires Ø: 40 mm

429€
prijs excl. btw

AS 59 P & AS 59 IK

Deze industriële stof- en waterzuiger is uiterst geschikt voor het reinigen van grotere oppervlakten gezien de grote tank- en motorcapaciteit.

- De dubbel geïsoleerde tweetraps vacuüm motoren zorgen voor een geluidsarme werking
- De stof- en waterzuiger wordt standaard geleverd met een katoenfilter, alsook
- Een vlottersysteem die het aanzuigen van water mogelijk maakt en een elektrisch snoer van 10m
- Deze beschikt over twee krachtige vacuüm motoren van elk 1150 W
- Antistatisch voorbereid
- Inclusief professioneel accessoireset



Bestelnr. : 6020066

Stof- & waterzuiger

- Vermogen: 2300 Watt
- Luchtverplaatsing: 100 l/sec
- Zuigkracht: 190 mBar
- Ketel: Kunststof 80 liter
- Aantal motoren: 2
- Accessoires Ø: 40 mm

559€
prijs excl. btw



Bestelnr. : 6020020

Stof- & waterzuiger

- Vermogen: 2300 Watt
- Luchtverplaatsing: 100 l/sec
- Zuigkracht: 190 mBar
- Ketel: Inox 80 liter
- Aantal motoren: 2
- Accessoires Ø: 40 mm

599€
prijs excl. btw

Ghibli Stof- & waterzuigers

zie ons compleet assortiment en voorraadstatus op www.continacgmt.eu

AS 60 P & AS 60 IK

- Deze industriële stof- en waterzuiger is uiterst geschikt voor het reinigen van grotere oppervlakten gezien de grote tank-en motorcapaciteit
- De dubbel geïsoleerde tweetraps vacuüm motoren zorgen voor een geluidsarme werking
- De stof- en waterzuiger wordt standaard geleverd met een katoenfilter en vlottersysteem welke het aanzuigen van water mogelijk maakt, elektrisch snoer 10m
- Deze beschikt over drie krachtige vacuüm motoren van elk 1150 W
- Deze machine is uiterst geschikt wanneer men grote hoeveelheden vloeistoffen dient op te zuigen
- De rubbers van de standaard wateraftrekker kunnen vervangen worden door borstelstrips
- Antistatisch voorbereid
- Inclusief professioneel accessoireset



Bestelnr. : 6020068
Stof- & waterzuiger

- Vermogen: 3450 Watt
- Luchtverplaatsing: 150 l/sec
- Zuigkracht: 205 mBar
- Ketel: Kunststof 80 liter
- Aantal motoren: 3
- Accessoires Ø: 40 mm

699€
prijs excl. btw



Bestelnr. : 6020030
Stof- & waterzuiger

- Vermogen: 3450 Watt
- Luchtverplaatsing: 150 l/sec
- Zuigkracht: 205 mBar
- Ketel: Inox 80 liter
- Aantal motoren: 3
- Accessoires Ø: 50 mm

799€
prijs excl. btw

AS 60 PD SP

Schockproof
Wateraflaatkit



Bestelnr. : 6020039
Stof- & waterzuiger

- Vermogen: 3450 Watt
- Luchtverplaatsing: 150 l/sec
- Zuigkracht: 205 mBar
- Ketel: Kunststof 90 liter
- Aantal motoren: 3
- Accessoires Ø: 40 mm

799€
prijs excl. btw

INPUMP 90,2 SP CF

- Professionele waterzuiger met ingebouwde pomp om grotere hoeveelheden water direct te verpompen naar een hoger gelegen punt
- Voorzien van een ultra schokbestendige opvangketel (SHOCK PROOF SP) met een wateraflaatkit en robuust wielensetel
- Nieuwste generatie "High efficiency" motoren
- Deze stof- en waterzuigers worden gekenmerkt door een laag geluidsniveau en toch een zéér hoge zuigkracht
- Opbergmogelijkheden voor accessoires en elektrisch snoer (10m)
- Slagvaste kunststof ABS ketel, dus roestvrij en resistent tegen alle stoffen, logen en vetten
- Inclusief professioneel accessoireset

Schockproof
Wateraflaatkit



Bestelnr. : 6020040
Waterzuiger met ingebouwde pomp

- Vermogen: 2300 Watt
- Luchtverplaatsing: 100 l/sec
- Zuigkracht: 190 mBar
- Ketel: Kunststof 90 liter
- Aantal motoren: 2
- Accessoires Ø: 40 mm

1699€
prijs excl. btw

POMP
Opbrengst pomp:
220 l/min.
Vermogen: 450 W
Opvoerhoogte: max.
8 m (20 l/min.)



AS 600 IK CBM

Bestelnr. : 6020031
Stof- & waterzuiger

- Vermogen: 3450 Watt
- Luchtverplaatsing: 150 l/sec
- Zuigkracht: 205 mBar
- Ketel: Inox 80 liter
- Aantal motoren: 3
- Accessoires Ø: 50 mm

899€
prijs excl. btw



Ghibli professionele stofzuigers met manuele filterreiniging

zie ons compleet assortiment en voorraadstatus op www.continacgmt.eu

POWER TOOL PRO FD-SERIE



- Deze professionele stofzuiger is voorzien van een synchronisatiesysteem dat automatisch het starten en stoppen van de stofzuiger regelt bij gebruik van elektrische (max. 2000W).
- Geleverd met het FD (Fine Dust) filtersysteem: filtering in drie fasen (fijnstoffilterzak, katoenfilter en filterpatroon in teflon PTFE, M-filterklasse) die de beste filtergarantie en een hogere motorbescherming bieden
- De elektrische uitschakelvertraging garandeert de volledige en zekere lediging van de aanzuigslang
- Deze stofzuigers worden gekenmerkt door een laag geluidsniveau en toch een zéér hoge zuigkracht
- Nieuwste generatie "High efficiency" motoren



- Uitgerust met het "SHOCKING VALVE system": het halfautomatische filterreinigingssysteem dat zorgt voor een extreem lange levensduur van de filter en stopt verstopping, verzadiging en vermindering van de filtercapaciteit
- Opbergmogelijkheden voor accessoires en elektrisch snoer (10m)
- Slagvaste kunststof ABS ketel, dus roestvrij en resistent tegen alle stoffen, logen en vetten
- Inclusief professioneel accessoireset



Power Tool Pro FD Combi:

- De Combi uitvoering is ook voorzien van een aansluiting die het mogelijk maakt om de stofzuiger automatisch te laten werken voor pneumatische machines

ghibli & wirbel

POWER TOOL PRO FD 22 P EL



Bestelnr. : 6020054
Industriële stof- & waterzuiger

- Vermogen: 1250 Watt
- Luchtverplaatsing: 71 l/sec
- Zuigkracht: 235 mBar
- Ketel: Kunststof 22 liter
- Aantal motoren: 1
- Accessoires Ø: 36 mm

499€
prijs excl. btw

POWER TOOL PRO FD 36 P EL



Bestelnr. : 6020076
Industriële stof- & waterzuiger

- Vermogen: 1250 Watt
- Luchtverplaatsing: 71 l/sec
- Zuigkracht: 235 mBar
- Ketel: Kunststof 36 liter
- Aantal motoren: 1
- Accessoires Ø: 40 mm

549€
prijs excl. btw

POWER TOOL PRO FD 50 P EL



Bestelnr. : 6020058
Industriële stof- & waterzuiger

- Vermogen: 1450 Watt
- Luchtverplaatsing: 74 l/sec
- Zuigkracht: 260 mBar
- Ketel: Kunststof 50 liter
- Aantal motoren: 1
- Accessoires Ø: 40 mm

599€
prijs excl. btw

POWER TOOL PRO FD 36 P COMBI



Bestelnr. : 6020070
Industriële stof- & waterzuiger

- Vermogen: 1250 Watt
- Luchtverplaatsing: 71 l/sec
- Zuigkracht: 235 mBar
- Ketel: Kunststof 36 liter
- Aantal motoren: 1
- Accessoires Ø: 40 mm

649€
prijs excl. btw

POWER TOOL PRO FD 50 P COMBI



Bestelnr. : 6020072
Industriële stof- & waterzuiger

- Vermogen: 1450 Watt
- Luchtverplaatsing: 74 l/sec
- Zuigkracht: 260 mBar
- Ketel: Kunststof 50 liter
- Aantal motoren: 1
- Accessoires Ø: 40 mm

699€
prijs excl. btw

BOUWSTOFZUIGERS MET CONTINU ZUIGKRACHT

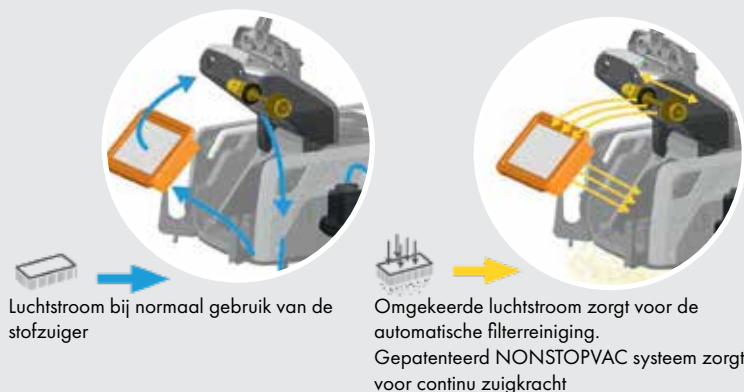

Luchtstroom bij normaal gebruik van de stofzuiger

Omgekeerde luchtstroom zorgt voor de automatische filterreiniging. Gepatenteerd NONSTOPVAC systeem zorgt voor continu zuigkracht

- Deze professionele bouwstofzuiger is voorzien van een synchronisatiesysteem dat automatisch het starten en stoppen van de stofzuiger regelt bij gebruik van elektrische (max. 2000W).
- De elektrische uitschakelvertraging garandeert de volledige en zekere lediging van de aanzuigslang
- Deze stofzuigers worden gekenmerkt door een laag geluidsniveau en toch een zéér hoge zuigkracht
- Nieuwste generatie "High efficiency" motoren
- Opbergmogelijkheden voor accessoires en elektrisch snoer (10m)
- Slagvaste kunststof ABS ketel, dus roestvrij en resistent tegen alle stoffen, logen en vetten
- Inclusief professioneel accessoireset

WDA 40 L AS



Anti-statisch



Bestelnr. : 13201710001

Industriële stofzuiger voor fijnstof met stofklasse "Licht"

- Vermogen: 1350 Watt
- Luchtverplaatsing: 76 l/sec
- Zuigkracht: 250 mBar
- AGW: >1 mg/m³
- Max. deeltjes penetratiegraad <1%
- Ketel: Kunststof 41 liter
- Aantal motoren: 3
- Accessoires Ø: 33 mm

799€
prijs excl. btw

WDA 40 M AS



Anti-statisch



Bestelnr. : 13311710001

Industriële stofzuiger voor fijnstof met stofklasse "Midden"

- Vermogen: 1350 Watt
- Luchtverplaatsing: 76 l/sec
- Zuigkracht: 250 mBar
- AGW: ≥0,1 mg/m³
- Max. deeltjes penetratiegraad: <0,1%
- Ketel: Kunststof 41 liter
- Aantal motoren: 3
- Accessoires Ø: 33 mm

879€
prijs excl. btw

WDA 40 H AS



Anti-statisch



Bestelnr. : 13411710001

Industriële stofzuiger voor fijnstof met stofklasse "Hoog"

- Vermogen: 1350 Watt
- Luchtverplaatsing: 76 l/sec
- Zuigkracht: 250 mBar
- AGW: Alle waarden
Alle kankerwekkende stof
Stof besmet met ziekteverwekkers
- Max. deeltjes penetratiegraad: <0,005%
- Ketel: Kunststof 41 liter
- Aantal motoren: 3
- Accessoires Ø: 33 mm

1399€
prijs excl. btw



Ghibli eenschijfmachines

zie ons compleet assortiment en voorraadstatus op www.contimacgmt.eu

SB 143 L 10-13



Planetaire overbrenging



Bevestiging padhouders



Robuust scharnierpunt



- De SB 143 L 10 is een laagtoerige eenschijfsmachine dat ontwikkeld is voor onderhoud, schrob- en boenwerkzaamheden
- De SB 143 L 13 is een laagtoerige eenschijfsmachine met een zwaardere 1300W motor voor het intensievere werk
- Het ergonomische handvat maakt het werken comfortabel
- Grote transportwielen: vergemakkelijkt het transport over drempels en op trappen
- Toepassingen: schoonmaakbedrijven, kantoorgebouwen, onderwijsinstellingen, gezondheidszorg, horeca, recreatie en retail
- Stofvrij schuren kan d.m.v. de optionele afzuigenheid
- Exclusief borstel

Model	SB 143 L 10	SB 143 L 13
Bestelnr.	00-183 EL-GH	00185 EL-GH
Vermogen	1000 W	1300 W
Werkbreedte	430 mm	430 mm
Omwentelingen	154 tpm	154 tpm
Vloerdruk	40,3 g/cm ²	40,8 g/cm ²
Geluidsniveau	54 dB(A)	54 dB(A)
Netsnoer	12 m	12 m
Afmetingen	1200x542x430 mm	1200x542x430 mm
Gewicht	41 kg	41,5 kg
Prijs excl. btw	1190€	1299€

Ghibli schrobmachines

ROLLY - KABEL & ACCU



Dubbele afzuiging



Makkelijk transporteerbaar



Makkelijk manoeuvreerbaar



Afneembare tanks



- Ideaal voor het reinigen van ruimtes tot ± 835 m²/u
- Schrobmachine ideaal voor het reinigen van o.a. kleine ruimtes, winkels, steentapijt...
- Kan zowel schrobben als drogen
- De ingebouwde vlotter voorkomt het overlopen van de tank
- Door zijn verstelbare duwhendel kan u ook moeilijk bereikbare plaatsen reinigen
- Inclusief borstel
- ROLLY NRG 7½ M 33 BC : Werktijd accu: ± 1u (10Ah) / ± 2u (20Ah) - Lithium accu's meer dan 1000 maal oplaadbaar

Model	ROLLY NRG 7½ E 33	ROLLY NRG 7½ M 33 BC
Bestelnr.	10.6075.00	13.5075.00
Aandrijving	manueel door borstel (4 km/u)	manueel door borstel (4 km/u)
Reinigingsbreedte	1x 330 mm	1x 330 mm
Werkbreedte	420 mm	420 mm
Reinigingscapaciteit (theo./prakt.)	1320/800 m ² /u	1390/835 m ² /u
Chemicaliën tank	7,5 L	7,5 L
Vuilwater tank	8 L	8 L
Gewicht	23 kg	25,4 kg
Borsteldruk	35-71-160 gr/cm ²	35-71-160 gr/cm ²
Geluidsniveau	58 dB(A) - 54 dB(A) silent mode	58 dB(A) - 54 dB(A) silent mode
Voeding	elektrisch snoer 230 V (15 m)	lithium accu 24 V
Afmetingen (L-B-H)	640x450x422 mm	640x450x422 mm
Prijs excl. btw	1899€	2599€

Ghibli schrobmachines

zie ons compleet assortiment en voorraadstatus op www.continacgmt.eu

ROYAL 15 E 38 & BC LITHIUM

- ROYAL 15 E 38 : Schrobzuigmachine met standaard kabel van 15 meter.
- ROYAL 15 M 38 LITHIUM: Schrobzuigmachine op lithium-ion accu met on-board acculaders laden meer dan de helft van de accu in maar één uur.
- Maximale reinigingsproductiviteit van 1540 m²/u (theoretisch) - 924 m²/u in de praktijk
- Stille modus: ideaal bij het werken overdag in "gevoelige zones" zoals ziekenhuizen, rusthuizen, scholen,...
- 3 Standen regelen electronisch het watertoevoer
- Eco System: perfecte regeling van het stroomverbruik
- Zuigmond kan tot 270° draaien
- Wateropvangtank van 15L voorzien van een vlotter voorkomt overstroming
- Groot ergonomisch alu handgreep traploos instelbaar
- Borstel inbegrepen en zeer snel verwisselbaar

Model	ROYAL 15 E 38	ROYAL 15 M 38 LITHIUM	ROYAL 15 M 38 LITHIUM PLUS
Bestelnr.	10.5050.00	13.4050.00	15.4050.00
Aandrijving	manueel door borstel	manueel door borstel	manueel door borstel
Reinigingsbreedte	1 x 385 mm	1 x 385 mm	1 x 385 mm
Werkbreedte	477 mm	477 mm	477 mm
Omwentelingen	130 tpm	130 tpm	130 tpm
Reinigingscapaciteit (theo./prakt.)	1540/924 m ² /u	1540/920 m ² /u	1540/920 m ² /u
Chemicaliën tank	15 L	15 L	15 L
Vuilwater tank	17 L	17 L	17 L
Gewicht	46,2 kg	47,15 kg	48,55 kg
Borsteldruk	39 kg - 52 g/cm ²	39 kg - 52 g/cm ²	39 kg - 52 g/cm ²
Geluidsniveau	64 dB(A) 61 dB(A) Silent Modus	64 dB(A) 61 dB(A) Silent Modus	64 dB(A) 61 dB(A) Silent Modus
Voeding	elektrisch snoer 230 V (15 m)	Accu Lithium 24V 312Wh	Lithium 24V 547Wh
Werktijd/ Laadtijd	-	1 u / 3 u	2 u / 2 u30
Afmetingen (L-B-H)	772x477x731 mm	772x477x731 mm	772x477x731 mm
Prijs excl. btw	3199€	3449€	3749€



FR 30 SM 45 BC TOUCH

- Ideaal voor het reinigen van ruimtes tot ± 1030 m²/u
- Schrobmachine ideaal voor het reinigen van o.a. garages, magazijnen...
- Werkijd accu: ± 2u
- Kan zowel schrobben als drogen
- Door de ingebouwde vlotter wordt het risico van het overlopen van de tank voorkomen
- Voorzien van een parabolische zuigmond voor optimale wateropname
- Inclusief borstel, gelaccu en lader

Model	FR 30 SM 45 BC TOUCH
Bestelnr.	13.4187.00
Aandrijving	manueel door borstel (4 km/u)
Reinigingsbreedte	1 x 430 mm
Werkbreedte	650 mm
Omwentelingen	120 tpm
Reinigingscapaciteit (theo./prakt.)	1720/1030 m ² /u
Chemicaliën tank	30 L
Vuilwater tank	33 L
Gewicht	66/104 (incl. accu's) kg
Borsteldruk	18 kg - 17,4 gr/cm ²
Geluidsniveau	64 dB(A)
Voeding	accu 24 V (2x 12 V 50 Ah)
Type accu	Gel
Afmetingen (L-B-H)	1210x560x1020 mm
Prijs excl. btw	3799€



Premium kenmerken van de **COMET** hogedrukreinigers

zie ons compleet assortiment en voorraadstatus op www.continacgmt.eu



Pompkop uit messing

Alle Comet pompkoppen zijn vervaardigd uit corrosie bestendig messing wat de levensduur aanzienlijk verhoogt (met uitzondering van de KLS 1400 EXTRA).

Slijtvaste plunjers

Door de extreme slijtvastheid ten gevolge van de geringe oppervlakteslijtage van de volkeramische plunjers, stijgt de levensduur van de hogedrukpomp aanzienlijk. Bij de kleinere pompkoppen zijn de plunjers vervaardigd uit roestvrijstaal en zijn deze keramisch bekleed.

Deze vertonen verhoogde thermische geleidingscapaciteiten (roestvrijstaal) waardoor de temperatuur in de veelal kleinere oliecarter gereduceerd wordt. Alle Comet dubbelgelagerde krukas- hogedrukpompen beschikken over volkeramische plunjers en overgedimensioneerde oliecarters.

Laag toerental

Alle dubbelgelagerde Comet krukaspompen zijn uitgevoerd met een 4-polige 1400 tpm elektrische motor. Het aanwenden van dit type elektrische motor resulteert in een lagere aanloopstroom, een lagere slijtage van de bewegende delen in de pomp alsook een lager geluidsniveau. De keuze van de Pro !

Total Stop (TS)

Alle Comet hogedrukreinigers gaan bij het sluiten van het pistool in bypass. Het water wordt met een lage druk in een apart circuit geleid. Alle Comet hogedrukreinigers met een elektrische motor zijn voorzien van een TOTAL STOP

(TS) die de motor uitschakelt vanaf het moment dat de pompkop in bypass gaat met uitzondering van de benzinemotoraangedreven hogedrukpompen, welke niet beschikken over een TOTAL STOP systeem.

Easy Start (ES)

Alle Comet hogedrukreinigers zijn voorzien van een EASY START die ervoor zorgt dat de hogedrukreiniger onbelast wordt opgestart en dus een lagere startstroompiek vertoont.

Anti-lekkage systeem

Aan de hydraulische zijde van de pompkop zijn de plunjers voorzien van een hogedruk en een lagedruk dichting. Indien er toch water doordringt door de hogedrukdichting dan zal dit lekkage water direct afgevoerd worden alvorens de lagedruk dichting te bereiken en eventueel in het oliecarter terecht te komen.

Druk- en opbrengstregeling

Vanaf de KA-reeks en hoger zijn de COMET hogedrukreinigers voorzien van een druk- en opbrengstregeling en een manometer in glycerine, die precies ingesteld kan worden in functie van de reinigingstaak.

Corrosievrije materialen

Technische storingen door corrosie kunnen niet optreden dankzij het gebruik van de messing pompkoppen. Vanaf de KLS 1680 GOLD PRO XL en hoger zijn alle onderdelen die in aanraking komen met water in roestvrijstaal of messing vervaardigd.



Koud water hogedrukreinigers 3

zie ons compleet assortiment en voorraadstatus op www.continacgmt.eu

KLS 1400 EXTRA



Incl. toebehoren:

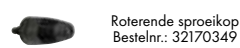
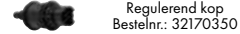
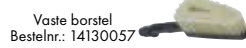
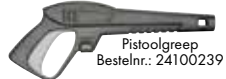

Aluminium pomp
met inductie motor

299€
prijs excl. btw

DUTY CYCLE

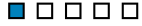

Bestelnr.: 90680101

Hogedrukreiniger met slanghaspel

- Spanning: 1-230 V
- Max. druk: 140 bar
- Motorvermogen max.: 2100 W
- Toerental: 2800 tpm
- Wateropbrengst: 400 l/uur
- Chemicaliënt tank: 0,8 l
- Afmetingen: 280x280x880 mm
- Gewicht: 13,5 kg

KLS 1680 GOLD PLUS



Incl. toebehoren:

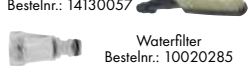
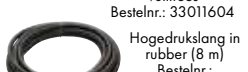
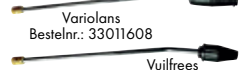

Messing pomp
met inductie motor

DUTY CYCLE

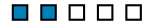

Bestelnr.: 3605200039

Hogedrukreiniger met slanghaspel onder druk

- Spanning: 1-230 V
- Max. druk: 160 bar
- Motorvermogen max.: 2300 W
- Wateropbrengst: 500 l/uur
- Chemicaliënt tank: 0,8 l
- Afmetingen: 2820x308x310 mm
- Gewicht: 14,5 kg

449€
prijs excl. btw



KSX 1950 GOLD EXTRA



NEW



Chemicaliënt tank met
extern zichtbaar niveaupijl



Incl. toebehoren:

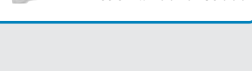
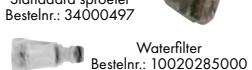
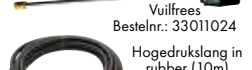
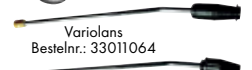

Messing pomp
met inductie motor

DUTY CYCLE



Bestelnr.: 3608700015

Hogedrukreiniger met slanghaspel onder druk

- Spanning: 1-230 V
- Max. druk: 180 bar
- Motorvermogen max.: 2800 W
- Wateropbrengst: 564 l/uur
- Chemicaliënt tank: 1 l
- Afmetingen: 350x400x960 mm
- Gewicht: 30 kg

699€
prijs excl. btw



Koud water hogedrukreinigers 3

zie ons compleet assortiment en voorraadstatus op www.contimacgmt.eu

Fe



K200 SERIES



KAN ZOWEL
VERTICAAL
ALS HORIZONTAAL
GEBRUIKT WORDEN

- Robuuste hogedrukreinigers voor professioneel gebruik
- Pomphuis compleet in messing
- Voorzien van een axiale hogedrukpomp met 3 roestvrijstalen plunjers met keramische bekleding (enkel bij driefasige toestellen)
- Voorzien van een onderhoudsvrije inductiemotor met externe thermische beveiliging
- TOTAL STOP: schakelt de motor uit vanaf het moment dat de pompkop in bypass gaat. Werkt energiebesparend en resulteert in een geringe slijtage van de pompkop
- EASY START: de hogedrukreiniger zal onbelast opstarten waardoor de aanloopstroom sterk gereduceerd wordt
- Kan zowel horizontaal als verticaal gebruikt worden
- Voorzien van handige opberging voor accessoires en het elektrische netsnoer
- Zeer stevig onderstel
- Dosering van chemicaliën, regelbaar op lage druk en voorzien van een 3,5 l afneembaar chemicaliën reservoir
- CLASSIC : geleverd met pistoolgreep, rubberen hogedrukslang van 10 m, lans met regelbare sproeikop en vuilfrees
- EXTRA: geleverd met pistoolgreep, rubberen hogedrukslang van 15 meter op haspel, lans met regelbare sproeikop en vuilfrees



K 200 10/150 M CLASSIC

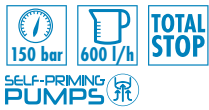

Incl. accessoires:



DUTY CYCLE



Bestelnr.: 90570500

- Spanning: 1-230 V
- Max. druk: 150 bar
- Motorvermogen max.: 2900 W
- Wateropbrengst: 600 l/uur
- Chemicaliën tank: 3,5 l
- Toerental: 2800 tpm
- Afmetingen: 540x440x680 mm
- Gewicht: 37 kg



Messing axiaalpompe
Zelfaanzuigend tot 1m

899€
prijs excl. btw

K 200 10/150 M EXTRA



Incl. accessoires:



DUTY CYCLE



Bestelnr.: 90570501

- Spanning: 1-230 V
- Max. druk: 150 bar
- Motorvermogen max.: 2900 W
- Wateropbrengst: 600 l/uur
- Chemicaliën tank: 3,5 l
- Toerental: 2800 tpm
- Afmetingen: 540x440x990 mm
- Gewicht: 47 kg



Messing axiaalpompe
Zelfaanzuigend tot 1m

999€
prijs excl. btw

Koud water hogedrukreinigers 3

zie ons compleet assortiment en voorraadstatus op www.continacgmt.eu

ETM 130



DUTY CYCLE



Bestelnr.: 90550001

- Spanning: 1-230 V
- Max. druk: 130 bar
- Motorvermogen max.: 2900 W
- Wateropbrengst: 720 l/uur
- Toerental: 2800 tpm

Incl. accessoires:



Messing axiaalpompe

- Afmetingen: 260x470x370 mm
- Gewicht: 27 kg

899€
prijs excl. btw

OPTIONEEL: PROFESSIONELE OPPERVLAKTE REINIGER



Bestelnr.: 33010710

2 Standen:

- High Pressure: voor harde ondergrond: klinkers / stenen
- Low Pressure: voor gevoelige ondergrond: hout / bankirai

199€
prijs excl. btw



K 200 12/130 M EXTRA

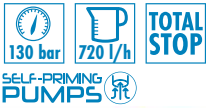

DUTY CYCLE



Bestelnr.: 90570505

- Spanning: 1-230 V
- Max. druk: 130 bar
- Motorvermogen max.: 2900 W
- Wateropbrengst: 720 l/uur
- Chemicaliën tank: 3,5 l
- Toerental: 2800 tpm
- Afmetingen: 540x440x990 mm
- Gewicht: 47 kg

Incl. accessoires:



Messing axiaalpompe
Zelfaanzuigend tot 1 m

999€
prijs excl. btw

K 200 12/200 T EXTRA

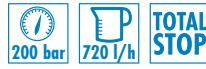

DUTY CYCLE



Bestelnr.: 90570507

- Spanning: 3-400 V
- Max. druk: 200 bar
- Motorvermogen max.: 4300 W
- Wateropbrengst: 720 l/uur
- Chemicaliën tank: 3,5 l
- Toerental: 2800 tpm
- Afmetingen: 540x440x990 mm
- Gewicht: 50 kg

Incl. accessoires:



Messing axiaalpompe
Zelfaanzuigend tot 1 m

1299€
prijs excl. btw

Heavy duty koud water hogedrukreinigers - 1400tpm ³

Zie ons compleet assortiment en voorraadstatus op www.continacgmt.eu

K250 SERIES



KAN ZOWEL
VERTICAAL
ALS HORIZONTAAL
GEBRUIKT WORDEN

OPTIE: PROFESSIONELE OPPERVLAKTE REINIGER

Bestelnr.: 33010710

2 Standen:

- High Pressure: voor harde ondergrond: klinkers / stenen
- Low Pressure: voor gevoelige ondergrond: hout / bankirai



199€
prijs excl. btw

- Heavy duty hogedrukreinigers voor intensief gebruik
- Uiterst mobiel dankzij grote, robuuste wielen van 220 mm
- Voorzien van een heavy duty krukas pomp met 3 volkeramische pluniers met een hoogrendement en lange levensduur
- Voorzien van een onderhoudsvrije, laagtoerige 4 polige inductiemotor (1400tpm), die borg staat voor een stille werking, een lagere aanloopstroom en een geringere slijtage van de pompkop.
- Voorzien van een manometer
- Pomphuis compleet in messing
- TOTAL STOP: schakelt de motor uit vanaf het moment dat de pompkop in bypass gaat. Werkt energiebesparend en resulteert in een geringe slijtage van de pompkop.
- EASY START: de hogedrukreiniger zal onbelast opstarten waardoor de aanloopstroom sterk gereduceerd wordt.
- Kan zowel horizontaal als verticaal gebruikt worden
- Voorzien van handige opberging voor accessoires en het elektrische netsnoer
- Zeer stevig onderstel
- Dosering van chemicaliën, regelbaar op lage druk en voorzien van een 3,5 l afneembaar chemicaliën reservoir
- CLASSIC: geleverd met pistoolgreep, rubberen hogedrukslang 10m, lans met regelbare sproeikop en vuilfrees
- EXTRA: geleverd met pistoolgreep, rubberen hogedrukslang met staalinlage 15m op haspel, lans met regelbare sproeikop en vuilfrees



K 250 11 / 160 M CLASSIC

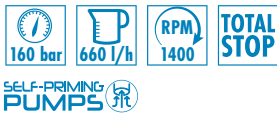

SELF-PRIMING PUMPS

Incl. accessoires:



Messing krukas pomp
Zelfaanzuigend tot 1m

DUTY CYCLE



Bestelnr.: 90570075

- Spanning: 1-230 V
- Max. druk: 160 bar
- Motorvermogen max.: 3300 W
- Wateropbrengst: 660 l/uur
- Chemicaliën tank: 3,5 l
- Toerental: 1400 tpm
- Afmetingen: 540x440x990 mm
- Gewicht: 40 kg

1299€
prijs excl. btw

K 250 11 / 160 M EXTRA



SELF-PRIMING PUMPS

Incl. accessoires:



Messing krukas pomp
Zelfaanzuigend tot 1m

DUTY CYCLE



Bestelnr.: 90570005

- Spanning: 1-230 V
- Max. druk: 160 bar
- Motorvermogen max.: 3300 W
- Wateropbrengst: 660 l/uur
- Chemicaliën tank: 3,5 l
- Toerental: 1400 tpm
- Afmetingen: 540x440x990 mm
- Gewicht: 50 kg

1499€
prijs excl. btw

Heavy duty koud water hogedrukreinigers - 1400tpm ³

zie ons compleet assortiment en voorraadstatus op www.continacgmt.eu

K 250 10/150 M STATIC (1-230V)

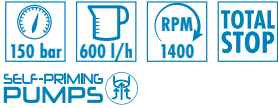

Incl. accessoires:



OPTIE: VUILFREES

Bestelnr. : 33010781

99€
prijs excl. btw

DUTY CYCLE



Bestelnr.: 90572001 ●

- Spanning: 1-230 V
- Max. druk: 150 bar
- Motorvermogen max.: 2900 W
- Wateropbrengst: 600 l/uur
- Toerental: 1400 tpm
- Afmetingen: 550x350x350 mm
- Gewicht: 40 kg



Messing krukaspomp
Zelfaanzuigend tot 1 m

1399€
prijs excl. btw

K 250 15/170 T STATIC (3-400V)

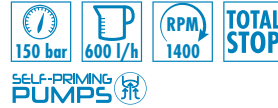

Incl. accessoires:



OPTIE: VUILFREES

Bestelnr. : 33010893

99€
prijs excl. btw

DUTY CYCLE



Bestelnr.: 90572002 ●

- Spanning: 3-400 V
- Max. druk: 170 bar
- Motorvermogen max.: 5000 W
- Wateropbrengst: 900 l/uur
- Toerental: 1400 tpm
- Afmetingen: 550x350x350 mm
- Gewicht: 40 kg



Messing krukaspomp
Zelfaanzuigend tot 1 m

1499€
prijs excl. btw

K 250 15/170 T EXTRA (3-400V)

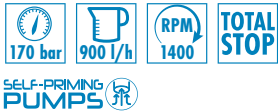

Incl. accessoires:



Messing krukaspomp
Zelfaanzuigend tot 1 m

DUTY CYCLE



Bestelnr.: 90570009

- Spanning: 3-400 V
- Max. druk: 170 bar
- Motorvermogen max.: 5000 W
- Wateropbrengst: 900 l/uur
- Chemicaliën tank: 3,5 l
- Toerental: 1400 tpm
- Afmetingen: 540x440x990 mm
- Gewicht: 50 kg

1599€
prijs excl. btw

K 250 11/210 T EXTRA (3-400V)

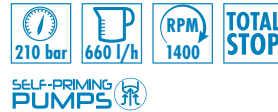

Incl. accessoires:



Messing krukaspomp
Zelfaanzuigend tot 1 m

DUTY CYCLE



Bestelnr.: 90570011

- Spanning: 3-400 V
- Max. druk: 210 bar
- Motorvermogen max.: 5000 W
- Wateropbrengst: 660 l/uur
- Chemicaliën tank: 3,5 l
- Toerental: 1400 tpm
- Afmetingen: 540x440x990 mm
- Gewicht: 50 kg

1599€
prijs excl. btw

Heavy duty koud water hogedrukreinigers - 1400tpm ³

zie ons compleet assortiment en voorraadstatus op www.continacgmt.eu

K STEEL 3.11 TS 11/120M



SELF-PRIMING PUMPS

HOT WATER SEALS



Messing krukas pomp
Zelfaanzuigend tot 1m

Incl. accessoires:



Pistool
Bestelnr.: 24100182

Lans
Bestelnr.: 33010935

Hogedrukslang 10 m
Bestelnr.: 32081050

Standaard sproeier
Bestelnr.: 34000703

DUTY CYCLE



Bestelnr.: 90650001

- Spanning: 1-230 V
- Max. druk: 120 bar
- Motorvermogen max.: 2200 W
- Wateropbrengst: 660 l/uur
- Toerental: 1400 tpm
- Afmetingen: 850x540x950 mm
- Gewicht: 62 kg

1899€
prijs excl. btw

OPTIE: VUILFREES

Bestelnr. : 33010782



99€
prijs excl. btw

K STEEL 6.15 TS 15/170T



SELF-PRIMING PUMPS

HOT WATER SEALS



Messing krukas pomp
Zelfaanzuigend tot 1m

Incl. accessoires:



Pistool
Bestelnr.: 24100182

Lans
Bestelnr.: 33010787

Hogedrukslang 8 m
Bestelnr.: 33010987

DUTY CYCLE



Bestelnr.: 90650003

- Spanning: 3-400 V
- Max. druk: 170 bar
- Motorvermogen max.: 4000 W
- Wateropbrengst: 900 l/uur
- Toerental: 1400 tpm
- Afmetingen: 850x540x950 mm
- Gewicht: 63 kg

2199€
prijs excl. btw

OPTIE: VUILFREES

Bestelnr. : 33010893



99€
prijs excl. btw

K STEEL 8.16 TS 16/200T



SELF-PRIMING PUMPS

HOT WATER SEALS



Messing krukas pomp
Zelfaanzuigend tot 1m

Incl. accessoires:



Pistool
Bestelnr.: 24100182

Lans
Bestelnr.: 33010787

Hogedrukslang 8 m
Bestelnr.: 33010987

DUTY CYCLE



Bestelnr.: 90650004

- Spanning: 3-400 V
- Max. druk: 200 bar
- Motorvermogen max.: 5500 W
- Wateropbrengst: 960 l/uur
- Toerental: 1400 tpm
- Afmetingen: 850x540x950 mm
- Gewicht: 65 kg

2399€
prijs excl. btw

OPTIE: VUILFREES

Bestelnr. : 33010893



99€
prijs excl. btw

K STEEL XL 10.15 TS 15/270 T



SELF-PRIMING PUMPS

HOT WATER SEALS



Messing krukas pomp
Zelfaanzuigend tot 1m

Incl. accessoires:



Pistoolgreep
Bestelnr.: 24100277

Gebogen lans
Bestelnr.: 33010976

Hogedrukslang 10 m
Bestelnr.: 33010776

DUTY CYCLE



Bestelnr.: 90650103

- Spanning: 3-400 V
- Max. druk: 270 bar
- Motorvermogen max.: 8500 W
- Wateropbrengst: 900 l/uur
- Toerental: 1400 tpm
- Afmetingen: 850x580x1050 mm
- Gewicht: 75 kg

3099€
prijs excl. btw

OPTIE: VUILFREES

Bestelnr. : 33011113



129
prijs excl. btw

Koud water hogedrukreinigers met benzinemotors 3

zie ons compleet assortiment en voorraadstatus op www.continacgmt.eu

FDX BLADE S 13/150 HONDA GP 160

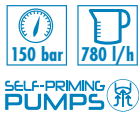

POWERED by
HONDA™

Messing krukaspomp
Zelfaanzuigend tot 1m

DUTY CYCLE

Bestelnr.: 90660512

Professionele Comet hogedrukreiniger met 5,0 PK Honda benzine motor en messing krukaspomp met 3 keramische plunjers. Compleet geleverd met accessoires en gemonteerd op extra stevig metalen onderstel.

- Max. druk: 150 bar
- Motorvermogen: 5 PK
- Wateropbrengst: 780 l/uur
- Afmetingen: 640x450x850 mm
- Gewicht: 30 kg

1099€
prijs excl. btw

Incl. accessoires:



OPTIE: VUILFREES

Bestelnr. : 33010893



99€
prijs excl. btw

FDX BLADE S 13/180 HONDA GX200



POWERED by
HONDA™

Messing krukaspomp
Zelfaanzuigend tot 1m

DUTY CYCLE

Bestelnr.: 90660513

Professionele Comet hogedrukreiniger met 6,0 PK Honda benzine motor en messing krukaspomp met 3 keramische plunjers. Compleet geleverd met accessoires en gemonteerd op extra stevig metalen onderstel.

- Max. druk: 180 bar
- Motorvermogen: 6 PK
- Wateropbrengst: 780 l/uur
- Afmetingen: 670x550x890 mm
- Gewicht: 34 kg

1499€
prijs excl. btw

Incl. accessoires:



OPTIE: VUILFREES

Bestelnr. : 33010782



99€
prijs excl. btw

FDX BLADE XL 9.15 15/220 G - HONDA GX270



POWERED by
HONDA™

Messing krukaspomp

DUTY CYCLE

Bestelnr.: 90660103

Autonome heavy duty koudwater hogedrukreiniger op benzine 13 PK HONDA GX 270. **TIP:** plaats bokaalfilterelement voor pompingang

- Max. druk: 220 bar
- Motorvermogen: 9 PK
- Wateropbrengst: 900 l/h
- Toerental: 3400 tpm
- Afmetingen: 850x580x1050 mm
- Gewicht: 48 kg

2199€
prijs excl. btw

Incl. accessoires:



OPTIE: VUILFREES

Bestelnr. : 33010782



99€
prijs excl. btw

FDX BLADE XL PRO 13.15 15/280 G - HONDA GX390



POWERED by
HONDA™

Messing krukaspomp met reductiekast voor langere levensduur. Zelfaanzuigend tot 1m

DUTY CYCLE

Bestelnr.: 90660108

Autonome heavy duty koudwater hogedrukreiniger op benzine 13 PK HONDA GX 390. **TIP:** plaats bokaalfilterelement voor pompingang

- Max. druk: 280 bar
- Motorvermogen: 13 PK
- Wateropbrengst: 900 l/h
- Toerental: 1560 tpm
- Afmetingen: 850x580x1050 mm
- Gewicht: 50 kg

2999€
prijs excl. btw

Incl. accessoires:



OPTIE: VUILFREES

Bestelnr. : 33010781



99€
prijs excl. btw



LA SÉRIE KM

- Équipé d'un châssis en acier et d'un corps solide, adapté à un usage intensif.
- Filtre d'entrée d'eau pour les grosses saletés, facile à nettoyer
- Grandes roues en caoutchouc
- Équipé d'une pompe à manivelle avec 3 pistons tout-céramique et un boîtier de pompe en laiton à haut rendement
- Moteur à 4 pôles (1400rpm) avec double roulement pour une utilisation intensive
- DELAYED TOTAL STOP : arrête le moteur de façon différée à partir du moment où la tête de pompe se met en by-pass. Économies d'énergie et faible usure de la tête de pompe.
- Équipé d'un thermostat à réglage progressif
- Brûleur vertical avec double bobine
- Boîtier externe du brûleur en acier inoxydable
- Brûleur à haut rendement avec température constante de l'eau
- Équipé d'un panneau de commande à basse tension
- Équipé d'un réservoir de carburant de 18 litres et d'un réservoir de détergent de 3,5 litres intégrés.

- Système de détergent sous basse pression
- Livré avec poignée pistolet, lance et Tuyau haute pression avec insert acier 15m sur bobine

KM CLASSIC:

- Nettoyeur haute pression à eau chaude à usage intensif 180 ou 200 bars jusqu'à 110°C max. 400V

KM EXTRA:

- Nettoyeur haute pression à eau chaude 200 bar jusqu'à max. 140°C sur 400V
- TOTAL STOP : la machine s'arrête au bout d'environ 15 minutes en cas de perte d'énergie.
- Le système hydraulique ou en cas de perte d'eau
- Surveillance de la flamme
- En conformité avec la PED 97/23/CE cat.2 de la perte
- 2 Moteurs:
 - Pour la pompe
 - Pour le ventilateur du brûleur

KM CLASSIC 3.11 11/120 + AVT

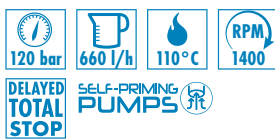

Incl. accessoires:



DUTY CYCLE



Bestelnr.: 90600310

- Spanning: 1-230 V
- Max. druk: 120 bar
- Motorvermogen max.: 2200 W
- Wateropbrengst: 660 l/uur
- Toerental: 1400 tpm
- Chemicaliën tank: 3,5 l
- Temperatuur max.: 110°C
- Dieseltank: 18 l
- Brandstofverbruik: 3,5 kg/u
- Afmetingen: 950x620x850 mm
- Gewicht: 120 kg

3399€
prijs excl. btw

OPTIE: VUILFREES

Bestelnr. : 33010893

- voor koud water toepassingen
- 99€**
prijs excl. btw



Messing krukspomp
Zelfaanzuigend tot 1m

Heavy duty warm water hogedrukreinigers - 1400tpm ³

zie ons compleet assortiment en voorraadstatus op www.continacgmt.eu

KM CLASSIC 5.13 13/180 T + AVT

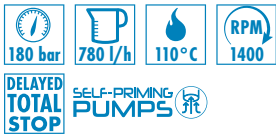

Incl. accessoires:



DUTY CYCLE



Bestelnr.: 90600311

- Spanning: 3-400 V
- Max. druk: 180 bar
- Motorvermogen max.: 4900 W
- Wateropbrengst: 780 l/uur
- Toerental: 1400 tpm
- Chemicaliën tank: 3,5 l
- Temperatuur max.: 110°C
- Dieseltank: 18 l
- Brandstofverbruik: 4,6 kg/u
- Afmetingen: 950x620x850 mm
- Gewicht: 110 kg

Messing krukaspomp
Zelfaanzuigend tot 1 m

OPTIE: VUILFREES

Bestelnr. : 33010782

- voor koud water toepassingen



3499€
prijs excl. btw

KM CLASSIC 8.15 15/200 T + AVT

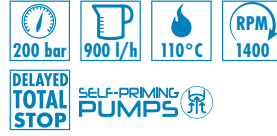

Incl. accessoires:



DUTY CYCLE



Bestelnr.: 90600323

- Spanning: 3-400 V
- Max. druk: 200 bar
- Motorvermogen max.: 6500 W
- Wateropbrengst: 900 l/uur
- Toerental: 1400 tpm
- Chemicaliën tank: 3,5 l
- Temperatuur max.: 110°C
- Dieseltank: 18 l
- Brandstofverbruik: 5,7 kg/u
- Afmetingen: 950x620x850 mm
- Gewicht: 125 kg

Messing krukaspomp
Zelfaanzuigend tot 1 m

OPTIE: VUILFREES

Bestelnr. : 33010893

- voor koud water toepassingen



3899€
prijs excl. btw

KM EXTRA 8.15 15/200 T + AVT

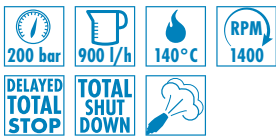

Incl. accessoires:



DUTY CYCLE



Bestelnr.: 90600521

- Spanning: 3-400 V
- Max. druk: 30>200 bar
- Motorvermogen max.: 6500 W
- Wateropbrengst: 330>900 l/uur
- Toerental: 1400 tpm
- Chemicaliën tank: 3,5 l
- Temperatuur max.: 85>140°C
- Dieseltank: 18 l
- Brandstofverbruik: 5,7 kg/u
- Afmetingen: 950x620x850 mm
- Gewicht: 128 kg

OPTIE: VUILFREES

Bestelnr. : 33010782

- voor koud water toepassingen



4199€
prijs excl. btw



Messing krukaspomp

Heavy duty warm water hogedrukreinigers - 1400tpm ³

zie ons compleet assortiment en voorraadstatus op www.continacgmt.eu

KF CLASSIC PREMIUM 9.16 TRF + AVT

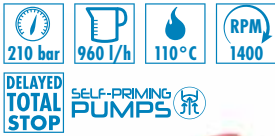

DUTY CYCLE



Bestelnr.: 90510305 ●

- Heavy duty warmwater hogedrukreiniger met maximale werkdruk van 200 bar en 110°C
- Voorzien van een "Premium" krukaspomp met 3 keramische pluniers en messing pomphuis met een hoog rendement
- Voorzien van een onderhoudsvrije 4-polige inductiemotor (1400 tpm) met dubbele lagering voor intensief gebruik
- Stalen onderstel en sterke behuizing , geschikt voor intensief gebruik
- Toevoer waterfilter voor grof vuil, gemakkelijk te reinigen
- Grote rubberen wielen met een diameter van 300 mm
- DELAYED TOTAL STOP: schakelt de motor vertraagd uit vanaf het moment dat de pompkop in bypass gaat. Werkt energiebesparend en resulteert in een geringe slijtage van de pompkop.
- Exclusief en duurzaam, gepatenteerd dichtingssysteem waardoor de kans op drukstoten vermindert
- Verticale brander met dubbele spiraal
- Flow switch gestuurde brander
- Extern branderhuis in roestvrij staal
- Hoog rendementsbrander met constante watertemperatuur
- Laagspannings controlepaneel
- Voorzien van ingebouwde brandstoftank van 19 liter en chemicaliën tank van 16 liter
- Chemicaliën tanksysteem op lage druk
- Geleverd met pistoolgreep, lans en rubberen hogedrukslang met staalinlage 20m op haspel
- 2 Motoren:
 - Voor de pomp
 - Voor de ventilator van de brander

- Spanning: 3-400 V
- Max. druk: 210 bar
- Motorvermogen max.: 7000 W
- Wateropbrengst: 960 l/uur
- Toerental: 1400 tpm
- Chemicaliën tank: 16 l
- Temperatuur max.: 110°C
- Dieseltank: 19 l
- Brandstofverbruik: 6,4 kg/u
- Afmetingen: 1320x820x860 mm
- Gewicht: 152 kg

4399€
prijs excl. btw

Incl. accessoires:



OPTIE: VUILFREES

Bestelnr. : 33010893

- voor koud water toepassingen

99€
prijs excl. btw

PREMIUM



Messing krukaspomp
Zelfaanzuigend tot 1 m



Heavy duty warm water hogedrukreinigers - 1400tpm ³

zie ons compleet assortiment en voorraadstatus op www.continacgmt.eu

KF EXTRA PREMIUM 9.16 TRF + AVT

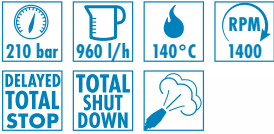

DUTY CYCLE

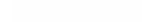

Bestelnr.: 90510801 ●

- Heavy duty warmwater hogedrukreiniger met maximale werkdruk van 200 bar en 140°C
- Voorzien van een "Premium" krukaspomp met 3 keramische pluniers en messing pomphuis met een hoog rendement
- Voorzien van een onderhoudsvrije 4-polige inductiemotor (1400 tpm) met dubbele lagering voor intensief gebruik
- Stalen onderstel en sterke behuizing, geschikt voor intensief gebruik
- Toevoer waterfilter voor grof vuil, gemakkelijk te reinigen
- Voorzien van ingebouwde brandstoftank van 19 liter en chemicaliën tank van 16 liter
- Chemicaliën tanksysteem op hoge druk
- Waterverzachter met pomp en tank
- Grote rubberen wielen met een diameter van 300 mm
- DELAYED TOTAL STOP: schakelt de motor vertraagd uit vanaf het moment dat de pompkop in bypass gaat. Werkt energiebesparend en resulteert in een geringe slijtage van de pompkop.
- TOTAL SHUTDOWN: de machine stopt na circa 15 min.
- Exclusief en duurzaam, gepatenteerd dichtingssysteem waardoor de kans op drukstoten vermindert
- Verticale brander met dubbele spiraal
- Extern branderhuis in roestvrij staal
- Hoog rendementsbrander met constante watertemperatuur
- Vlambewaking
- Conform aan PED 97/23/CE cat.2
- Geleverd met pistoolgreep, lans en rubberen hogedrukslang met staallage 20m op haspel
- 2 Motoren:
 - Voor de pomp
 - Voor de ventilator van de brander

- Spanning: 3-400 V
- Max. druk: 210 bar
- Motorvermogen max.: 7600 W
- Wateropbrengst: 960 l/uur
- Toerental: 1400 tpm
- Chemicaliën tank: 16 l
- Temperatuur max.: 85>140°C
- Dieseltank: 19 l
- Brandstofverbruik: 6,4 kg/u
- Afmetingen: 1320x820x960 mm
- Gewicht: 152 kg

4999€
prijs excl. btw

Incl. accessoires:

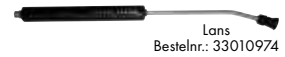

OPTIE: VUILFREES

Bestelnr. : 33010893

- voor koud water toepassingen

99€
prijs excl. btw

PREMIUM



Messing krukaspomp



Fe



RC



LED verlichting met snoer

zie ons compleet assortiment en voorraadstatus op www.continacgmt.eu

FLATO LED 17W



NEW



Bestelnr. (1-230 V): 830622021

Mobiele bouwlamp ontworpen voor toepassingen waar de verlichtingsnormen CRI <80 toestaan

- Lichtstroom: 1750 lm
- Behuizing: Polypropyleen - Uiterst slagvast
- Kleurentemperatuur: 4000 K
- Nominaal vermogen: 17 W
- Kabellengte: 5 m
- Afmetingen: 132x185x74 mm
- Gewicht: 0,65 kg

35€
prijs excl. btw

FLATO LED 47W



NEW



Bestelnr. (1-230 V): 830622199

Mobiele bouwlamp ontworpen voor toepassingen waar de verlichtingsnormen CRI <80 toestaan

- Lichtstroom: 4600 lm
- Behuizing: Polypropyleen - Uiterst slagvast
- Energie-efficiëntieklasse: E
- Kleurentemperatuur: 4000 K
- Nominaal vermogen: 47 W
- Kabellengte: 3 m
- Afmetingen: 236x261x64 mm
- Gewicht: 1 kg

55€
prijs excl. btw

MAGNUM FUTURE LED XS 2300LM



NEW



Bestelnr. (1-230 V): 830248405

Mobiele bouwlamp Magnum Future Led xs 2300 lm met 1x max. 3250W stopcontact voor het verlichten van werkplaatsen of garages

- Lichtstroom: 2300 lm
- Behuizing: Polypropyleen – Uiterst slagvast
- Stralingshoek: 120°
- Energie-efficiëntieklasse: D
- Stopcontacten: 1x max. 3250 W
- Kleurentemperatuur: 4000 K
- Nominaal vermogen: 20 W
- Kabellengte: 3 m
- Afmetingen: 192x193x123 mm
- Gewicht: 1,1 kg

79€
prijs excl. btw

GIANT LED EVO 33,000LM



NEW



Bestelnr. (1-230 V): 830901256

Mobiele bouwlamp Giant Led Evo 33,000Lm met 2 stopcontacten en 5m rubberen kabel

- Lichtstroom: 33144 lm
- Lichtrendement: 137 lm/Wat
- Behuizing: Polypropyleen – Uiterst slagvast
- Energie-efficiëntieklasse: C
- Stopcontacten: max. 1625 W per stopcontact
- Kleurentemperatuur: 4000 K
- Kleurweergave index: >80
- Nominaal vermogen: 227 W
- Frequentie: 50 Hz
- Kabellengte: 5 m
- Afmetingen: 740x420x320 mm
- Gewicht: 5,3 kg

299€
prijs excl. btw



METALEN STATIEF 3M



Bestelnr.: 830000294

- Hoogte uitgeklaapt: 300 cm
- Hoogte ingeklapt: 122 cm
- Afstand tussen poten: 134 cm
- Diameter buis (steun): 2,5 cm
- Draagvermogen: 30 kg
- Gewicht: 5,4 kg

119€
prijs excl. btw

OPTIE: DWARSSTANG MONTAGE



Bestelnr.: 830000300

39€
prijs excl. btw

OPTIE: QUICK ADAPTOR



Bestelnr.: 830000812

22€
prijs excl. btw

LED verlichting met snoer

zie ons compleet assortiment en voorraadstatus op www.continacgmt.eu

MAGNUM FUTURE LED XL



Mobiele bouwlamp met schakelaar en 2 stopcontacten

- Stralingshoek: 120°
- Behuizing: Polypropyleen – Uiterst slagvast
- Energie-efficiëntieklasse: C
- Stopcontacten: max. 1625 W per stopcontact
- Kabellengte: 5 m
- Kleurentemperatuur: 4000 K
- Afmetingen 300x480x75 mm

Bestelnr. (1-230 V): 830247453

- Lichtstroom: 6500 lm
- Nominale waarde lamp: 50 Watt
- Gewicht: 3,4 kg

145€
prijs excl. btw

Bestelnr. (1-230 V): 830248931

- Lichtstroom: 11000 lm
- Nominale waarde lamp: 78 Watt
- Gewicht: 3,6 kg

179€
prijs excl. btw

Bestelnr. (1-230 V): 830244582

- Lichtstroom: 14000 lm
- Nominale waarde lamp: 105 Watt
- Gewicht: 3,7 kg

199€
prijs excl. btw

MAGNUM FUTURE LED 32W 4300LM



Bestelnr. (1-230 V): 830247057

Mobiele bouwlamp Magnum Future Led 32w 4300 lm met 2 stopcontacten

- Lichtstroom: 4300 lm
- Behuizing: Polypropyleen – Uiterst slagvast
- Nominale waarde lamp: 32 Watt
- Stralingshoek: 120°
- Energie-efficiëntieklasse: D
- Stopcontacten: max. 1625 W per stopcontact
- Kleurentemperatuur: 4000 K
- Kabellengte: 5 m
- Afmetingen: 300x400x100 mm
- Gewicht: 2,9 kg

119€
prijs excl. btw

TOWER LITE LED



Bestelnr. (1-230 V): 830622359

Led-bouwlamp Tower Lite met statief.

- Lichtstroom: 9200 lm
- Behuizing: Polypropyleen – Uiterst slagvast
- Energie-efficiëntieklasse: E
- Kleurentemperatuur: 4000 K
- Nominaal vermogen: 94 W
- Kabellengte: 3 m
- Afmetingen: 1130x263x169 mm
- Gewicht: 4,7 kg

Statief:

- Hoogte uitgeklaapt: 200 cm
- Hoogte ingeklapt: 108 cm
- Afstand tussen de poten: 92 cm
- Buisdiameter (poten): 3,5 cm
- Draagvermogen: 15 kg

219€
prijs excl. btw

FACTOR LED



Bestelnr. (1-230 V): 830987700

Geschikt voor gebruik in zware weersomstandigheden:

- Binnen: in industriële hallen, magazijnen, sporthallen, hallen, logistieke centra
- Buiten: op sportvelden, vliegvelden, parkeerplaatsen, gevels van gebouwen en architectuur.
- Lichtstroom: 58800 lm
- Lichtrendement: 135 lm/Watt
- Materiaal behuizing: Aluminium
- Stralingshoek: 90°
- Energie-efficiëntieklasse: D
- Kleurentemperatuur: 4000 K
- Gewicht: 11,79 kg
- Kleurweergave index: >80
- Kabellengte: 0,5 m
- Frequentie: 47-63 Hz
- Afmetingen: 385x425x340 mm

699€
prijs excl. btw

LED verlichting met snoer

zie ons compleet assortiment en voorraadstatus op www.contimacgmt.eu

FUTURE BALL



NEW



Bestelnr. (1-230 V): 830619212

Led-bouwlamp Future Ball Led 20w 2,400 lm met schakelaar en 2 stopcontacten

- Lichtstroom: 2400 lm
- Lichtrendement: 141 lm/Watt
- Behuizing: Polypropyleen
 - Uiterst slagvast
- Energie-efficiëntieklasse: D
- Stopcontacten: max. 1625 W per stopcontact
- Kleurentemperatuur: 4000 K
- Kleurweergave index: >80
- Nominiaal vermogen: 20 W
- Frequentie: 50-60 Hz
- Kabellengte: 5 m
- Afmetingen: 244x237x236 mm
- Gewicht: 1,7 kg

109€
prijs excl. btw

FUTURE LED STAND

Bestelnr.: 830000737

Telescopisch statief voor snelle montage van alle Magnum Future lampen

- Hoogte uitgeklapt 200 cm
- Hoogte ingeklapt: 108 cm
- Afstand tussen poten: 92 cm
- Diameter buis (poten): 3,5 cm
- Draagvermogen: 15 kg
- Gewicht: 2,3 kg



69€
prijs excl. btw

LITE FUTURE LED



NEW



Bestelnr. (1-230 V): 830359217

Led-bouwlamp voor de detectie van fouten en oneffenheden in het te behandelen oppervlak al in de werkfase.

- Lichtstroom: 6100 lm
- Lichtrendement: 125 lm/Watt
- Materiaal behuizing: PC - Aluminium
- Stralingshoek: 45° / 120°
- Energie-efficiëntieklasse: D
- Kleurentemperatuur: 4000 K
- Kleurweergave index: >80
- Frequentie: 50-60 Hz
- Kabellengte: 5 m
- Afmetingen: 490x592x70 mm
- Gewicht: 3,5 kg

199€
prijs excl. btw

KABELHASPEL



Bestelnr.: 830612367

- Max. vermogen opgerold: 1100 W
- Max. vermogen afgerold: 3200 W
- Type: H07RN-F 3x2,5 mm
- Thermische beveiliging: ja
- Afmetingen: 275x185x370 mm
- Lengte: 25 m

79€
prijs excl. btw

Bestelnr.: 830612374

- Max. vermogen opgerold: 1100 W
- Max. vermogen afgerold: 3200 W
- Type: H07RN-F 3x2,5 mm
- Thermische beveiliging: ja
- Afmetingen: 275x185x370 mm
- Lengte: 40 m

119€
prijs excl. btw

FLEX LINE STRIP



NEW



Een innovatieve lichtketting ontworpen voor snelle en veelzijdige verlichting van werkplekken. De unieke vorm en het slimme ontwerp maken een snelle installatie mogelijk, zelfs op zeer ongebruikelijke plaatsen: bouwplaatsen, werkplaatsen, renovaties, garages, servicewerkplaatsen, enz.

- Aantal LEDs: 120 st./m
- Energie-efficiëntieklasse: F
- Kleurentemperatuur: 4000 K
- Kleurweergave index: 70
- Frequentie: 50 Hz
- Kabellengte: 1,5 m

Bestelnr. (1-230 V): 830608728

- Lichtstroom: 6630 lm
- Lengte: 10 m
- Gewicht: 3,4 kg

59€
prijs excl. btw

Bestelnr. (1-230 V): 830608735

- Lichtstroom: 9945 lm
- Lengte: 15 m
- Gewicht: 3,6 kg

75€
prijs excl. btw

Bestelnr. (1-230 V): 830608742

- Lichtstroom: 13260 lm
- Lengte: 20 m
- Gewicht: 3,7 kg

109€
prijs excl. btw

LED verlichting op 18V ACcu

zie ons compleet assortiment en voorraadstatus op www.continacgmt.eu

MAGNUM MULTIBATTERY FUTURE LED XS

Bestelnr.: 830249549

Compacte mobiele LED bouwlamp met 4 standen compatibel met 18V accu's.



Bedrijfsstanden voor 2Ah accu:

- 200 Lm - werktijd: 900 min
- 750 Lm - werktijd: 300 min
- 1500 Lm - werktijd: 150 min
- 2300 Lm - werktijd: 90 min

Bedrijfsstanden voor 5Ah accu:

- 200 Lm - werktijd: 2250 min
- 750 Lm - werktijd: 750 min
- 1500 Lm - werktijd: 375 min
- 2300 Lm - werktijd: 225 min

- Lichtstroom: 200 Lm, 750 Lm, 1500 Lm, 2300 Lm
- Lichtrendement: 99 lm/Watt
- Behuizing: Polypropyleen – Uiterst slagvast
- Stralingshoek: 45°
- Energie-efficiëntieklasse: E
- Kleurweergave index: >80
- Nominaal vermogen: 22 W
- Afmetingen: 205x212x124 mm
- Gewicht: 0,47 kg



109€
prijs excl. btw

Ook compatibel met FUTURE LED STAND (zie pg.188)

COMPATIBELE ACCU ADAP-TORS:



Bestelnr.: 830608681

Adaptor voor 18V Makita accu's

25€
prijs excl. btw

Bestelnr.: 830608650

Adaptor voor 18V Milwaukee & Dewalt accu's

25€
prijs excl. btw

Bestelnr.: 830249556

Mobiele Magnum M LED bouwlamp met 4 standen compatibel met 18V accu's.



Bedrijfsstanden voor 2Ah accu:

- 500 Lm - werktijd: 9u
- 1850 Lm - werktijd: 2u 30 min
- 2750 Lm - werktijd: 1u 30 min
- 4050 Lm - werktijd: 1u

Bedrijfsstanden voor 5Ah accu:

- 500 Lm - werktijd: 23u
- 1850 Lm - werktijd: 6u
- 2750 Lm - werktijd: 4h
- 4050 Lm - werktijd: 2u 30min

- Lichtstroom: 4050 Lm
- Behuizing: Polypropyleen – Uiterst slagvast
- Stralingshoek: 120°
- Energie-efficiëntieklasse: D
- Kleurentemperatuur: 4000 K
- Kleurweergave index: >80
- Nominaal vermogen: 32,50 W
- Afmetingen: 205x400x82 mm
- Gewicht: 1,32 kg



165€
prijs excl. btw

Bestelnr.: 830249563

Mobiele Magnum L LED bouwlamp met 4 standen compatibel met 18V accu's.



Bedrijfsstanden voor 2Ah accu:

- 1000 Lm - werktijd: 5u
- 3800 Lm - werktijd: 1u 15min
- 5650 Lm - werktijd 45min
- 9250 Lm - werktijd: 25min

Bedrijfsstanden voor 5Ah accu:

- 1000 Lm - werktijd: 12u
- 3800 Lm - werktijd: 3u 20min
- 5650 Lm - werktijd: 2u
- 9250 Lm - werktijd: 1u 10min

- Lichtstroom: 9250 Lm
- Lichtrendement: 117 lm/Watt
- Behuizing: Polypropyleen – Uiterst slagvast
- Stralingshoek: 120°
- Energie-efficiëntieklasse: D
- Kleurentemperatuur: 4000 K
- Kleurweergave index: >80
- Nominaal vermogen: 73 W
- Afmetingen: 300x478x84 mm
- Gewicht: 2,05 kg



199€
prijs excl. btw



Bestelnr.: 830250248

Led-bouwlamp Tower Lite multiaccu voor Bosch 18v systeem Gemonteerd op een statief van 2 meter

- Lichtstroom: 10285 Lm
- Lichtrendement: 151 lm/Watt
- Stralingshoek: 120°
- Kleurentemperatuur: 4000 K
- Kleurweergave index: >80
- Nominaal vermogen: 68 W
- Afmetingen: 1130x263x169 mm
- Gewicht: 4,36 kg

329€
prijs excl. btw

MAGNUM M, L & TOWER LITE ACCU ADAP-TORS :

Bestelnr.: 830608810

Adaptor voor 18V Makita accu's

12€
prijs excl. btw

Bestelnr.: 830608841

Adaptor voor 18V Metabo accu's

12€
prijs excl. btw

Bestelnr.: 830608803

Adaptor voor 18V Milwaukee & Dewalt accu's

12€
prijs excl. btw

Bestelnr.: 830608858

Adaptor voor 18V Hikoki accu's

12€
prijs excl. btw

Bestelnr.: 830608827

Adaptor voor 18V Festool accu's

12€
prijs excl. btw

Bestelnr.: 830608834

Adaptor voor 18V Hilti accu's

12€
prijs excl. btw

ACCU AMPSHARE (BOSCH PROFESSIONAL) 18V



Bestelnr.: 830249150

- 2 Ah

49€
prijs excl. btw



Bestelnr.: 830249167

- 5 Ah

129€
prijs excl. btw

SNELLADER AMPSHARE



Bestelnr.: 830249174

65€
prijs excl. btw

Mobiele LED lampen

zie ons compleet assortiment en voorraadstatus op www.continacgmt.eu

CROP FUTURE COB LED



NEW



Bestelnr.: 830608599

Handige, robuuste en veelzijdig inzetbare werkplaats-handlamp met aan/uit-schakelaar zorgt voor krachtig licht op donkere plaatsen dankzij de hoogwaardige LED

- Lichtstroom: 400 lm
- Kleurentemperatuur: 6500 K
- Kleurweergave index: 80
- Accu technologie: Li-ion 3,7 V 2600 mAh
- Laad tijd: 3 u
- Afmetingen: 255x58x45 mm
- Gewicht: 0,11 kg

39€
prijs excl. btw



CRANE COB LED



Bestelnr.: 830334764

Deze professionele LED zaklamp is extreem smal en handzaam – perfect voor de verlichting van de kleinste plekken.

- Lichtstroom: 620 - 120 lm
- Kleurentemperatuur: 6500 K
- Kleurweergave index: >80
- Frequentie: 50-60 Hz
- Laadtijd: 3 u
- Werktijd: 3 u
- Accu technologie: Li-ion 3,7 V
- Afmetingen: 61x41,5x340 mm



49€
prijs excl. btw

PELICAN EVO LED



Bestelnr.: 830608582

Professionele LED zaklamp voor mensen die werken in een auto werkplaats, mobiel servicecentrum, garage of op een bouwplaats.

- Kleurentemperatuur: 6500 K
- Buigen tot 120°
- Werktijd: max. 5 u
- Accu technologie: Li-ion 3,7 V 4400 mAh
- Afmetingen: 252x55x41 mm
- Gewicht: 0,34 kg

49€
prijs excl. btw



MULTI LIGHT LED



Bestelnr.: 830608759

De zaklamp- en werkklampset is de ideale oplossing voor monteurs, vakmensen en doe-het-zelvers. Inclusief:

- Zaklampopzetstuk - max. 273 Lm
- SLIM handlamp tip - max. 385 Lm
- Flexibel uiteinde met lichtbron - max. 199 Lm
- Slanke flexibele tip met lichtbron - max. 3 Lm
- Accu - 3,6 V 2600 mAh met geïntegreerde oplaadstekker (type C).
- USB-kabel (type C) voor opladen van lamp of accu.
- Laadtijd: 4 h
- Werktijd: 1,5 - 40 h
- Afmetingen: 420x300x250 mm
- Met magneet

99€
prijs excl. btw

CYCLOP LED



Bestelnr.: 830334689

De Cyclop LED werkplaatslamp is niet alleen superlicht en krachtig, maar heeft ook een extreem heldere COB-LED. Zet de lamp aan met een handbeweging dankzij meegeleverde sensor

- Lichtstroom: 300 lm
- Kleurweergave index: >80
- Werktijd (300 lm): 2,5 u
- Werktijd (150 lm): 4 u
- Laadtijd: 3 u
- Accu technologie: Li-ion 3,7 V 1500 mAh
- Afmetingen: 78x475x42 mm
- Gewicht: 0,11 kg

39€
prijs excl. btw

MUSTANG LED



Bestelnr.: 830334672

De Mustang LED werkplaatslamp is ontworpen voor gebruik in de industrie, garages, schilder- en detailwerkplaatsen en bouwplaatsen incl. lader

- Lichtstroom: 60-1000 lm
- Laadtijd: 4 u
- Accu technologie: Li-ion 3,7 V 5200 mAh
- Werktijd (1000 lm): 1,5 u
- Werktijd (60 lm): 24 u
- Afmetingen: 260x75x75 mm
- Gewicht: 0,45 kg

129€
prijs excl. btw

PROFI SERVICE SET ACCU LED



NEW

Bestelnr.: 830334788

Professionele lamp voor het verlichten van de motorruimte vooral handig bij onderhoud aan auto's, bestelwagens en vrachtwagens. De set bestaat uit een lamp en verstelbare beugel (1170-1970mm) met rubberen uiteinden om de lamp onder een motorkap of in de cabine te kunnen hangen zonder te krassen

- Lichtstroom: 500 lm, 1000 lm, 2000 lm
- Kleurentemperatuur: 6500 K
- Laadtijd: 4 u
- Accu technologie: Li-ion 3,7 V
- Vervangbare accu
- Afmetingen: 1170 - 1970x110 mm
- Gewicht: 1,1 kg

155€
prijs excl. btw

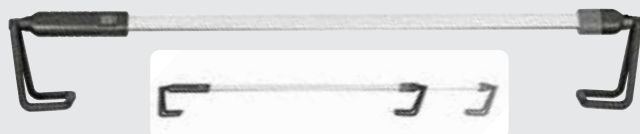

Bouwdrogers

zie ons compleet assortiment en voorraadstatus op www.continacgmt.eu



Deze industriële bouwdrogers zorgen voor het snel en efficiënt ontvochtigen van grote ruimtes zoals bijvoorbeeld magazijnen, wasserettes en nieuwe huizen. De bouwdrogers zijn onder andere voorzien van een display, timer-functie en een stand voor automatisch ontdooien zodat deze ook is te gebruiken in koude omgevingen. Voorzien van R290 gas, conform aan de meest recente milieu-eisen

climameister

* Relative luchtvochtigheid

MCR 60 GC



Bestelnr.: 436000060

Professionele bouwdroger, 60 l/dag (max.)

- Voltage: 230 V 50 Hz
- Max. capaciteit: 60 l/dag (bij: 35°C – 80%RH*)
- Vermogen: 650 W
- Luchtstroom: 450 m³/uur
- Tankinhoud: 5,5 liter
- Geluidsniveau: 58 dB(A)
- Gewicht: 36 kg

649€
prijs excl. btw

MCR 75 GC



Met interne waterpomp

Bestelnr.: 436000070

Professionele bouwdroger, 75 l/dag (max.)

- Voltage: 230 V 50 Hz
- Max. capaciteit: 75 l/dag (bij: 35°C – 80%RH*)
- Vermogen: 700 W
- Luchtstroom: 450 m³/uur
- Geluidsniveau: 63 dB(A)
- Gewicht: 38 kg

899€
prijs excl. btw

MCR 90 GC



Met interne waterpomp

Bestelnr.: 436000090

Professionele bouwdroger, 90 l/dag (max.)

- Voltage: 230 V 50 Hz
- Max. capaciteit: 90 l/dag (bij: 35°C – 80%RH*)
- Vermogen: 1250 W
- Luchtstroom: 850 m³/uur
- Geluidsniveau: 68 dB(A)
- Gewicht: 53 kg

1149€
prijs excl. btw

Ventilatoren

INDUSTRIËLE AXIALE VENTILATOREN



Bestelnr.	411020020	411020030	411020040	411020050
Type	SVT 200	SVT 300	SVT 400	SVT 500
Luchtstroom	1800 m ³ /uur	4620 m ³ /uur	7200 m ³ /uur	10500 m ³ /uur
Vermogen	230 W	550 W	1100 W	750 W
Stroomopname	1,1 A	2,7 A	5,5 A	2,0 A
Voltage	220-250 V 50/60 Hz	220-250 V 50/60 Hz	220-250 V 50/60 Hz	400 V 50/60 Hz
Aansluiting	200 mm - 8"	300 mm - 12"	400 mm - 16"	500 mm - 20"
Statische druk	300 Pa	450 Pa	700 Pa	200 Pa
Prijs excl. BTW	189€	199€	419€	599€

VENTILATIESLANGEN (10 METER)

Geschikt voor de SVT-serie



Bestelnr.	421020021	421020031
Type	SVS 210	SVS 310
Diameter	200 mm	300 mm
Prijs excl. BTW	115€	129€
Bestelnr.	421020041	421020051
Type	SVS 410	SVS 510
Diameter	400 mm	500 mm
Prijs excl. BTW	145€	199€



- ✓ Exclusief voor vakhandel
- ✓ Top kwaliteit
- ✓ Snelle in house service

WELKE VERWARMING KIEZEN?

Methode 1: Bereken het vereiste thermisch vermogen

Formule: $kW = V \times \Delta t \times K / 860$

V: Volume van het te verwarmen gebied (oppervlakte gebied x hoogte) in m³

Δt: Verschil tussen de buitentemperatuur en de gewenste binnentemperatuur (in °C)

K: Dispersiecoëfficiënt (tussen 0,5 en 4 - zie uitleg hiernaast)

Methode 2: Kies uit de tabellen hieronder

Men kan de tabel hieronder op 2 manieren gebruiken:

- 1) Zoek het nodige vermogen in kW op en kies dan een verwarmder uit die kolom
- 2) Bepaal eerst het niveau van isolatie van de ruimte, en zoek in die rij de volume van de ruimte op. Kies dan een heater uit die kolom.

De onderste tabel hieronder is gemaakt op basis van een temperatuurverschil van 30°C. Hogere of lagere temperatuur verschillen kunnen proportioneel berekend worden -bv. voor een verschil van 10°C, is maar een derde van het vermogen nodig.

Conversies

1 KW = 860 kcal/uur

1 KW = 3412 Btu/uur

1 Kcal/uur = 3,97 Btu/uur

1 Btu/uur = 0,252 kcal/uur

Dispersiecoëfficiënt



Ongesoleerd

Eenvoudig gebouw van hout of golfplaten

Factor 4



Slecht geïsoleerd

Gebouw met slechte isolatie, dunne stenen muren, met ramen of glazen deuren en/of glazen dak

Factor 3



Matig geïsoleerd

Dikke muren, geïsoleerd dak en enkele ramen

Factor 2



Goed geïsoleerd

Dubbel glas, enkele ramen, dikke geïsoleerde muren, vloer en dak zijn goed geïsoleerd.

Factor 1

		Applicaties	1,3 kW	1,5 kW	2 kW	3 kW	16 kW	20 kW	20,5 kW	40 kW
Diesel Infrarood		Agricultuur Constructie Industrie Magazijn					SH16 K	SH20 K	IR 20 T	VAL EP6 JA
Infrarood Electrisch			ECOWRG/7	TOP FIRE 2	400 FM 400 RVS WR 2000 EH 2000	FIRE				

		Applicaties	2 kW	3 kW	3,3 kW	5 kW	9 kW	15 kW	16 kW	17,5 kW	30 kW	40 kW	50 kW	80 kW	105 kW
Electrisch		Agricultuur Constructie Industrie Magazijn Garage	LR 20	LR 30	RP 33	RP 50	RP 90	RP 150							
Gas		Agricultuur Constructie								KD 15 M	KD 30 M	KD 40 A KD 40 M			
Diesel direct gestookt		Agricultuur Constructie Garage							DM 15 PX		DM 30 PX		DM 50 PX	DM 80 P	DM 105 P
Diesel indirect gestookt		Agricultuur Constructie Industrie Magazijn Garage Nood Evenementen											DA 50	DA 80	

Elektrische verwarming

zie ons compleet assortiment en voorraadstatus op www.confimacgmt.eu

LR20

- Compact, stil, effectief en snel warm
- Met ingebouwde thermostaat
- Omvalbeveiliging



Bestelnr.: 43000110

Elektrische verwarmers, 2 kW

- Thermisch vermogen: 1-2 kW
860-1720 kCal/u
- Luchtstroom: 120 m³/uur
- Stroomopname: 8,7 A max.

- Voltage: 230 V 50 Hz 1 ~
- Gewicht: 2 kg

47⁵⁰€
prijs excl. btw

LR30

- Compact, stil, effectief en snel warm
- Met ingebouwde thermostaat
- Omvalbeveiliging



Bestelnr.: 43000120

Elektrische verwarmers, 3 kW

- Thermisch vermogen: 1,5-3 kW
1290-2580 kCal/u
- Luchtstroom: 200 m³/uur
- Stroomopname: 13 A max.

- Voltage: 230 V 50 Hz 1 ~
- Gewicht: 3,2 kg

67⁵⁰€
prijs excl. btw

RP-SERIE

- Stille axiale ventilator
- Ingebouwde Fosan thermostaat inclusief overbelastingsbeveiliging
- Geschikt voor gebruik binnenshuis
- Geïsoleerde verwarmingselementen met rvs-coating
- Inclusief ventilatiestand + nakoeling

 climameister



RP 33



Bestelnr.: 430001210

Elektrische verwarmers, 3,3 kW

- Thermisch vermogen: 1,65-3,3 kW
2840 kCal/u
- Luchtstroom: 400 m³/uur
- Stroomopname: 14,3 A max.
- Voltage: 230 V 50 Hz 1 ~
- Gewicht: 5,6 kg

89€
prijs excl. btw

RP 50



Bestelnr.: 430001220

Elektrische verwarmers, 5 kW

- Thermisch vermogen: 2,5-5 kW
4300 kCal/u
- Luchtstroom: 400 m³/uur
- Stroomopname: 7,2 A max.
- Voltage: 400 V 50/60 Hz 3 ~
- Gewicht: 6 kg

139€
prijs excl. btw

RP 90



Bestelnr.: 430001230

Elektrische verwarmers, 9 kW

- Thermisch vermogen: 4,5-9 kW
7740 kCal/u
- Luchtstroom: 800 m³/uur
- Stroomopname: 13 A max.
- Voltage: 400 V 50/60 Hz 3 ~
- Gewicht: 13,5 kg

229€
prijs excl. btw

RP 150



Bestelnr.: 430001240

Elektrische verwarmers, 15 kW

- Thermisch vermogen: 5-10-15 kW
12900 kCal/u
- Luchtstroom: 1300 m³/uur
- Stroomopname: 21,7 A max.
- Voltage: 400 V 50/60 Hz 3 ~
- Gewicht: 15,5 kg

399€
prijs excl. btw

Direct gestookte diesel verwarming

zie ons compleet assortiment en voorraadstatus op www.continacgmt.eu

- Uitgevoerd met Danfoss hogedrukpomp
- Danfoss nozzle en Riello brander
- Verzinkt binnenwerk
- Gepoedercoate brandstoftank
- Ideaal voor drogen en verwarmen
- Zeer eenvoudig te bedienen
- Veiligheidsschakelaar voorkomt oververhitting
- Standaard voorbereiding voor omgevingsthermostaat

 climameister



THERMOSTAAT 5 METER

Bestelnr.: 420010051

- Thermostaat 4-polig geschikt voor alle dieselkachels (behalve IR 20 T)



89€
prijs excl. btw

DM 15 PX



Bestelnr.: 430521005

- Thermisch vermogen: 16,5 kW, 14280 kCal/u
- Tankinhoud: 20 liter
- Verbruik: 1,4 kg/uur
- Voltage: 230 V 50 Hz 1~
- Gewicht: 23 kg

875€
prijs excl. btw

DM 30 PX



Bestelnr.: 430521010

- Thermisch vermogen: 30 kW, 25800 kCal/u
- Tankinhoud: 35 liter
- Verbruik: 2,5 kg/uur
- Voltage: 230 V 50 Hz 1~
- Gewicht: 48 kg

1275€
prijs excl. btw

DM 50 PX



Bestelnr.: 430521020

- Thermisch vermogen: 50 kW, 43000 kCal/u
- Tankinhoud: 35 liter
- Verbruik: 4,2 kg/uur
- Voltage: 230 V 50 Hz 1~
- Gewicht: 48 kg

1349€
prijs excl. btw

DM 80 P



Bestelnr.: 430521030

- Thermisch vermogen: 80 kW, 68800 kCal/u
- Tankinhoud: 120 liter
- Verbruik: 6,8 kg/uur
- Voltage: 230 V 50 Hz 1~
- Gewicht: 140 kg

2350€
prijs excl. btw

DM 105 P



Bestelnr.: 430521040

- Thermisch vermogen: 105 kW, 90300 kCal/u
- Tankinhoud: 120 liter
- Verbruik: 8,8 kg/uur
- Voltage: 230 V 50 Hz 1~
- Gewicht: 140 kg

2475€
prijs excl. btw

Indirect gestookte diesel verwarming

DA 50



OPTIONEEL

Bestelnr.: 420067357
Spiraalslang 7,6M



250€
prijs excl. btw

Bestelnr.: 430521210

- Thermisch vermogen: 48,5 kW, 41280 kCal/u
- Tankinhoud: 70 liter
- Verbruik: 4,0 l/uur
- Voltage: 230 V 50 Hz 1~
- Gewicht: 112 kg

2095€
prijs excl. btw

DA 80



OPTIONEEL

Bestelnr.: 420067457
Spiraalslang 7,6M



429€
prijs excl. btw

Bestelnr.: 430521220

- Thermisch vermogen: 80,6 kW, 69316 kCal/u
- Tankinhoud: 120 liter
- Verbruik: 6,8 l/uur
- Voltage: 230 V 50 Hz 1~
- Gewicht: 152 kg

2650€
prijs excl. btw

Diesel infraroodverwarming

zie ons compleet assortiment en voorraadstatus op www.continacgmt.eu

KENMERKEN:

- Uniek branderbeeld
- Geen rookpluim bij opstarten
- Verstelbare sproeier voor gelijkmatige verbranding
- Krachtig en snel verwarmings-effect
- Schone en veilige verbranding
- Snel en eenvoudig te plaatsen
- Instelbare verwarmingshoek
- Nauwelijks luchtverplaatsing
- Nauwkeurige inbouw-thermostaat
- Mits geventileerd ook binnen te gebruiken



IR 20 T



Bestelnr.: 430501010
Dieselgestookte infraroodverwarmer met thermostaat, 20,5 kW

- Thermisch vermogen: 20,5 kW
17500 kCal/u
- Tankinhoud: 15,1 liter
- Verbruik: 1,5 l/uur
- Voltage: 230 V 50 Hz 1 ~
- Gewicht: 15 kg

595€
prijs excl. btw

VAL6-EP6JA



Bestelnr.: 430501060
Dieselgestookte infraroodverwarmer met thermostaataansluiting, 40 kW

- Thermisch vermogen: 40 kW
34500 kCal/u
- Tankinhoud: 40 liter
- Verbruik: 3,8 l/uur
- Voltage: 230 V 50 Hz 1 ~
- Gewicht: 53 kg

2599€
prijs excl. btw

SH16 K



NEW



Bestelnr.: 430522116
Mobiele dieselgestookte infraroodverwarmer + ingebouwde thermostaat & afstandbediening

- Thermisch vermogen: 16 kW
13757 kCal/u
- Tankinhoud: 50 liter
- Verbruik: 1,27 l/uur
- Voltage: 230 V 50 Hz 1 ~
- Geluidsniveau: 48 dB(A)
- Gewicht: 50 kg

1850€
prijs excl. btw

SH20 K



NEW



Bestelnr.: 430522120
Mobiele dieselgestookte infraroodverwarmer + ingebouwde thermostaat & afstandbediening

- Thermisch vermogen: 20 kW
17196 kCal/u
- Tankinhoud: 70 liter
- Verbruik: 1,58 l/uur
- Voltage: 230 V 50 Hz 1 ~
- Geluidsniveau: 48 dB(A)
- Gewicht: 60 kg

2095€
prijs excl. btw

TROLLEY VOOR IR 20 T

Bestelnr.: 450060921

- voor IR 20 T



99€
prijs excl. btw

UITLAATKIT VOOR SH SERIES



Bestelnr.: 430522200

- Voor SH16K + SH20K
- Lengte: 1900 mm
- Diameter: 100 mm

85€
prijs excl. btw

Gasverwarming

KD 15 M



Bestelnr.: 430400110
Gasgestookte verwarmers, 17,5 kW

- Thermisch vermogen: 17,5 kW
15050 kCal/u
- Luchtstroom: 300 m³/uur
- Verbruik: 1,4 kg/uur
- Gasdruk: 0,7 bar
- Gewicht: 4,7 kg

199€
prijs excl. btw

KD 30 M

NEW



Bestelnr.: 430400130
Gasgestookte verwarmers, 30 kW

- Thermisch vermogen: 30 kW
25800 kCal/u
- Verbruik: 2,18 kg/uur
- Gasdruk: 0,7 bar
- Gewicht: 5,9 kg

249€
prijs excl. btw

KD 40 M



Bestelnr.: 430400140
Gasgestookte verwarmers, 37,3 kW

- Thermisch vermogen: 37,3 kW
32090 kCal/u
- Verbruik: 1,81 - 2,9 kg/uur
- Gasdruk: 0,7 bar
- Gewicht: 9,5 kg

425€
prijs excl. btw

KD 40 A



Bestelnr.: 430420140
Gasgestookte verwarmers, 37,3 kW

- Thermisch vermogen: 30 kW
32090 kCal/u
- Verbruik: 1,81 - 2,9 kg/uur
- Gasdruk: 0,7 bar
- Gewicht: 9,5 kg

595€
prijs excl. btw



Fe

ELEKTRISCHE INFRAROODVERWARMERS



- Deze lijn met hoogfrequente, korte golf infrarood-verwarming zal in korte tijd een belangrijk aandeel op de bijverwarmingsmarkt gaan verwerven.
- Geen ventilator, dus ook geen "dwarrelstof".
- Uitsluitend directe verwarming van objecten of personen de handige draagbeugel of statief, maakt het mogelijk de heater op elke gewenste plaats in te zetten.



Infraroodverwarmers

Heb je een grote ruimte maar weinig mensen dan is het voor de verwarming van de mensen een goede oplossing om te kiezen voor spot-warming door middel van infrarood kachels. Dit scheelt enorm in de kosten van opwarming van de ruimte. Bijkomend voordeel: geen luchtverplaatsing, dus geen waaierend stof.

Soms lijkt het verwarmen of het op temperatuur houden van een ruimte een onmogelijke opgave. Het kost in bepaalde ruimtes een hoop energie en geld om het voor elkaar te krijgen of de warmte verdwijnt heel snel, omdat het "wegwaait". Ons advies is dan: stop met het opwarmen van de ruimte! In de meeste gevallen is het niet de ruimte die je wilt verwarmen, maar de aanwezigen (mens of dier).

Denk aan de eerste lentezon: het is nog koud buiten, maar als de zon doorbreekt en je staat in de zonnenstralen, dan krijg je het meteen aangenaam en warm. Hetzelfde principe gebruiken onze infraroodkachels: je verwarmt de objecten in de straling. Dit bespaart enorm veel energie die je anders verbruikt en laat vervliegen. Groot voordeel is ook dat je direct profijt hebt als de kachel aangaat. Je hoeft niet te wachten tot het (in een open ruimte of buiten) een beetje aangenaam wordt.

TOP

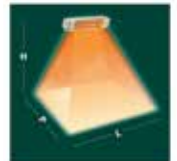

Bestelnr.: 407001140

Infraroodverwarmer, wandmontage

- Thermisch vermogen: 1,5 kW
1290 kCal/u
- Verwarmbaar gebied: 12-15 m²
- IP-waarde: IPX5
- Voltage: 230 V 50-60 Hz 1 ~
- Kabellengte: 1,5 meter
- Stekker: geen
- Gewicht: 1,3 kg

TEST AT 10°C ROOM TEMPERATURE
H height 2 m
L width 4 m
P depth 3 m

209€
prijs excl. btw

400 FM

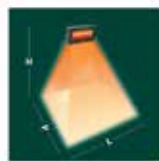

Bestelnr.: 407001111

Infraroodverwarmer, wandmontage

- Thermisch vermogen: 2 kW
1720 kCal/u
- Verwarmbaar gebied: 18-24 m²
- IP-waarde: IPX5
- Voltage: 230 V 50-60 Hz 1 ~
- Kabellengte: 3 meter
- Stekker: Schuko
- Gewicht: 3,6 kg

TEST AT 8°C ROOM TEMPERATURE
H height 2,5 m
L width 5,5 m
P depth 4,8 m

249€
prijs excl. btw

400 RVS

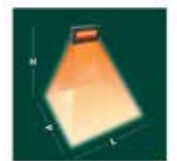

Bestelnr.: 407001115

Infraroodverwarmer, wandmontage

- Thermisch vermogen: 2 kW
1720 kCal/u
- Verwarmbaar gebied: 18-24 m²
- IP-waarde: IPX5
- Voltage: 230 V 50-60 Hz 1 ~
- Kabellengte: 3 meter
- Stekker: Schuko
- Gewicht: 3,6 kg

TEST AT 8°C ROOM TEMPERATURE
H height 2,5 m
L width 5,5 m
P depth 4,8 m

329€
prijs excl. btw

Infraroodverwarmers: elektrisch

zie ons compleet assortiment en voorraadstatus op www.continacgmt.eu

ECOWRG/7

Met beschermrooster en glas



Bestelnr.: 407001121

Draagbare infraroodverwarmer

- Thermisch vermogen: 1,3 kW
1120 kCal/u
- Verwarmbaar gebied: 10 m²
- IP-waarde: IP54
- Voltage: 230 V 50-60 Hz 1 ~
- Kabellengte: 3 meter
- Stekker: Schuko
- Gewicht: 4 kg

229€
prijs excl. btw

FIRE 2



Bestelnr.: 407001131

Infraroodverwarmer

- Thermisch vermogen: 1,5 kW
1290 kCal/u
- Verwarmbaar gebied: 12-15 m²
- IP-waarde: IPX5
- Voltage: 230 V 50-60 Hz 1 ~
- Kabellengte: 3 meter
- Stekker: Schuko
- Gewicht: 3,8 kg

299€
prijs excl. btw

FIRE



Bestelnr.: 407001133

Infraroodverwarmer

- Thermisch vermogen: 2x1,5 kW
2580 kCal/u
- Verwarmbaar gebied: 25 m²
- IP-waarde: IP20
- Voltage: 230 V 50-60 Hz 1 ~
- Kabellengte: 3 meter
- Stekker: Schuko
- Gewicht: 4,8 kg

469€
prijs excl. btw

TRIPOD 2

Bestelnr.: 407004214

Stand, geschikt voor infraroodverwarmer uitvoeringen met 1 lamp van max. 10 kg. Max. hoogte: 2M



149€
prijs excl. btw

WR 2000 RVS

Geschikt voor zeer agressieve luchtomstandigheden (bijv. in stallen of schepen).

AISI 304



Bestelnr.: 407001150

Infraroodverwarmer, wandmontage

- Thermisch vermogen: 2 kW
1720 kCal/u
- Verwarmbaar gebied: 15-20 m²
- IP-waarde: IP23
- Voltage: 230 V 50-60 Hz 1 ~
- Kabellengte: 3 meter
- Stekker: Schuko
- Gewicht: 5 kg

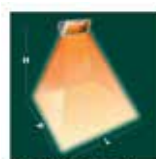

TEST AT 8°C ROOM TEMPERATURE
H height: 2,5m
L width: 4 m
P depth: 4 m

429€
prijs excl. btw

EH 2000 BLACK RADIANT

Veel lichtuitstoot kan als hinderlijk worden ervaren in bepaalde omgevingen. De EH 2000 Black Radiant is ideaal voor op het terras of overkapping om een prettige sfeer te creëren.



Bestelnr.: 407011155

Infraroodverwarmer, verminderde lichtuitstraling

- Thermisch vermogen: 2 kW - 1720 kCal/u
- Verwarmbaar gebied: 15-20 m²
- IP-waarde: IP23
- Voltage: 230 V 50-60 Hz 1 ~
- Kabellengte: 3 meter
- Stekker: Schuko
- Gewicht: 3,8 kg

499€
prijs excl. btw

PARASOLBEUGEL 102N



Bestelnr.: 407004233

Geschikt voor enkel-uitgevoerde infraroodverwarmers
Tot Ø100 mm, vanaf:

89€
prijs excl. btw

206/F1



Bestelnr.: 407004353

Schuko-aansluiting met afstandsbediening.
Geschikt tot 3680 W, IP44

75€
prijs excl. btw



Fe



RC



Hydraulische cilinders

zie ons compleet assortiment en voorraadstatus op www.contimacgmt.eu



BVA Hydraulics





Of het nu gaat om het optillen van een huis, brug of gewoon een zegel drukken; onze producten staan bekend om hun unieke design, betrouwbaarheid en betaalbaarheid. Met cilinders variërend van 2 tot 1,500 ton heeft BVA een van de beste bevoorradingsprogramma's in de branche. Grote kans dat we het op voorraad hebben. Met ons brede assortiment cilinders, pompen, koppelingen, kleppen en hydraulische persen; BVA heeft de tools om de wereld in beweging te brengen.

Door zich te concentreren op klantenservice, productinnovatie en een wereldwijd voorraadprogramma, is BVA een leverancier van oplossingen geworden voor de wereldwijde markt voor industriële hydrauliek.

ENKELWERKENDE CILINDERS

- Veerretour
- Inclusief fixatie montageopties
- Hard verchroomde plunjerwand

- Hoge kwaliteit afdichtingen voor langdurig gebruik
- Cilinderhuis is vervaardigd uit 1 stuk
- Beschermkap over buitendraad aan uiteinde van de cilinder

	Bestelnr.	Type	Draagvermogen	Hydraulische slag	Gesloten Hoogte	Oliecapaciteit	Prijs excl. btw
	650200501	H 0501	5 ton	25 mm	116 mm	16 cc	279€
	650200503	H 0503	5 ton	78 mm	169 mm	50 cc	289€
	650200505	H 0505	5 ton	129 mm	221 mm	83 cc	309€
	650200507	H 0507	5 ton	180 mm	272 mm	116 cc	359€
	650200509	H 0509	5 ton	229 mm	324 mm	148 cc	399€
	650201001	H 1001	10 ton	25 mm	92 mm	36 cc	319€
	650201002	H 1002	10 ton	51 mm	123 mm	74 cc	329€
	650201004	H 1004	10 ton	102 mm	174 mm	147 cc	369€
	650201006	H 1006	10 ton	151 mm	250 mm	218 cc	419€
	650201008	H 1008	10 ton	202 mm	301 mm	292 cc	459€
	650201501	H 1501	15 ton	25 mm	124 mm	50 cc	439€
	650201502	H 1502	15 ton	51 mm	149 mm	103 cc	459€
	650201504	H 1504	15 ton	101 mm	200 mm	205 cc	489€
	650201506	H 1506	15 ton	152 mm	270 mm	308 cc	549€
	650201508	H 1508	15 ton	203 mm	321 mm	411 cc	599€
	650202501	H 2501	25 ton	26 mm	143 mm	86 cc	499€
	650202502	H 2502	25 ton	51 mm	102 mm	155 cc	519€
	650202504	H 2504	25 ton	102 mm	219 mm	339 cc	589€
	650202506	H 2506	25 ton	155 mm	272 mm	515 cc	639€
	650202508	H 2508	25 ton	206 mm	323 mm	684 cc	699€
	650205502	H 5502	55 ton	51 mm	176 mm	360 cc	1095€
	650205504	H 5504	55 ton	103 mm	227 mm	730 cc	1249€
	650205506	H 5506	55 ton	159 mm	283 mm	1126 cc	1349€
	650205510	H 5510	55 ton	260 mm	385 mm	1844 cc	1699€
	650205513	H 5513	55 ton	337 mm	461 mm	2388 cc	1950€

HOLLE CILINDERS

Holle cilinders

- Stalen cilinders met opening in de kern
- Ideaal voor duwen en trekken
- Dubbele wisser voorkomt vervuiling
- Geschikt om bijvoorbeeld over een draadeind te zetten
- Inclusief montage-opties om te fixeren
- Vanaf 60 ton heeft de cilinder handvaten om te dragen.

Bestelnr.	652001201	652001220	652001203	652001204	652002002
Type	HC 1201 T	HC 1202	HC 1202 XT	HC 1203 XT	HC 2002 T
Capaciteit	12 ton	12 ton	12 ton	12 ton	20 ton
Hydraulische slag	8 mm	41 mm	41 mm	76 mm	51 mm
Gesloten hoogte	60 mm	120 mm	120 mm	184 mm	162 mm
Oliecapaciteit	15 cc	77 cc	77 cc	143 cc	161 cc
Prijs excl. btw	469€	619€	609€	729€	839€



Hydraulische cilinders

zie ons compleet assortiment en voorraadstatus op www.continacgmt.eu

COMPACT CILINDERS

Compact cilinders

- Veerretour
- Compact voor krappe ruimtes
- Hard-verchroomde plunjer
- Dubbele wisser voorkomt vervuiling



Bestelnr.	651201001	651202002	651203002	651205002
Type	HL 1001	HL 2002	HL 3002	HL 5002
Capaciteit	10 ton	20 ton	30 ton	50 ton
Hydraulische slag	38 mm	44 mm	62 mm	60 mm
Gesloten hoogte	88 mm	99 mm	117 mm	122 mm
Oliecapaciteit	58 cc	125 cc	260 cc	382 cc
Prijs excl. btw	319€	399€	499€	699€

HL-1001-D



Bestelnr.: 651401001

- Capaciteit: 10 ton
- Hydraulische slag: 38 mm
- Gesloten hoogte: 88 mm
- Oliecapaciteit: 58 cc

499€
prijs excl. btw

PLATTE CILINDERS

Platte cilinders

- Extreem lage bouwhoogte
- Geschikt voor duwen
- Ook leverbaar met hulpstukken
- * HF 0503 is uitgerust met de CR38F koppelaar in plaats van de CH38F



Bestelnr.	650800500	650800503	650801005	650802005	650803005
Type	HF 0500	HF 0503 *	HF 1005	HF 2005	HF 3005
Capaciteit	5 ton	5 ton	10 ton	20 ton	30 ton
Hydraulische slag	16 mm	6 mm	11 mm	11 mm	13 mm
Min hoogte	41 mm	32 mm	43 mm	51 mm	59 mm
Olie inhoud	11 cc	4 cc	17 cc	31 cc	54 cc
Prijs excl. btw	259€	199€	249€	329€	429€

PLATTE CILINDER-KITS

Platte cilinder-kits

- Extreem platte cilinder
- Hulp verhogingen met magneet voor gemakkelijk bevestigen van de cilinder
- Hele set wordt geleverd in kunststof draagkoffer
- * HF 0503 B is uitgerust met de CR38F koppelaar



Bestelnr.	651000503	651001005	651002005	651003005	651005006
Type	HF 0503 B *	HF 1005 B	HF 2005 B	HF 3005 B	HF 5006 B
Capaciteit	5 ton	10 ton	20 ton	30 ton	50 ton
Hydraulische slag	6 mm	11 mm	11 mm	13 mm	16 mm
Min hoogte	32 mm	43 mm	51 mm	59 mm	67 mm
Olie inhoud	4 cc	17 cc	31 cc	54 cc	102 cc
Prijs excl. btw	289€	449€	579€	659€	1029€



Fe



RC





Hydraulische pompen

zie ons compleet assortiment en voorraadstatus op www.continacgmt.eu

Fe



VOORBEELDOPSTELLING

- 1 HL 1001 compact cilinder
- 2 CH 38-M koppeling
- 3 CS 3814-2 hydrauliekslang
- 4 P 350 handpomp
- 5 HL 2002 compact cilinder
- 6 MFC 2 verdeelblok
- 7 P 1000 handpomp

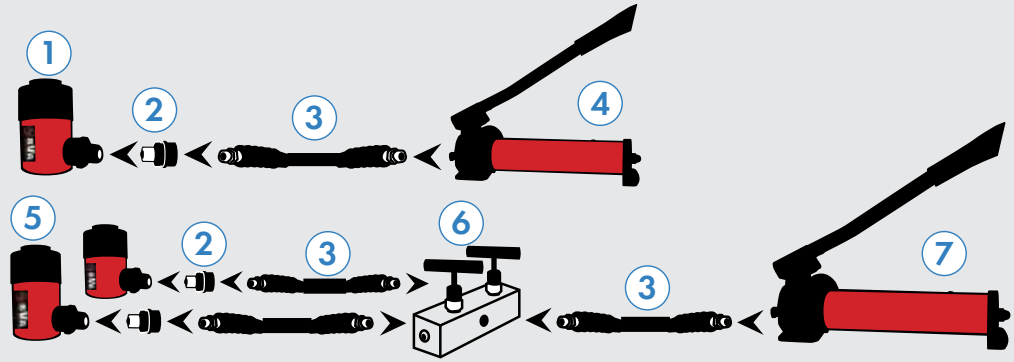

HYDRAULISCHE HANDPOMPEN

- Olie uitlaat is 3/8"-18 NPTF
- Metalen reservoirs, bestand tegen een stootje
- Interne overdrukventielen
- Perfect voor gebruik bij cilinders, gereedschappen en OEM-toepassingen
- Ergonomisch design en robuust gebouwd



Bestelnr.	654000601	654000352	654001201	654001000
Type	P 601 S	P 352	P 1201	P 1000
Zuigerslag	20 mm	10mm	21 mm	21 mm
Oliecapaciteit	600 cc	350 cc	1100 cc	1000 cc
1e trap	-	13,8 bar - 2,95 cc	13,8 bar - 13,3 cc	13,8 bar - -13,3 cc
2e trap	700 bar - 2,5 cc	700 bar - 0,8 cc	700 bar - 2,3 cc	700 bar - 2,3 cc
Prijs excl. btw	349€	399€	419€	499€

LUCHTHYDRAULISCHE POMPEN

- Olie uitlaat is 3/8"-18 NPTF
- Metalen reservoirs
- Diverse uitvoeringen
- Geluidsarm
- Energiezuinig
- Extra veilig door overdrukventielen
- Zeer robuust gebouwd
- Inclusief vaste montage opties
- Onbelast 1,1 l/min en belast 0,2 l/min



Bestelnr.	654400600	654401500	654601500
Type	PA 600	PA 1500	PA 1500 M
Werking	Enkel	Enkel	Dubbel
Oliecapaciteit	600 cc	1500 cc	1500 cc
Afmetingen	426x142x878 mm	263x136x185 mm	263x136x203 mm
Gewicht	6,4 kg	8,2 kg	8,7 kg
Prijs excl. btw	549€	549€	975€

VOORBEELDOPSTELLING

- 1 Hydraulische cilinder
- 2 Highflow koppeling
- 3 Hydraulische slang
- 4 Manometeradapter
- 5 Manometer
- 6 Hydraulische pomp



PE 30 M3N01 D

- 2-Stagepomp om snel naar de hoge trap te pompen
- Oliefilter in de aanzuigleiding voorkomt vuil in de pomp
- Geschikt om onder druk te starten
- Voldoen aan OSHA om te voldoen aan geluidsnorm (80 dBA)

PE 30 M3N01 D

Bestelnr.: 655230614
Enkelwerkende pomp, elektrisch

- Olieverplaatsing per slag
1e trap: 25 bar 4,2 l/min
- Olieverplaatsing per slag
2e trap: 700 bar 0,2 l/min
- Tankinhoud: 3,8 liter
- Motorvermogen:
0,37 kW

2895€
prijs excl. btw



PU 20 M4N01 C

Bestelnr.: 655210020
Dubbelwerkende pomp, elektrisch

- Olieverplaatsing per slag
1e trap: 76 bar 2,2 l/min
- Olieverplaatsing per slag
2e trap: 700 bar 0,5 l/min
- Tankinhoud: 3,8 liter
- Motorvermogen:
0,75 kW

2999€
prijs excl. btw



Hydraulische toebehoren

zie ons compleet assortiment en voorraadstatus op www.continacgmt.eu

MANOMETERS



N°	1	2
Bestelnr.	658030001	658030006
Type	GBW 1460	GBW 12100
Diameter	63 mm	105 mm
Aansluiting	1/4" M	1/2" M
Prijs excl. BTW	82€	209€

MANOMETER-ADAPTERS



* Manometer niet meegeleverd

N°	1	2	3
Bestelnr.	658030011 *	658030045 *	658030013 *
Type	CF 3814	CF 3814-45	CF 3812 E
Aansluiting in/uit	3/8" M - 3/8" F	3/8" M - 3/8" F	3/8" M - 3/8" F
Aansluiting manometer	1/4" - 18NPT	1/4" - 18NPT	1/2" - 14NPTF
Prijs excl. BTW	55€	59€	55€

VERDEELBLOKKEN

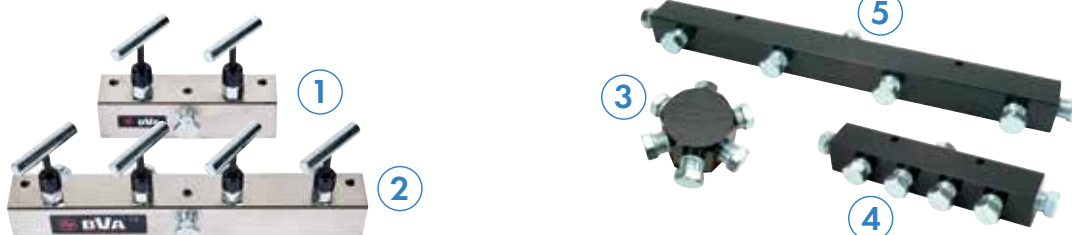

N°	1	2	3	4	5
Bestelnr.	658032112	658032114	658032006	658032007	658032014
Type	MFC 2	MFC 4	CMH 6	CMH 7	CMH 14
Aantal poorten	2	4	6	7	7
Prijs excl. BTW	386€	739€	85€	105€	139€

HIGH-FLOW KOPPELINGEN

Zit op de meeste producten Van BVA Hydraulics



N°	1	2	1+2
Bestelnr.	658010011	658010012	658010013
Type	CH 38-M	CH 38-F	CH 38 set
Aansluiting	3/8" M	3/8" F	3/8"
Prijs excl. BTW	26€	45€	69€

REGULAR-FLOW KOPPELINGEN

Zijn uitwisselbaar met vele andere merken



N°	1	2	1+2
Bestelnr.	658010031	658010032	658010033
Type	CRZ 14-M	CRZ 14-F	CRZ 14 set
Aansluiting	1/4" M	1/4" F	1/4"
Prijs excl. BTW	19€	29€	49€

HYDRAULISCHE FITTINGEN



N°	1	2	3
Bestelnr.	658090002	658090004	658090045
Type	CA 3814	CB 1438	FT 045
Aansluiting	1/4" M - 3/8" F	3/8" F - 1/4" F	3/8" M - 3/8" F
Prijs excl. BTW	19€	15€	48€

HYDRAULISCHE SLANGEN



Maximale druk: 700 bar
Barstdruk: 2800 bar
Buigradius: 50 mm
* Buigradius: 150 mm

Bestelnr.	658020011	658020012	658020032	658020013	658020016	658020010
Type	CS3814-1	CS3814-2	CS3838-2 *	CS3814-3	CS3814-6	CS3814-10
Slanglengte	1 meter	2 meter	2 meter	3 meter	6 meter	10 meter
Inwendige Ø	6,35mm - 1/4"	6,35mm - 1/4"	9,50mm - 3/8"	6,35mm - 1/4"	6,35mm - 1/4"	6,35mm - 1/4"
Olievolume	34 cc	67 cc	158 cc	100 cc	200 cc	332 cc
Gewicht	0,5 kg	0,8 kg	0,8 kg	1,1 kg	1,9 kg	3,0 kg
Prijs excl. BTW	59€	79€	159€	109€	179€	259€

HYDRAULISCHE OLIE



Bestelnr.	658082155	658082685
Type	HV 155	HV 685
Inhoud	5 liter	5 liter
Geschikt voor	Hand- en luchtpompen	Elektrische pompen
Prijs excl. BTW	52€	49€



Rolstaanders 6

zie ons compleet assortiment en voorraadstatus op www.contimacgmt.eu

HB 300



Bestelnr.: 12525

- Vlakke rol
- Min./Max hoogte: 758/1197 mm
- Max. draagkracht: 100 kg

99€
prijs excl. btw

HB 300 R



Bestelnr.: 12530

- Kogelrollen
- Min./Max hoogte: 758/1197 mm
- Max. draagkracht: 100 kg

119€
prijs excl. btw

HBC 300 COMBI



Bestelnr.: 12540

- Combinatie vlakke rol en kogels
- Min./Max. hoogte: 700/1200 mm
- Max. draagkracht: 100 kg

115€
prijs excl. btw

HBC 350 COMBI



Bestelnr.: 12515

- Combinatie vlakke rol en kogels
- Min./Max. hoogte: 700/1200 mm
- Max. draagkracht: 200 kg

125€
prijs excl. btw

Stofafzuiging voor hout 6

SPA 2003



Bestelnr. (1-230 V): 12020

Bestelnr. (3-400 V): 12010

- Motorvermogen: 2 PK
- Zuigcapaciteit: 2000 m³/h
- Inlaatdiameter: 1x125 of 2x100 mm
- Opvangzakken: 1
- Gewicht: 70 kg
- Afmetingen: 1070x560x2010 mm

999€
prijs excl. btw

LINNEN FILTERZAK



Bestelnr.: 12130

- Ø500 mm
- Hoogte: 860 mm

79€
prijs excl. btw

PVC OPVANGZAK



Bestelnr.: 12105

- Per 10 stuks
- Ø500 mm
- Hoogte: 1200 mm

29⁵⁰€
prijs excl. btw

FILTERPATROON



Bestelnr.: 12050

- Filterpatroon met manueel filterreinigingssysteem
- 3 u - 99,4% 11 m²
- Ø500 mm
- Hoogte: 1200 mm

499€
prijs excl. btw

SPANRING



Bestelnr.: 12164

- Voor aanzuigslang dia. 100 mm

7⁵⁰€
prijs excl. btw

AANZUIGSLANG



Bestelnr.: 12100

- Per m
- Ø100 mm

39€
prijs excl. btw

CONTIMAC GMT INTERNATIONAL

Al onze producten en meer informatie op contimacgmt.eu

Onder voorbehoud van technische-, prijs- en beeldwijzigingen, zolang de voorraad strekt, verwijderingsbijdrage niet inbegrepen, prijzen in euro, excl. BTW. Alle afbeeldingen blijven eigendom van hun respectievelijke ontwerpers. De afbeeldingen zijn niet contractueel gebonden. De specificaties van de artikels kunnen zonder voorafgaandelijke waarschuwingen gewijzigd worden. Onder voorbehoud van tip- en drukfouten. Voor up-to-date informatie zie online catalogus www.contimacgmt.eu